



Manual do Proprietário  
ES300h

Manual completo

Todas as especificações fornecidas neste manual são atuais na época da publicação. Entretanto, devido à política da Lexus de melhoria contínua do produto, nos reservamos o direito de fazer alterações a qualquer momento sem notificação.

Este manual se aplica a todos os modelos e contém explicações sobre todos os equipamentos, inclusive opcionais. Portanto, você poderá encontrar algumas explicações para equipamentos não instalados no seu veículo.

Conforme as especificações, o veículo detalhado na ilustração poderá ser diferente do seu veículo em termos de cores e equipamentos.

**Seja bem-vindo à Lexus!**

**Agradecemos pela sua confiança e preferência!**

# **MANUAL DO PROPRIETÁRIO ES300H**



<b>Introdução</b>	Informações sobre este manual	1
<b>Índice ilustrado</b>	Busca através das ilustrações	2
<b>Para proteção e segurança</b>	Certifique-se de ler esta seção inteira	3
<b>Informações de condição do veículo e indicadores</b>	Leitura das informações relacionadas à condução	4
<b>Antes de dirigir</b>	Abrir e fechar as portas e vidros, ajuste antes de dirigir	5
<b>Dirigir</b>	Operações e alertas necessários à condução do veículo	6
<b>Dispositivos internos</b>	Uso de dispositivos internos	7
<b>Sistema multimídia</b>	Operação do sistema multimídia	8
<b>Revisão periódica e garantia</b>	Cuidados e procedimentos de manutenção para seu veículo	9
<b>Quando houver problemas</b>	O que fazer em caso de falha e emergência	10
<b>Especificações do veículo</b>	Especificações do veículo	11

## 1 Introdução

### 1-1. Introdução

Lendo este manual .....	10
Como pesquisar .....	12
Para sua informação .....	12

## 2 Índice ilustrado

### 2-1. Índice ilustrado

Parte externa .....	18
Painel de instrumentos .....	20
Interruptores .....	22
Parte interna .....	26

## 3 Para proteção e segurança

### 3-1. Para uso seguro

Antes de dirigir .....	30
Para dirigir com segurança .....	31
Cintos de segurança .....	32
Airbags .....	35
Pop Up Hood .....	42
Cuidados com gases de escapamento .....	44

### 3-2. Segurança da criança

Transportando crianças .....	45
Dispositivos de retenção para criança .....	46
Sistema de desabilitação do airbag do passageiro .....	58

### 3-3. Sistema híbrido

Características do sistema híbrido .....	60
---	----

Precauções quanto ao sistema híbrido .....	63
---	----

### 3-4. Sistema antifurto

Imobilizador .....	67
Sistema de duplo travamento .....	68
Alarme .....	69

## 4 Informações de condição do veículo e indicadores

### 4-1. Painel de instrumentos

Indicadores de advertência .....	76
Instrumentos e medidores .....	79
Computador de bordo colorido ..	82
Head-up display (HUD) .....	87
Tela de consumo/monitoramento de energia .....	91

## 5 Antes de dirigir

### 5-1. Informações sobre a chave

Chaves .....	98
--------------	----

### 5-2. Abertura, fechamento e travamento das portas e do porta-malas

Portas .....	101
Porta-malas .....	106
Smart Entry & Start .....	113

### 5-3. Ajuste dos bancos

Bancos dianteiros .....	118
Memória da posição de condução .....	119
Apoios de cabeça .....	123

### 5-4. Ajuste o volante de direção e os espelhos

Volante .....	124
---------------	-----

Espelho retrovisor interno .....	125
Espelhos retrovisores externos...	126
<b>5-5. Abertura e fechamento dos vidros e do teto solar</b>	
Vidros elétricos.....	128
Teto solar .....	131

## 6 Dirigir

<b>6-1. Antes de dirigir</b>	
Dirigir o veículo.....	136
Carga e bagagem .....	142
Rebocamento de trailer .....	142
<b>6-2. Procedimentos de condução</b>	
Botão de partida.....	143
Modo de condução EV .....	147
Transmissão híbrida.....	149
Alavanca do sinalizador de direção.....	154
Freio de Estacionamento .....	155
Brake Hold .....	158
<b>6-3. Operação das luzes e dos limpadores</b>	
Interruptor do farol.....	160
Farol Alto Automático (AHB).....	163
Interruptor das luzes de neblina .	165
Limpadores do para-brisa .....	166
<b>6-4. Reabastecimento</b>	
Abrir a tampa do tanque de combustível.....	170
<b>6-5. Uso dos sistemas de suporte à condução</b>	
Lexus Safety System (LSS) .....	172
Sistema de segurança Pré-colisão (PCS).....	176

Alerta de Desvio da Faixa (LDA)	183
Controle de Velocidade Adaptativo (ACC) .....	191
Controle de Velocidade (CC) ...	201
Monitor de Ponto Cego (BSM)	204
Interruptor de seleção do modo de condução .....	208
Alerta de Suporte ao Estacionamento (PKSA).....	210
Sensor de Estacionamento .....	211
Função de Alerta de Tráfego Traseiro (RCTA).....	217
Sistemas de assistência à condução .....	222
Câmera de Ré .....	227
<b>6-6. Dicas para dirigir</b>	
Dicas para condução de veículos híbridos.....	237

## 7 Dispositivos internos

<b>7-1. Touch Remoto</b>	
Touch Remoto .....	242
<b>7-2. Lexus Climate Concierge</b>	
Lexus Climate Concierge .....	245
<b>7-3. Uso do sistema de ar-condicionado e do desembaçador</b>	
Sistema de ar-condicionado digital .....	247
Aquecedores dos bancos e ventiladores dos bancos.....	256
<b>7-4. Uso das luzes internas</b>	
Luzes internas.....	259

1

2

3

4

5

6

7

8

9

10

11

- 7-5. Uso dos compartimentos de armazenamento**  
 Compartimentos de armazenamento ..... 262  
 Dispositivos do porta-malas ..... 265
- 7-6. Uso de outros dispositivos internos**  
 Outros dispositivos internos ..... 266

## 8 Sistema multimídia

- 8-1. Operação básica**  
 Sistema multimídia ..... 276  
 Comandos acionados pelo painel de controle ..... 277  
 Comandos acionados pelo Touch Remoto ..... 278  
 Controles de áudio no volante... 279
- 8-2. Rádio FM e AM**  
 Selecionar uma estação de rádio ..... 279  
 Memorizar uma estação de rádio ..... 280
- 8-3. Dispositivos de memória CD / DVD / USB / AUX**  
 Extensões compatíveis ..... 280  
 Reproduzir áudio ..... 280  
 Reproduzir vídeo ..... 282
- 8-4. Bluetooth®**  
 Pareamento de dispositivo ..... 284  
 Reproduzir arquivo de áudio Bluetooth® ..... 286  
 Ligação telefônica via Bluetooth® ..... 287
- 8-5. TV digital**  
 Selecionar um canal de TV ..... 289

- 8-6. Conectividade de dispositivo**  
 Miracast® ..... 290  
 Android Auto™ ..... 291  
 Apple CarPlay™ ..... 298
- 8-7. GPS**  
 Operação básica do sistema de navegação ..... 305  
 Pesquisar e iniciar a navegação ..... 306

## 9 Revisão periódica e garantia

- 9-1. Limpeza**  
 Limpeza e proteção externa do veículo ..... 310  
 Limpeza e proteção interna do veículo ..... 313
- 9-2. Revisão periódica**  
 Revisão periódica ..... 315  
 Rede de Concessionárias Autorizadas Lexus ..... 321
- 9-3. Garantia**  
 Introdução ..... 322  
 Garantia dos veículos Lexus ..... 322  
 Garantia de peças genuínas de reposição Lexus ..... 327  
 Garantia de acessórios genuínos Lexus ..... 328  
 Blindagem de veículos ..... 329  
 Informações importantes ..... 329
- 9-4. Manutenção que você mesmo pode fazer**  
 Precauções quanto aos serviços que você mesmo pode fazer ..... 330  
 Capô ..... 331



Posicionamento do macaco mecânico.....	332
Compartimento do motor .....	333
Bateria de 12 volts .....	339
Pneus .....	341
Pressão de inflagem do pneu.....	343
Rodas.....	344
Filtro do ar-condicionado.....	345
Limpeza da entrada de ar da bateria híbrida (bateria de tração) e do filtro.....	346
Bateria da Smartkey .....	350
Inspeção e troca de fusíveis .....	352
Lâmpadas.....	354

## 10 Quando houver problemas

### 10-1. Informações Essenciais

Sinalizadores de emergência ....	360
Se for necessário parar o veículo em uma emergência.....	360
Se o veículo ficar preso em enchente.....	361

### 10-2. Medidas a serem tomadas em caso de emergência

Se for necessário rebocar o veículo.....	362
Se você achar que algo está errado .....	366
Se um indicador de advertência acender ou se um alarme de advertência soar .....	367
Se uma mensagem de advertência for exibida .....	373
Se um pneu estiver furado .....	377
Se não houver partida do sistema híbrido .....	384

Se você perder as chaves .....	385
Quando não for possível abrir a tampa do tanque de combustível.....	385
Se a Smartkey não funcionar corretamente.....	386
Se a bateria de 12 volts estiver descarregada .....	388
Se o veículo superaquecer .....	393
Se o veículo atolar .....	396

### 10-3. Assistência 24 horas

Lexus Total Assistance .....	397
Condições gerais .....	397
Como acionar o Lexus Total Assistance .....	398
Serviços .....	399
Serviços adicionais.....	404
Exclusões .....	404

## 11 Especificações do veículo

### 11-1. Dados gerais

Identificação do veículo.....	408
Identificação do modelo .....	409

### 11-2. Dados técnicos

Dados de manutenção .....	409
• Dimensões.....	409
• Peso e volume .....	409
• Motor .....	410
• Transmissão .....	410
• Freio .....	411
• Elétrica.....	411
• Lâmpadas .....	411
• Ar-condicionado .....	411
• Alinhamento .....	411
• Pneus e Rodas.....	411

1

2

3

4

5

6

7

8

9

10

11

<b>11-3. Customização</b>	
Personalização.....	412
Inicialização.....	424
<b>11-4. Regulamentações</b>	
Regulamentações .....	425
• Emissão de ondas .....	425
• Emissão de ruído e fumaça .....	425
Dicas de segurança no trânsito .....	426
Meio ambiente .....	503
<b>11-5. Preenchimento</b>	
Registro de revisão periódica....	507
Registro de códigos .....	509

**1-1. Introdução**

Lendo este manual ..... 10

Como pesquisar ..... 12

Para sua informação ..... 12

## Lendo este manual

Explicação sobre símbolos utilizados nesse manual

## Símbolos deste manual



### ADVERTÊNCIA:

Explica algo que, se não for obedecido, pode causar ferimentos graves ou fatais às pessoas.



### NOTA:

Este manual explica algo que, se não for obedecido, pode causar danos ou alguma falha no veículo ou em seus equipamentos.

1 2 3...

Indica procedimentos de operação ou de funcionamento. Siga as etapas em ordem numérica.



Indica a ação (pressionar, girar, etc.) utilizada para acionar interruptores e outros dispositivos.



Indica uma operação (por exemplo, uma tampa irá abrir).

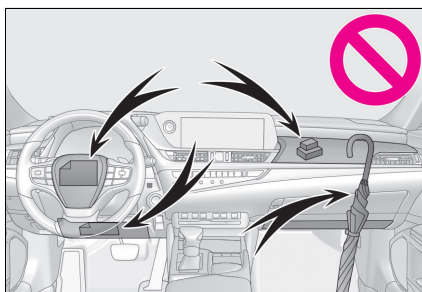

Indica o componente ou posição explicada.



Significa "Não", "Não faça isso", ou "Não deixe isso acontecer".

## Símbolos nas ilustrações

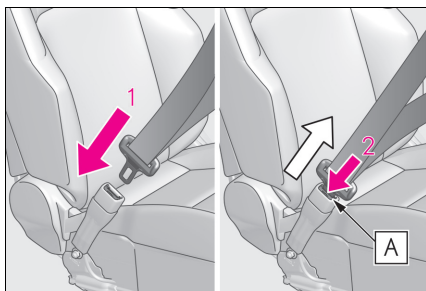

## Símbolos encontrados nas etiquetas do veículo



Ação mandatória - Leia o manual de serviços



Ação mandatória - Use óculos de proteção



Perigo - Substância corrosiva



Perigo - Esmagamento das mãos



Perigo - Material explosivo



Proibido - Não ligar o veículo (indicador ready deve estar apagado)



Proibido - Mantenha distância



Perigo - Não exponha a chamas



Proibido - Mantenha crianças distantes



Ação mandatória - Leia o manual de proprietário



Perigo



Perigo - Esmagamento do corpo



Perigo - Cilindro sobre pressão



Perigo - Choque elétrico



Perigo - Baixa temperatura



Perigo - Orientação ao corpo de bombeiros



Proibido - Não apoiar sobre o airbag lateral

## Como pesquisar

### ■ Busca por título

- Índice: → P.4

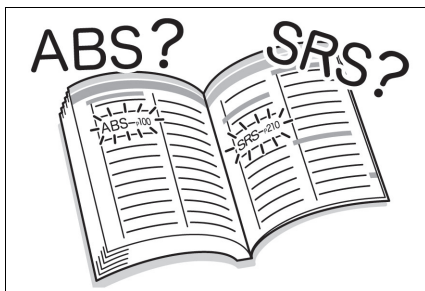

### ■ Buscar por posição de instalação

- Índice ilustrado: → P.18

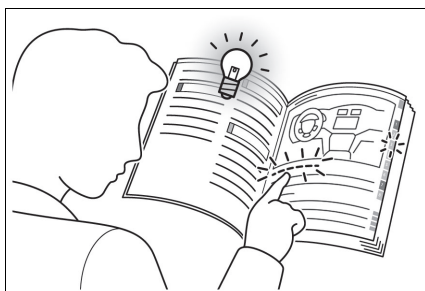

## Para sua informação

### Manual do Proprietário

Este manual se aplica a todos os modelos e contém explicações sobre todos os equipamentos, inclusive opcionais. Portanto, você pode encontrar algumas explicações para equipamentos não instalados no seu veículo.

Todas as especificações fornecidas neste manual são atuais na época da publicação. Entretanto, devido à política da Lexus de melhoria contínua do produto, nós reservamos o direito de fazer alterações a qualquer momento sem notificação.

Conforme as especificações, o veículo detalhado na ilustração poderá ser diferente do seu veículo em termos de cores e equipamentos.

### Acessórios, peças de reposição e modificação do seu Lexus

Atualmente, o mercado disponibiliza uma ampla variedade de peças de reposição e acessórios não genuínos para veículos Lexus. O uso destas peças de reposição e acessórios não genuínos Lexus poderá afetar adversamente a segurança do seu veículo, mesmo que tais produtos possam ser aprovados por determinadas autoridades no seu país. A Lexus, portanto, não será responsável pela qualidade ou garantia de peças de reposição e acessórios que não sejam produtos genuí-

nos Lexus, nem qualquer substituição ou instalação relacionada a tais peças.

Este veículo não deverá ser modificado com produtos não genuínos Lexus. A modificação com produtos não genuínos Lexus poderá afetar o desempenho, segurança ou durabilidade do veículo, e poderá ainda violar a legislação oficial. Além disso, os danos ou problemas referentes ao desempenho, resultantes da modificação, podem não ser cobertos pela garantia.

### Instalação de um sistema transmissor de RF

A instalação de um sistema transmissor de RF no seu veículo poderá afetar sistemas eletrônicos como:

- Sistema híbrido
- Sistema de injeção de combustível multiponto/sistema de injeção de combustível multiponto sequencial
- Lexus Safety Sense (LSS)
- Controle de Velocidade Adaptativo (ACC)
- Sistema de freio antiblocante
- Sistema de airbag
- Sistema do pré-tensionador do cinto de segurança

Consulte uma Concessionária Autorizada Lexus sobre medidas preventivas ou instruções especiais relacionadas à instalação de um sistema de transmissor de RF.

Mais informações sobre as faixas de frequência, níveis de potência, posições da antena e provisões para instalação de transmissores de RF, estão disponíveis mediante solicitação na Concessionária Autorizada Lexus.

Componentes e cabos de alta tensão nos veículos de sistema híbrido emitem, aproximadamente, a mesma quantidade de ondas eletromagnéticas que os veículos convencionais a gasolina ou os aparelhos eletrônicos domésticos, apesar da sua proteção eletromagnética.

Ruídos indesejáveis podem ocorrer na recepção do transmissor de frequência de rádio (Transmissor do-RF).

### Gravação de dados do veículo

O seu veículo está equipado com vários computadores sofisticados que gravam certos dados do veículo, tais como:

Os dados gravados variam de acordo com o nível de sofisticação do veículo e opcionais equipados no veículo.

Esses computadores não registram conversas ou sons, apenas registram imagens fora do veículo em determinadas situações.

- Velocidade do motor elétrico/rotação do motor (velocidade do motor de tração)
- Posição do acelerador
- Posição dos freios
- Velocidade do veículo
- Status de operação dos sistemas de assistência à condução, como ABS e Sistema de Segurança Pré-colisão

### ● Utilização dos dados

A Lexus poderá usar os dados gravados neste computador para diagnosticar falhas no funcionamento, realizar pesquisas e desenvolvimento e, além disso, melhorar a qualidade.

A Lexus não divulgará os dados gravados a terceiros, exceto:

- Com o consentimento do proprietário do veículo ou com o consentimento do locatário no caso de veículo alugado
- Em resposta a um requerimento oficial emitido pela polícia, tribunal de justiça ou órgão governamental
- Para uso pela Lexus em uma ação judicial
- Para fins de pesquisa onde os dados não estão vinculados a um determinado veículo ou ao proprietário do veículo

## Gravador de dados de eventos

Este veículo está equipado com um gravador de dados de eventos (EDR). O principal objetivo de um EDR é gravar, em situações de colisão ou de quase colisão, como, por exemplo, a deflagração de um airbag ou impacto com um obstáculo na pista, dados que irão ajudar a compreender como os sistemas do veículo agiram. O EDR foi projetado para gravar dados relacionados aos sistemas dinâmico e de segurança do veículo durante um curto período, geralmente 30 segundos, ou menos. No entanto, os dados podem não ser gravados, dependendo da gravidade e do tipo do impacto.

O EDR neste veículo foi projetado para gravar dados, tais como:

- Como os vários sistemas de seu veículo estavam funcionando;
- A intensidade com que (se totalmente) o motorista estava pressionando os pedais do acelerador e/ou freio; e,
- A velocidade em que o veículo estava sendo conduzido.

Estes dados podem ajudar a fornecer uma melhor compreensão das circunstâncias nas quais as colisões e os ferimentos ocorreram.

NOTA: Os dados do EDR são registrados pelo seu veículo apenas se ocorrer uma situação de colisão incomum; nenhum dado é registrado pelo EDR sob condições normais de direção e nenhum dado pessoal (por exemplo, nome, sexo, idade e local do acidente) é registrado. Entretanto, outras partes, como, por exemplo, órgãos de segurança pública, podem confrontar os dados do EDR com os tipos de dados de identificação pessoal que são rotineiramente obtidos durante uma investigação de colisão.

Para fazer a leitura dos dados gravados pelo EDR, é necessário um equipamento especial, bem como o acesso ao veículo ou ao EDR. Além disso, o fabricante do veículo, assim como outras partes, a exemplo de órgãos de segurança pública que possuem o equipamento especial, poderão fazer a leitura das informações, caso tenham acesso ao veículo ou ao EDR.



## ● Divulgação dos dados do EDR

A Lexus não divulgará os dados gravados no EDR a terceiros, exceto quando:

- É feito um acordo com o proprietário do veículo (ou com a locadora caso o veículo seja alugado)
- Em resposta a um requerimento oficial emitido pela polícia, tribunal de justiça ou órgão governamental
- Para uso pela Lexus em uma ação judicial

Entretanto, se necessário, a Lexus poderá:

- Utilizar os dados para pesquisa quanto ao desempenho de segurança do veículo
- Divulgar os dados a terceiros para fins de pesquisa, sem contudo divulgar informações sobre um veículo específico ou proprietário do veículo

## Sucateamento do seu Lexus

Os dispositivos dos sistemas de airbag e do pré-tensionador do cinto de segurança de seu Lexus contêm produtos químicos explosivos. O sucateamento do veículo com os airbags e pré-tensionadores dos cintos de segurança, sem que tenham sido previamente disparados, poderá resultar em acidentes, como, por exemplo, um incêndio. Providencie a remoção e a inutilização dos sistemas de airbag e do pré-tensionador do cinto de segurança por uma oficina de serviço qualificada ou pela Concessionária Autorizada Lexus, antes de sucatear o veículo.



## ATENÇÃO

### ■ Precauções gerais ao dirigir

Dirigir sob o efeito de álcool ou medicamentos: Nunca dirija o veículo sob o efeito de bebidas alcoólicas ou medicamentos que possam prejudicar sua capacidade de conduzir o veículo. O álcool e determinados medicamentos retardam o tempo de reação, impedem o raciocínio e reduzem a coordenação, o que poderá resultar em acidente com ferimentos graves ou fatais para você, para os ocupantes do veículo ou para outros.

Direção defensiva: Sempre dirija defensivamente. Antecipe os erros que outros motoristas ou pedestres possam cometer, e esteja sempre pronto para evitar acidentes.

Distrações do motorista: Mantenha sempre o máximo de atenção ao dirigir. Qualquer distração para o motorista, como ajuste de controles, conversa ao telefone celular ou leitura, poderá resultar em uma colisão com ferimentos graves ou fatais a você, os demais ocupantes do veículo, ou outros.

### ■ Precauções gerais sobre a segurança de crianças

Jamais deixe crianças desacompanhadas no veículo, e jamais permita que crianças segurem ou usem a chave.

Crianças podem dar partida no veículo ou colocá-lo em ponto morto. As crianças também estão sujeitas a ferimentos resultantes da ativação dos vidros, teto solar ou outros dispositivos do veículo. Além disso, o aquecimento ou as temperaturas extremamente baixas no interior do veículo poderão ser fatais para crianças.



**2-1. Índice ilustrado**

Parte externa .....	18
Painel de instrumentos .....	20
Interruptores .....	22
Parte interna .....	26

# Índice ilustrado

## Parte externa

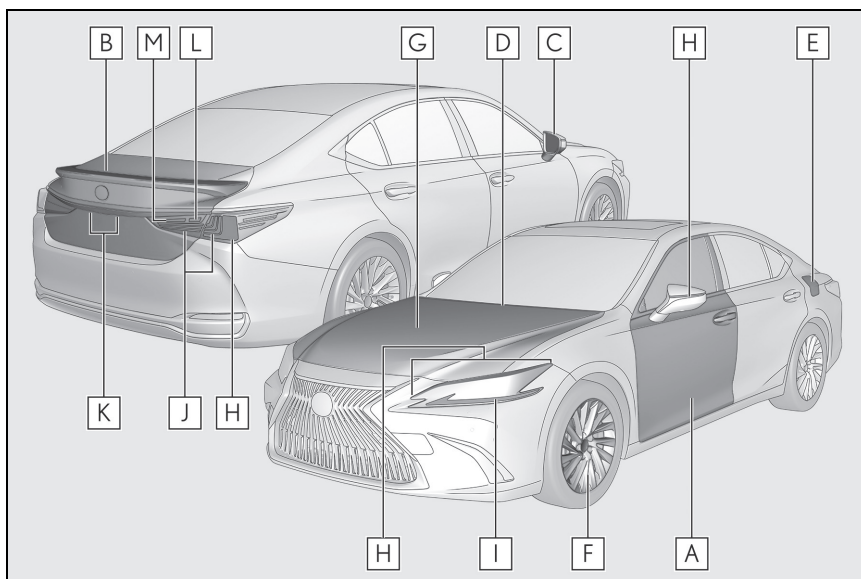

- A** Portas.....P.101  
 Travamento/destravamento ..... P.101  
 Abertura/fechamento dos vidros laterais .....P.128  
 Travar/destravar utilizando uma chave mecânica..... P.386  
 Alarme de advertência .....P.104
- B** Porta-malas.....P.106  
 Abertura por dentro da cabine ..... P.108  
 Abertura pela parte externa do veículo ..... P.108  
 Abertura utilizando a chave mecânica ..... P.387  
 Alarme de advertência .....P.104
- C** Espelhos retrovisores externos.....P.126  
 Ajuste do ângulo do espelho.....P.126  
 Rebater os espelhos..... P.127  
 Memória de posição de condução..... P.119  
 Desembaçar os espelhos..... P.248

<b>D</b>	<b>Limpadores do para-brisa</b> .....	P.166
	Precauções para limpadores automáticos.....	P.311
<b>E</b>	<b>Tampa do tanque de combustível</b> .....	P.170
	Método de reabastecimento.....	P.170
	Tipo de combustível/capacidade do tanque de combustível .....	P.410
<b>F</b>	<b>Pneus</b> .....	P.341
	Pressão/tamanho de inflagem dos pneus .....	P.411
	Inspecionar/rodízio.....	P.341
	Lidando com pneus furados .....	P.377
<b>G</b>	<b>Capô</b> .....	P.331
	Abertura.....	P.331
	Óleo do motor.....	P.410
	Lidando com o superaquecimento.....	P.393
	Mensagens de advertência.....	P.373

#### Lâmpadas externas para condução (Método de substituição: P.354)

<b>H</b>	<b>Faróis/luzes de virada</b> .....	P.160
	Luzes de mudança de direção.....	P.154
<b>I</b>	<b>Luzes de posição dianteiras/luzes diurnas</b> .....	P.160
<b>J</b>	<b>Lanternas de freio/traseiras</b> .....	P.160
	Sinalização de frenagem de emergência .....	P.223
<b>K</b>	<b>Luzes da placa de licença</b> .....	P.160
<b>L</b>	<b>Luz de ré</b>	
	Colocar a alavanca de mudança de marchas na posição R.....	P.151
<b>M</b>	<b>Luz de neblina traseira</b> .....	P.165

## ■ Painel de instrumentos

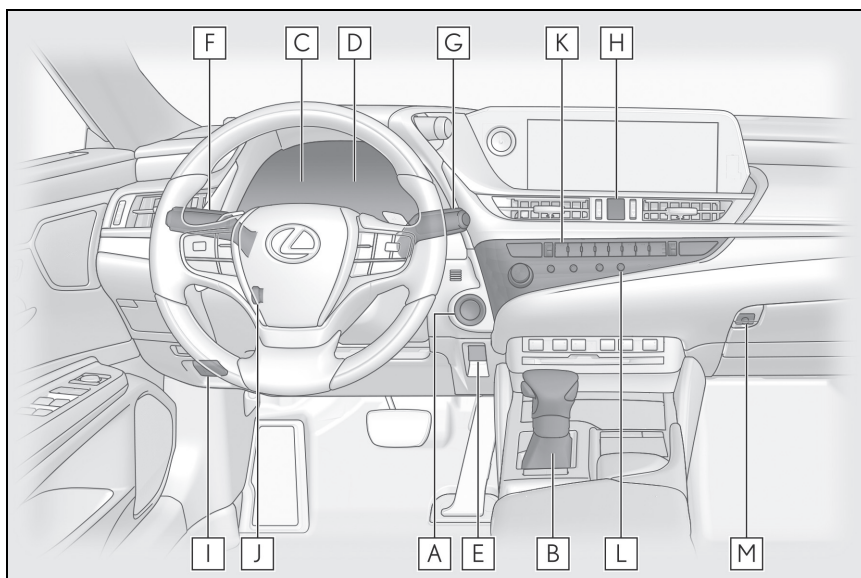

- A** Botão de partida ..... P.143
- Dar partida no sistema híbrido/alterar os modos ..... P.143
  - Parada de emergência do sistema híbrido..... P.360
  - Se não houver partida do sistema híbrido ..... P.384
  - Mensagens de advertência..... P.144, 373
- B** Alavanca de mudança de marchas..... P.149
- Mudar a posição da alavanca de mudança de marchas ..... P.151
  - Precauções com o reboque ..... P.362
  - Quando a alavanca de mudança de marchas não se move ..... P.152
- C** Medidores ..... P.79
- Ler os medidores/ajustar as luzes do painel de instrumentos ..... P.79, 81
  - Luzes/indicadores de advertência ..... P.76
  - Quando os indicadores de advertência acendem ..... P.367
- D** Computador de bordo ..... P.82
- Visor..... P.82

	Monitor de energia.....	P.91
	Quando as mensagens de advertência forem exibidas .....	P.373
<b>E</b>	<b>Interruptores do freio de estacionamento .....</b>	<b>P.155</b>
	Acionar/liberar .....	P.155
	Alarme/mensagem de advertência .....	P.367, 374
<b>F</b>	<b>Alavanca do sinalizador de direção .....</b>	<b>P.154</b>
	<b>Interruptor dos faróis .....</b>	<b>P.160</b>
	Faróis/luzes de posição dianteiras/lanternas traseiras/luzes diurnas .....	P.160
	Farol Alto Automático (AHB) .....	P.163
	Luzes multiclímáticas/Luzes de neblina traseiras .....	P.165
<b>G</b>	<b>Interruptor do limpador de para-brisa .....</b>	<b>P.166,</b>
	Uso .....	P.166
	Adicionar fluido do limpador de para-brisa.....	P.337
	Mensagens de advertência.....	P.374
	Limpadores dos faróis.....	P.166
<b>H</b>	<b>Interruptor do sinalizador de emergência .....</b>	<b>P.360</b>
<b>I</b>	<b>Alavanca de destravamento do capô .....</b>	<b>P.331</b>
<b>J</b>	<b>Interruptor de controle do volante de direção telescópico e inclinável</b>	<b>P.124</b>
	Ajuste.....	P.124
	Memória da posição de condução.....	P.119
<b>K</b>	<b>Sistema do ar-condicionado.....</b>	<b>P.247</b>
	Uso .....	P.247
	Desembaçador do vidro traseiro .....	P.248
<b>L</b>	<b>Sistema de áudio</b>	
<b>M</b>	<b>Interruptor principal do dispositivo de abertura do porta-malas.....</b>	<b>P.113</b>

## ■ Interruptores

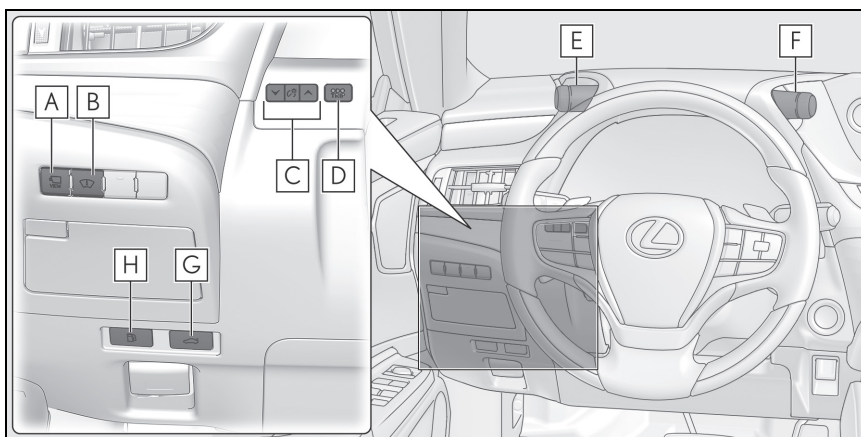

- A** Interruptor da câmera
- B** Interruptor do head-up display ..... P.87
- C** Interruptores de controle de iluminação do painel de instrumentos..... P.81
- D** Hodômetro/hodômetro parcial e botão de reinicialização do  
hodômetro parcial ..... P.81
- E** Interruptor VSC OFF ..... P.223
- F** Interruptor de seleção do modo de direção ..... P.208
- G** Interruptor do dispositivo de abertura do porta-malas ..... P.108
- H** Interruptor do dispositivo de abertura da tampa do tanque  
de combustível ..... P.171



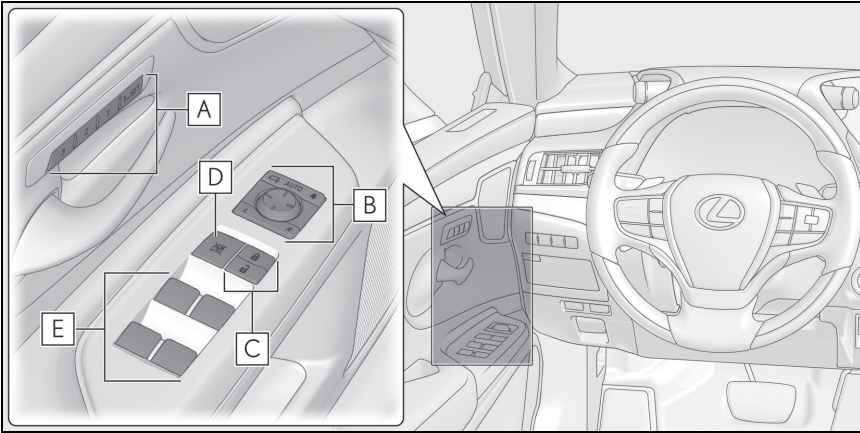

- A** Interruptores de memória da posição de condução ..... P.119
- B** Interruptores dos espelhos retrovisores externos ..... P.126
- C** Interruptores de travamento das portas ..... P.103
- D** Interruptor de travamento dos vidros ..... P.130
- E** Interruptores do vidro elétrico ..... P.128

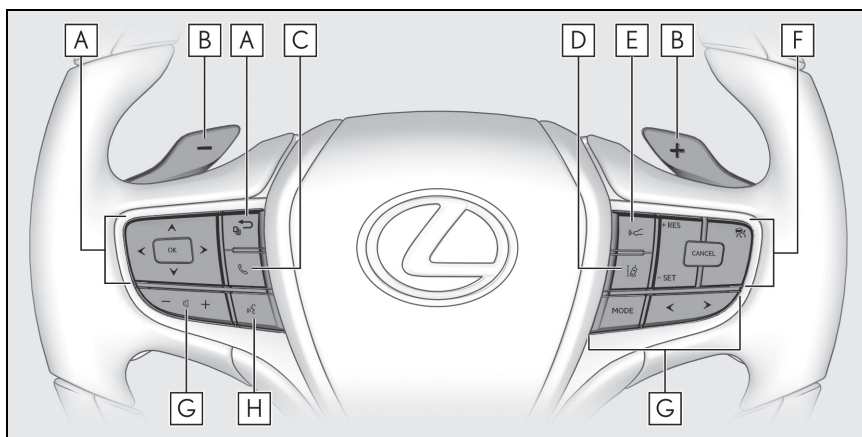

- A** Interruptores de controle dos medidores ..... P.83
- B** Interruptores de mudança de marcha no volante.....P.153
- C** Interruptor TEL
- D** Interruptor Alerta de Desvio da Faixa (LDA) ..... P.183
- E** Interruptor de distância veículo-a-veículo.....P.196
- F** Interruptores do Controle de Velocidade
  - Controle de Velocidade Adaptativo (ACC)..... P.191
  - Controle de Velocidade (CC).....P.201
- G** Interruptores de controle remoto de áudio
- H** Interruptor do comando de voz

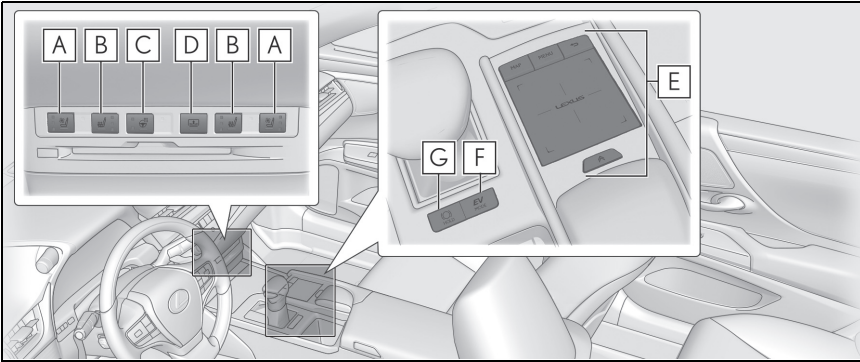

- A** Interruptores do ventilador do banco.....P.256
- B** Interruptores do aquecedor do banco dianteiro .....P.256
- C** Interruptor de volante de direção aquecido .....P.256
- D** Interruptor da persiana traseira .....P.273
- E** Touch Remoto..... P.242
- F** Interruptor do modo de condução EV..... P.147
- G** Interruptor do brake hold..... P.158

## Parte interna

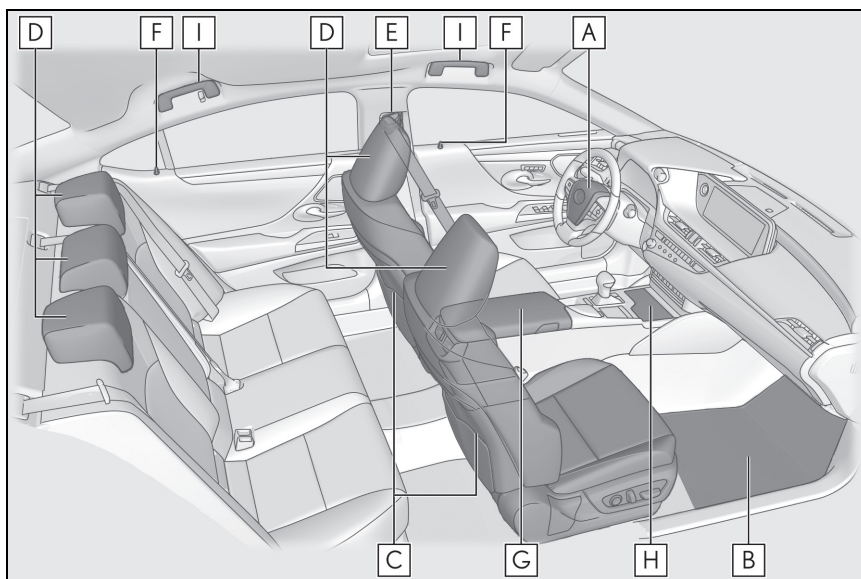

<b>A</b>	Airbags .....	P.35
<b>B</b>	Tapetes do assoalho .....	P.30
<b>C</b>	Bancos dianteiros.....	P.118
<b>D</b>	Apoios de cabeça.....	P.123
<b>E</b>	Cintos de segurança .....	P.32
<b>F</b>	Botões de travamento interno .....	P.103
<b>G</b>	Console central.....	P.263
<b>H</b>	Porta-copos .....	P.263
<b>I</b>	Alças.....	P.272

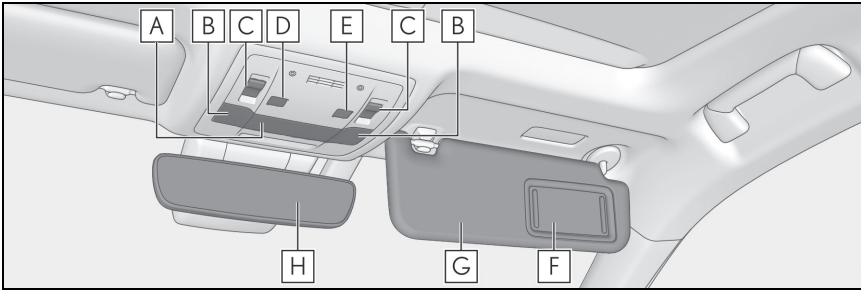

<b>A</b>	Luzes internas .....	P.260
<b>B</b>	Luzes individuais.....	P.260
<b>C</b>	Interruptores do teto solar .....	P.131
<b>D</b>	Interruptor de cancelamento do sensor de inclinação e do sensor de presença .....	P.71
<b>E</b>	Interruptor da luz individual conectado à porta .....	P.260
<b>F</b>	Espelhos de cortesia .....	P.266
<b>G</b>	Para-sóis <sup>*1,2</sup> .....	P.266
<b>H</b>	Espelho retrovisor interno .....	P.125

<sup>\*1</sup>: JAMAIS instale um sistema de segurança para crianças voltado para trás em um banco protegido por um AIRBAG ATIVO. A negligência pode resultar em FERIMENTOS GRAVES ou FATAIS para a CRIANÇA. (→P.51)



<sup>\*2</sup>: A ilustração mostra a frente, mas eles também são equipados na parte traseira.



<b>3-1. Para uso seguro</b>	
Antes de dirigir .....	30
Para dirigir com segurança .....	31
Cintos de segurança .....	32
Airbags.....	35
Pop Up Hood.....	42
Cuidados com gases de escape- mento .....	44
<b>3-2. Segurança da criança</b>	
Transportando crianças.....	45
Dispositivos de retenção para criança .....	46
Sistema de desabilitação do air- bag do passageiro .....	58
<b>3-3. Sistema híbrido</b>	
Características do sistema híbrido .....	60
Precauções quanto ao sistema híbrido .....	63
<b>3-4. Sistema antifurto</b>	
Imobilizador .....	67
Sistema de duplo travamento..	68
Alarme.....	69

## Antes de dirigir

Observe o seguinte antes de dar a partida no veículo para garantir uma condução segura.

## Instalação dos tapetes do assoalho

Use somente tapetes projetados especificamente para veículos do mesmo modelo e ano-modelo de seu veículo. Fixe-os firmemente na posição sobre o carpete.

- 1 Insira os ganchos de retenção (presilhas) nos olhalis do tapete.

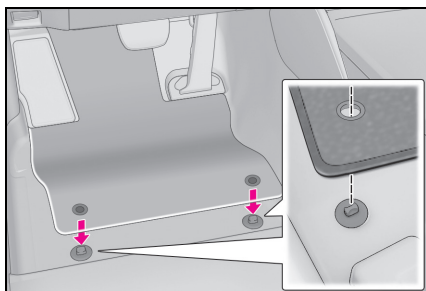

- 2 Gire o botão superior de cada gancho de retenção (presilha) para prender os tapetes no lugar.

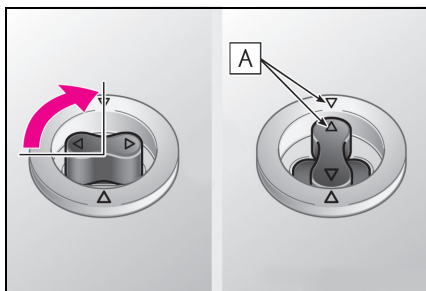

Sempre alinhe as marcas  $\triangle$  e **A**.

A forma dos ganchos de retenção (presilhas) pode diferir da mostrada na ilustração.

## ⚠️ ATENÇÃO

Observe as precauções a seguir. A negligência pode fazer com que o tapete do lado do motorista deslize, possivelmente interferindo no uso dos pedais durante a condução. Caso isso ocorra, o veículo poderá ser conduzido em velocidade inesperadamente alta ou poderá haver dificuldade em parar o veículo. Isto poderá causar um acidente, resultando em ferimentos graves ou fatais.

### ■ Ao instalar o tapete do motorista

- Não use tapetes projetados para outros modelos ou veículos com ano-modelo diferente, mesmo que sejam tapetes genuínos Lexus.
- Use apenas tapetes que foram projetados para o banco do motorista.
- Sempre instale o tapete de forma segura utilizando ganchos de retenção (presilhas) fornecidos.
- Não utilize dois ou mais tapetes sobrepostos.
- Não coloque o tapete de cabeça para baixo ou com as extremidades invertidas.

### ■ Antes de dirigir

- Verifique se o tapete está fixado com segurança no local correto com todos os ganchos de retenção (presilhas) fornecidos. Seja especialmente cuidadoso ao efetuar esta verificação após a limpeza do assoalho.

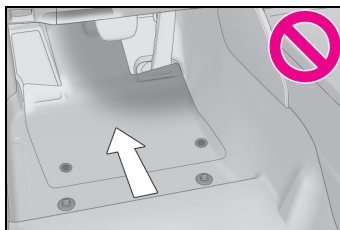

- Com o sistema híbrido parado e a alavanca de câmbio em P, pressione completamente cada pedal até o chão para garantir que não esteja interferindo com o tapete.



## Para dirigir com segurança

Para dirigir com segurança, ajuste o banco e o espelho na posição adequada antes de dirigir.

### Postura correta para dirigir

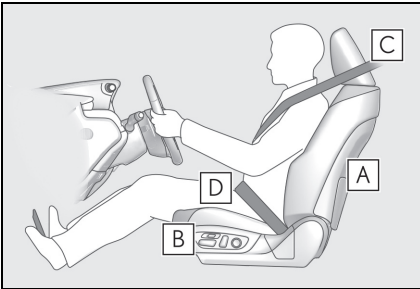

- A** Ajuste o ângulo do encosto do banco de forma que fique sentado com as costas retas e não haja necessidade de reclinar-se para frente durante o esterçamento. (→P.118)
- B** Ajuste o banco de forma que consiga pressionar os pedais completamente e seus braços fiquem com os cotovelos ligeiramente dobrados ao segurar o volante. (→P.118)
- C** Trave o apoio de cabeça com o centro do apoio o mais próximo possível da parte de cima de suas orelhas. (→P.123)
- D** Use o cinto de segurança corretamente. (→P.33)

### ⚠️ ATENÇÃO

Observe as seguintes precauções. A negligência poderá resultar em ferimentos graves ou fatais.

- Não ajuste a posição do banco do motorista durante a condução. Isso poderá fazer com que o motorista perca o controle do veículo.
- Não coloque uma almofada entre o motorista ou o passageiro e o encosto do banco. A almofada pode impedir que a postura correta seja alcançada e reduzir a eficácia do cinto de segurança e do apoio de cabeça.
- Não coloque nada sob os bancos dianteiros. Objetos posicionados sob os bancos dianteiros poderão obstruir os trilhos do banco e impedir o travamento do banco. Isso pode levar a acidentes, e também pode danificar o mecanismo de ajuste.
- Sempre respeite o limite de velocidade ao conduzir em vias públicas.
- Ao conduzir por longas distâncias, faça pausas regulares antes de começar a se sentir cansado. Contudo, se você se sentir cansado ou sonolento enquanto dirige, não faça esforço para dirigir e faça uma pausa imediatamente.

### Uso correto dos cintos de segurança

Certifique-se de que todos os ocupantes estejam usando o cinto de segurança antes de dirigir o veículo. (→P.33)  
Use um sistema de segurança adequado para crianças até que a criança fique grande o suficiente para usar apropriadamente o cinto de segurança do veículo. (→P.46, 48, 49)

### Ajustar os espelhos

Certifique-se de que é possível visualizar a traseira do veículo claramente ao ajustar os espelhos retrovisores internos e externos. (→P.125, 126)

## Cintos de segurança

**Certifique-se de que todos os ocupantes estejam usando o cinto de segurança antes de dirigir o veículo.**

### ⚠️ ATENÇÃO

Observe as seguintes precauções para reduzir o risco de ferimentos em caso de frenagem súbita, manobra repentina ou acidente.

A negligência poderá resultar em ferimentos graves ou fatais.

#### ■ Uso do cinto de segurança

- Certifique-se de que todos os passageiros usem o cinto de segurança.
- Sempre use o cinto de segurança adequadamente.
- Cada cinto deverá ser usado apenas por um ocupante. Não use um cinto em duas ou mais pessoas, mesmo que sejam crianças.
- A Lexus recomenda que as crianças estejam sentadas no banco traseiro e sempre use um cinto de segurança e /ou um sistema adequado de segurança para crianças.
- Não recline o banco além do necessário para obter a posição correta ao sentar-se. O cinto de segurança será mais efetivo quando os ocupantes estiverem eretos e sentados o mais para trás possível nos bancos.
- Não use o cinto diagonal sob o braço.
- Sempre use o cinto de segurança em posição baixa e rente aos quadris.

#### ■ Gestantes

Obtenha orientação médica e use o cinto de segurança da maneira correta. (→P.33)

As mulheres grávidas devem posicionar o cinto abdominal o mais baixo possível sobre os quadris da mesma maneira que outros ocupantes, estendendo o cinto completamente sobre o ombro e evitando o contato direto do cinto com o arredondamento da área abdominal.

Se o cinto de segurança não for usado corretamente, a mulher grávida e o bebê podem sofrer morte ou ferimentos graves resultantes de uma frenagem súbita ou de uma colisão.

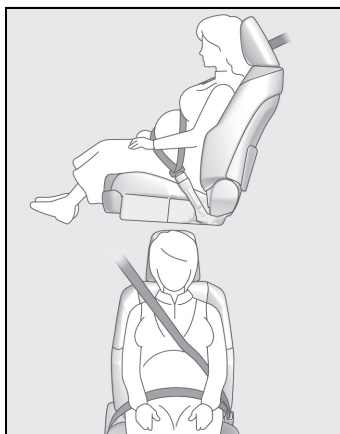

#### ■ Enfermos

Obtenha orientação médica e use o cinto de segurança da maneira correta. (→P.33)

#### ■ Quando houver crianças no veículo

→P.45

#### ■ Danos e desgaste do cinto de segurança

- Não danifique os cintos de segurança deixando que o cinto, a lingueta ou o fecho fiquem presos na porta.
- Inspeção o sistema do cinto de segurança periodicamente. Verifique quanto a cortes, partes desfiadas e soltas. Não use um cinto de segurança danificado. Os cintos de segurança danificados não poderão proteger os ocupantes contra ferimentos graves ou fatais.

## ⚠️ ATENÇÃO

- Certifique-se de que o cinto e a lingueta estejam travados e que o cinto não esteja torcido. Se o cinto de segurança não funcionar corretamente, contate imediatamente uma Concessionária Autorizada Lexus.
- Substitua o conjunto do cinto, inclusive os cintos, se o veículo for envolvido em um acidente grave, mesmo que não haja danos evidentes.
- Não tente instalar, remover, modificar, desmontar ou inutilizar os cintos de segurança. Todos os reparos necessários deverão ser realizados por uma Concessionária Autorizada Lexus. O manuseio inadequado poderá resultar em operação incorreta.

## Uso correto dos cintos de segurança



- Estenda a tira do ombro para que fique totalmente sobre o ombro, mas não entre em contato com o pescoço ou deslize para fora do ombro.
- Posicione o cinto abdominal o mais baixo possível sobre os quadris.
- Ajuste a posição do encosto do banco. Sente-se em posição ereta e o mais para trás possível no banco.
- Não torça o cinto de segurança.

## ■ Uso do cinto de segurança em crianças

Os cintos de segurança do seu veículo foram projetados principalmente para pessoas de tamanho adulto.

- Use um sistema de segurança adequado para crianças até que a criança fique grande o suficiente para usar apropriadamente o cinto de segurança do veículo. (→P.46, 48, 49)
- Quando a estatura da criança for suficiente para usar o cinto de segurança do veículo, observe as instruções sobre o uso do cinto de segurança.

## ■ Legislação do cinto de segurança

Caso haja regulamentos sobre o cinto de segurança no país em que você reside, entre em contato com a Concessionária Autorizada Lexus para substituição ou instalação do cinto de segurança.

## Travar e destravar o cinto de segurança

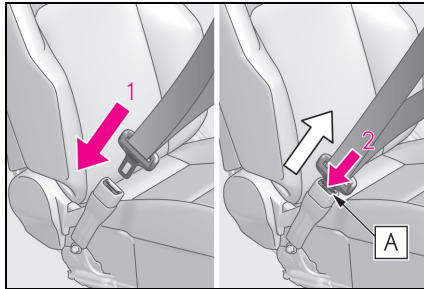

- 1 Para apertar o cinto de segurança, empurre a lingueta no fecho até ouvir um clique.
- 2 Para soltar o cinto de segurança, pressione o interruptor de destravamento **A**.

## ■ Travamento de emergência (ELR)

O mecanismo irá travar o cinto durante uma frenagem súbita ou impacto. Também pode travar se você se inclinar para a frente de forma muito rápida. Um movimento lento e leve permitirá distender o cinto, permitindo o seu movimento total.

## Ajuste da altura do cinto de segurança (bancos dianteiros)

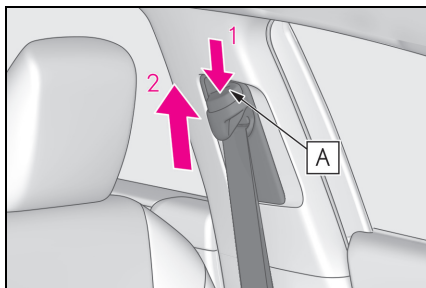

- 1 Empurre a ancoragem do ombro do cinto de segurança para baixo enquanto pressiona o interruptor de destravamento **A**.
- 2 Empurre a ancoragem do ombro do cinto de segurança para cima.

Mova o dispositivo de ajuste de altura para cima e para baixo conforme necessário até ouvir um clique.

### ⚠️ ATENÇÃO

#### ■ Suporte superior do cinto de segurança

Sempre certifique-se de que a ancoragem de ombro esteja posicionada cruzando o centro de seu ombro. O cinto de segurança deve ser mantido longe de seu pescoço, contudo, não deve sair do seu ombro. A negligência destas instruções pode reduzir a quantidade de proteção em um acidente e causar morte ou ferimentos graves em caso de frenagem súbita, manobra repentina ou acidente.

## Pré-tensionadores do cinto de segurança (placa externa dos bancos traseiros e dianteiros)

Os pré-tensores ajudam os cintos de segurança a restringir rapidamente os ocupantes, retraindo os cintos de

segurança quando o veículo é submetido a certos tipos de colisão frontal ou lateral severa.

Os pré-tensionadores poderão não ser ativados em caso de impacto frontal leve, impacto lateral leve, impacto traseiro ou capotamento.

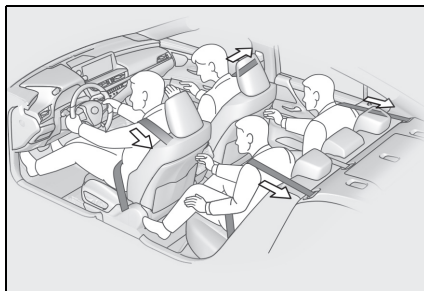

### ■ Substituição do cinto após a ativação do pré-tensionador

Se o veículo estiver envolvido em várias colisões, o pré-tensionador será ativado para a primeira colisão, mas não será ativado para a segunda ou subsequente colisão.

### ■ Controle do pré-tensionador do cinto de segurança conectado ao PCS (veículos com Lexus Safety System (LSS))

Se o Sistema de Segurança Pré-colisão (PCS) determinar que a possibilidade de colisão com um veículo é alta com base nas informações fornecidas pelo radar dianteiro e câmera dianteira, o pré-tensionador do cinto de segurança será preparado para ativação.

### ⚠️ ATENÇÃO

#### ■ Pré-tensionadores do cinto de segurança

Se o pré-tensionador for ativado, o indicador de advertência do sistema de airbag irá acender. Neste caso, o cinto de segurança não pode ser usado novamente, devendo ser substituído na sua Concessionária Autorizada Lexus. A negligência pode resultar em ferimentos graves ou fatais.

## Airbags

Os airbags são inflados quando o veículo é sujeito a certos tipos de impactos graves que podem causar ferimentos significativos aos ocupantes. Eles trabalham em conjunto com os cintos de segurança para ajudar a reduzir o risco de morte ou ferimentos graves.

### Sistema de airbag

#### ■ Localização dos airbags

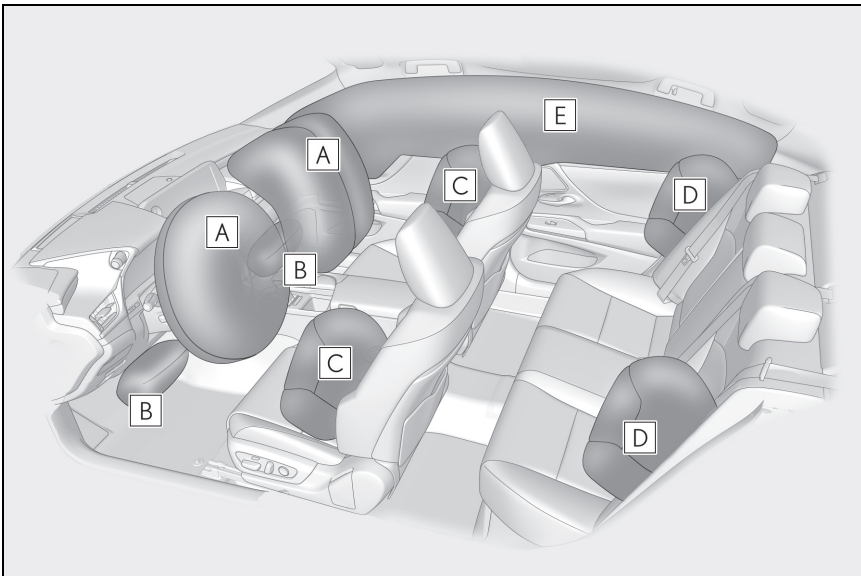

#### ► Airbags dianteiros

- A** Airbag do passageiro dianteiro/airbag do motorista  
Podem ajudar a proteger a cabeça e o peito do motorista e do passageiro dianteiro contra impactos com os componentes internos
- B** Airbags da posição do joelho  
Podem ajudar a proteger o motorista e passageiro dianteiro

#### ► Airbags laterais e de cortina

- C** Airbags laterais dianteiros  
Podem ajudar a proteger o torso dos ocupantes do banco dianteiro
- D** Airbags laterais traseiros  
Podem ajudar a proteger o torso dos ocupantes dos bancos externos traseiros

- E** Airbags de cortina  
Podem ajudar a proteger principalmente a cabeça dos ocupantes dos bancos externos

### ■ Componentes do sistema de airbag

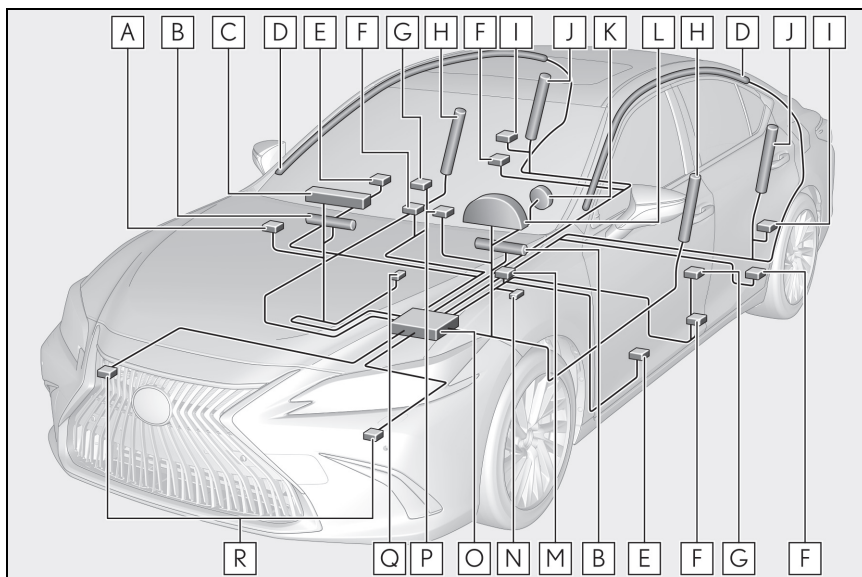

- A** Interruptor de desativação do airbag do passageiro
- B** Airbags para proteção dos joelhos
- C** Airbag do passageiro dianteiro
- D** Airbags de cortina
- E** Sensores de colisão lateral (porta dianteira)
- F** Pré-tensores do cinto de segurança e limitadores de força
- G** Sensores de impacto lateral (dianteiro)
- H** Airbags laterais dianteiros
- I** Sensores de colisão lateral (traseira)
- J** Airbags laterais traseiros
- K** Airbag do motorista
- L** Indicador de advertência do airbag
- M** Sensor de posição do banco do motorista

- N** Interruptor do fecho do cinto de segurança do motorista
- O** Conjunto do sensor do airbag
- P** Luzes indicadoras "PASSENGER AIR BAG"
- Q** Interruptor do fecho do cinto de segurança do passageiro dianteiro
- R** Sensores de impacto dianteiro

Os principais componentes do sistema de airbag estão indicados acima. O sistema de airbag é controlado pelo módulo de controle do airbag. Quando os airbags deflagram, uma reação química nos infladores fará deflagrar rapidamente os airbags com gás não tóxico para ajudar a limitar o movimento dos ocupantes.

#### ■ Se os Airbags deflagrarem

- Pequenos arranhões, queimaduras, hematomas etc. podem ser causados pelos airbags, devido ao acionamento em alta velocidade (inflação) pelos gases quentes.
- Será ouvido um ruído alto e ocorrerá a emissão de pó branco.
- As luzes internas acenderão automaticamente. (→P.261)
- Os componentes do módulo do airbag (cubo do volante de direção, tampa e deflagrador do sistema de airbag), bem como os bancos frontais, componentes das colunas dianteira e traseira e trilhos laterais do teto, poderão estar quentes durante vários minutos. O próprio airbag também pode estar quente.
- O para-brisa pode trincar.
- Os sinalizadores de emergência acenderão automaticamente. (→P.360)

#### ■ Controle de acionamento do airbag conectado ao PCS (veículos com Lexus Safety System (LSS))

Se o Sistema de Segurança Pré-colisão (PCS) determinar que, com base nas informações fornecidas pelo sensor de radar lateral dianteiro, a possibilidade de colisão com um veículo é alta, os airbags lateral e de cortina serão preparados para ativação.

#### ■ Condições de deflagração do sistema de airbag (airbags dianteiros)

- Os airbags dianteiros deflagrarão no caso de um impacto que exceda o limite definido (o nível de força correspondente a uma colisão frontal de aproximadamente 20 a 30 km/h com uma parede fixa que não se move ou deforma). No entanto, a velocidade limite será consideravelmente maior nas situações a seguir:
  - Se o veículo atingir um objeto, como um veículo estacionado ou um poste, que pode se mover ou se deformar com o impacto
  - Se o veículo envolver-se em uma colisão de subida, como uma colisão na qual a frente do veículo suba ou suba na carroceria de um caminhão
- Conforme o tipo de colisão, é possível que somente os pré-tensionadores dos cintos de segurança e os airbags de proteção para o joelho sejam ativados.

#### ■ Condições de deflagração do sistema de airbag (airbags lateral e de cortina)

- Os airbags laterais e da cortina podem deflagrar no caso de um impacto que exceda o limite estabelecido (o nível de força correspondente à força de impacto produzida por um veículo de aproximadamente 1500 kg colidindo com a cabine do veículo de uma direção perpendicular à orientação do veículo a uma velocidade aproximada de 20 - 30 km/h).

- Ambos os airbags de cortina podem deflagrar no caso de uma colisão frontal severa.
  - Ambos os airbags de cortina também podem deflagrar no caso de uma colisão frontal severa.
- **Condições nas quais os airbags podem deflagrar (inflar), que não seja uma colisão**

Os sistemas de airbags dianteiros e airbags de cortina também podem ser deflagrados caso ocorra um impacto grave na extremidade inferior do veículo. Alguns exemplos estão indicados na ilustração.

- Impacto na guia, borda do asfalto ou superfície rígida
- Queda ou salto em buracos profundos
- Salto de uma rampa ou queda

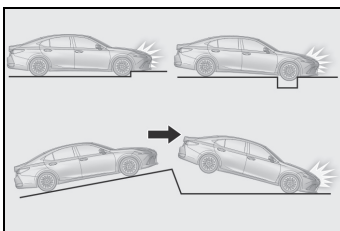

■ **Tipos de colisões que podem não acionar os airbags (airbags dianteiros)**

Os airbags dianteiros não deflagram se o veículo envolver-se em uma colisão lateral ou traseira, se capotar ou se envolver-se em uma colisão frontal de baixa velocidade. Porém, sempre que uma colisão de qualquer tipo causar desaceleração direta suficiente do veículo, os airbags dianteiros poderão ser deflagrados.

- Colisão lateral
- Colisão traseira
- Capotamento

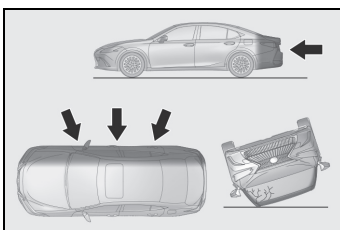

■ **Tipos de colisões que podem não deflagrar os airbags (airbags laterais e de cortinas)**

Os airbags laterais e de cortina podem não ser ativados se o veículo for submetido a uma colisão lateral em determinados ângulos ou a uma colisão lateral da carroceria do veículo que não seja o salão dos passageiros.

- Colisão lateral com a carroceria do veículo exceto no compartimento de passageiros
- Colisão lateral em ângulo

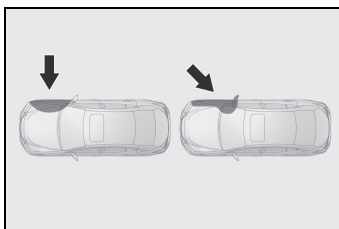

Os airbags laterais, em geral, não deflagram se o veículo for envolvido em uma colisão frontal ou traseira, se capotar, ou ainda em caso de colisão lateral em baixa velocidade.

- Colisão dianteira
- Colisão traseira
- Capotamento

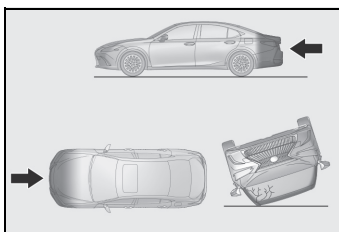

Os airbags de cortina, em geral, não deflagram se o veículo for envolvido em uma colisão traseira, se capotar, ou ainda em caso de colisão lateral em baixa velocidade ou colisão frontal em baixa velocidade.

- Colisão traseira
- Capotamento



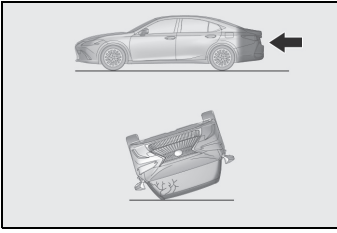

### ■ Quando contatar sua Concessionária Autorizada Lexus

Nos casos abaixo, o veículo necessitará de inspeção e/ou reparação. Entre em contato com sua Concessionária Autorizada Lexus assim que possível.

- Após a deflagração de quaisquer airbags.
- Danos ou deformação da extremidade dianteira do veículo, ou envolvimento em acidente não suficientemente severo para causar deflagração dos airbags dianteiros.

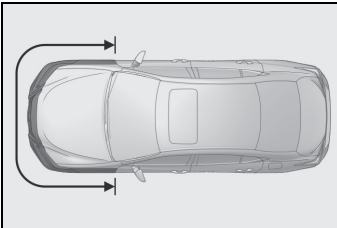

- Danos, deformação parcial ou buraco na porta ou nas áreas adjacentes, ou envolvimento do veículo em acidente não suficientemente grave para causar a deflagração dos airbags laterais e de cortina.

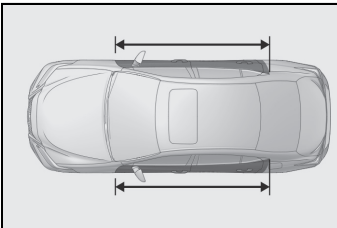

- Riscos, trincas ou outros danos na almofada do volante de direção, painel de instrumentos próximo ao airbag do passageiro dianteiro ou parte inferior do

painel de instrumentos.

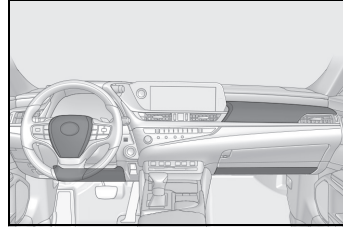

- Riscos, trincas ou outros danos na superfície dos bancos com airbag lateral.

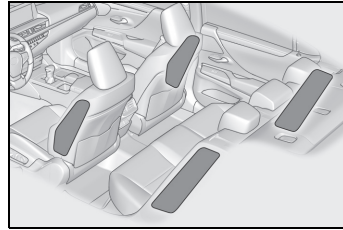

- Riscos, trincas ou outros danos parciais nas colunas dianteiras, colunas traseiras ou guarnições dos trilhos laterais do teto onde há airbags de cortina.

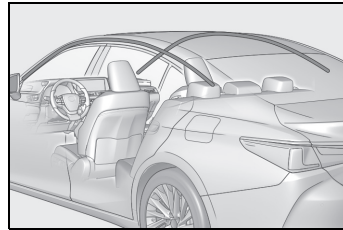

### ⚠ ATENÇÃO

#### ■ Precauções com o airbag

Observe as seguintes precauções relacionadas aos airbags.

A negligência poderá causar ferimentos graves ou fatais.

- motorista e todos os passageiros no veículo deverão usar os respectivos cintos de segurança corretamente. Os airbags são dispositivos suplementares para ser utilizados com os cintos de segurança. ●

## ⚠️ ATENÇÃO

- O airbag do motorista deflagra com força considerável, e pode causar ferimentos graves ou fatais, especialmente se o motorista estiver muito próximo do airbag. Como a área de risco para o airbag do motorista está nos primeiros 50 - 75 mm da deflagração, posicionar-se a 250 mm de distância do airbag do motorista fornece uma margem de segurança suficiente. Esta distância é medida desde o centro do volante de direção até o osso esterno. Se você estiver a menos de 250 mm de distância agora, poderá alterar sua posição de direção de várias maneiras:
  - Mova seu banco para trás o máximo que puder, enquanto ainda alcança os pedais confortavelmente.
  - Recline levemente o encosto do seu banco. Embora os projetos do veículo variem, muitos motoristas podem alcançar a distância de 250 mm, mesmo com o banco do motorista totalmente à frente, simplesmente reclinando um pouco a parte de trás do banco. Se reclinar o encosto do banco dificultar a visibilidade da pista, eleve-se usando uma almofada firme e não escorregadia, ou levante o banco se o veículo for equipado com este dispositivo.
  - Se o volante de direção for ajustável, incline-o para baixo. Isso aponta o airbag em direção ao seu peito, em vez de sua cabeça e pescoço. O banco deverá ser ajustado conforme recomendado acima, e ao mesmo tempo permitir o controle dos pedais, volante de direção e a visualização dos controles do painel de instrumentos.

- O airbag do passageiro dianteiro irá deflagrar com força considerável e pode causar ferimentos graves ou fatais, especialmente se o passageiro da frente estiver muito próximo do airbag. O banco do passageiro dianteiro deve ficar o mais longe possível do airbag, com o encosto do banco ajustado, de modo que o passageiro dianteiro esteja sentado ereto.
- Bebês e crianças com a cadeirinha e/ou retenção inadequadas podem sofrer acidentes fatais ou ficarem gravemente feridos pelo acionamento de um airbag. Um bebê ou criança pequena demais para usar o cinto de segurança deve estar devidamente presa usando um dispositivo de retenção para crianças. A Lexus recomenda que eles sejam colocados no banco traseiro devidamente protegidos. Os bancos traseiros são mais seguros para bebês e crianças em comparação ao banco do passageiro dianteiro. (→P.49)
- Não se sente na beirada do banco nem se apoie no painel.

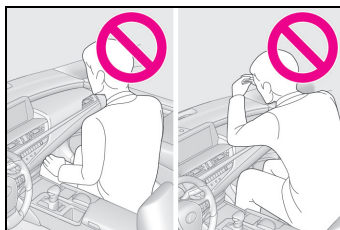

- Não permita que as crianças fiquem em pé na frente da unidade do airbag do passageiro dianteiro ou sentem-se no colo do passageiro dianteiro.

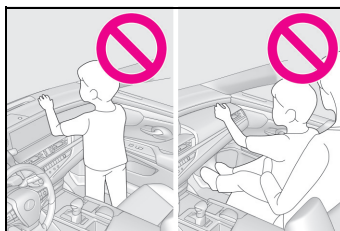

## ⚠️ ATENÇÃO

- Não permita que os ocupantes do banco dianteiro mantenham objetos em seu colo.
- Não se incline contra a porta, trilhos laterais do teto ou colunas dianteiras, laterais e traseiras.

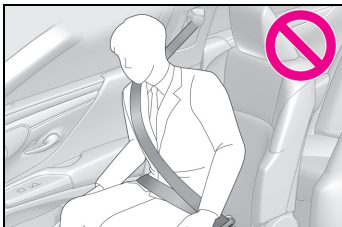

- Não permita que ninguém se ajoelhe no compartimento para pernas do passageiro dianteiro voltado para a porta, ou coloque a cabeça ou mãos para fora do veículo.



- Não fixe objeto algum, ou apoie objetos sobre áreas como o painel, a almofada do volante de direção e a parte inferior do painel de instrumentos. Estes itens podem ser tornar projéteis quando os airbags do motorista, do passageiro dianteiro e de joelho deflagram.

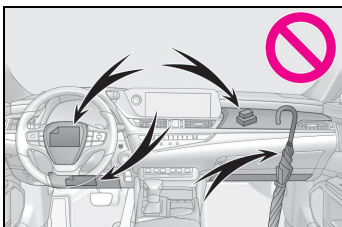

- Não fixe objeto algum em áreas como as portas, para-brisa, vidros, colunas dianteira ou traseira, alça e trilho lateral do teto.

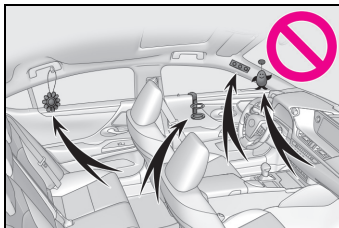

- Não pendure cabides de roupas ou outros objetos rígidos nos ganchos. Todos estes itens poderão tornar-se projéteis e causar ferimentos graves ou fatais se o airbag de cortina deflagrar.
- Se houver capa plástica na área de deflagração do airbag da posição do joelho, certifique-se de removê-la.
- Não use acessórios que possam obstruir a área de deflagração do sistema de airbags laterais, uma vez que os mesmos poderão interferir no curso de deflagração dos airbags. Tais acessórios poderão evitar a ativação correta dos airbags laterais, desativar o sistema ou causar a deflagração acidental dos airbags laterais, resultando em ferimentos graves ou fatais.

- Não bata, nem aplique níveis de força significativos na área dos componentes do sistema de airbag ou nas portas dianteiras. Isso poderá causar uma falha no sistema de airbag.
- Não toque nenhuma parte do componente logo após a deflagração (inflação) de um airbag, pois pode estar quente.
- Caso seja difícil respirar depois que os airbags deflagrarem, abra uma porta ou janela para permitir a entrada de ar fresco ou saia do veículo se for seguro. Para evitar irritações na pele, lave todos os resíduos assim que possível.

### ⚠️ ATENÇÃO

● Se as áreas do condicionamento do sistema de airbag, como a almofada do volante de direção e as guarnições das colunas dianteira e traseira estiverem danificadas ou trincadas, providencie a substituição em uma Concessionária Autorizada Lexus.

#### ■ Modificação e inutilização de componentes do sistema de airbag

Não se desfaça do seu veículo ou execute nenhuma das seguintes modificações sem consultar o sua Concessionária Autorizada Lexus. Os airbags podem apresentar falha de função ou deflagar (inflar) acidentalmente, resultando em ferimentos graves ou fatais.

- Instalação, remoção, desmontagem e reparo dos airbags
- Reparos, modificações, remoção ou substituição do volante de direção, painel de instrumentos, painel, bancos ou estofamento, colunas dianteiras, laterais e traseiras, painéis, acabamentos ou alto-falantes da porta dianteira
- Modificações para o painel da porta dianteira (por exemplo, fazer um buraco)
- Reparos ou modificações no para-lama dianteiro, para-choque dianteiro ou lateral do compartimento de passageiros
- Instalação de proteção na grade dianteira (protetores de para-choque, etc.), guincho
- Modificações no sistema da suspensão do veículo
- Instalação de dispositivos eletrônicos, como radiocomunicador (transmissor de RF) e CD players

## Pop Up Hood

Se houver uma colisão dianteira com um pedestre, o sistema do Pop Up Hood aciona o levantamento do capô para reduzir a possibilidade de impacto severo à área cabeça do pedestre ao proporcionar distância do compartimento do motor.

Quando os sensores localizados na parte traseira do para-choque dianteiro detectam um impacto dianteiro com uma pedestre, que esteja conforme ou exceda o limite de projeto enquanto o veículo está sendo dirigido de acordo com a faixa de velocidade operacional, o sistema é acionado.

## Componentes do sistema

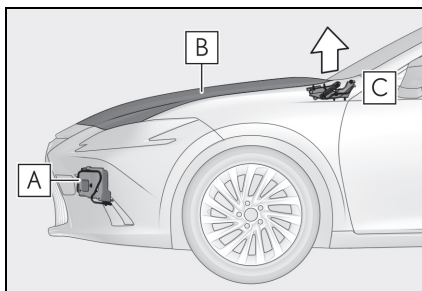

**A** Sensores

**B** Capô

**C** Dispositivos de levantamento

### ■ Precauções quanto ao Pop Up Hood

- Antes de descartar o seu veículo, certifique-se de entrar em contato com uma Concessionária Autorizada Lexus.
- O sistema do Pop Up Hood não pode ser reutilizado se já tiver sido acionado. Providencie a substituição por uma Concessionária Autorizada Lexus.

### ■ Controle de operação do Pop Up Hood conectado ao PCS

Se o Sistema de Segurança Pré-colisão (PCS) determinar que, com base nas informações fornecidas pelo sensor de radar e pelo sensor da câmera, a possibilidade de colisão com um pedestre ou ciclista é alta, Pop Up Hood será preparado para ativação.

### ■ Condições de funcionamento do Pop Up Hood

O Pop Up Hood funcionará quando o veículo detectar um impacto conforme segue:

- O para-choque dianteiro detecta um impacto frontal equivalente ou maior do que um pedestre enquanto o veículo está sendo dirigido conforme a faixa de velocidade operacional de aproximadamente 25 a 55 km/h. (O sistema é acionado por um impacto que excede o limite de projeto ou não, mesmo em caso de colisão leve que pode não deixar vestígios no para-choque dianteiro. Além disso, dependendo das condições de impacto ou da velocidade do veículo, o sistema pode ser acionado devido a uma colisão com um objeto leve ou pequeno, ou com um animal de pequeno porte.)
- Em outras situações, conforme as seguintes, o sistema pode funcionar quando um impacto ocorrer na parte inferior ou no para-choque:
  - Ao colidir com uma sarjeta
  - Ao cair em um buraco profundo
  - Em uma queda brusca
  - Ao colidir com a rampa de um estacionamento, objetos pontiagudos, em estradas sinuosas ou ser atingido pela queda de objetos

### ■ Condições nas quais o Pop Up Hood pode não funcionar corretamente

- Se um pedestre colidir com a extremidade direita ou esquerda do para-choque dianteiro ou com a lateral do veículo. Como tais impactos são difíceis de serem previstos, o sistema pode não funcionar.
- Se a velocidade do veículo não for detectada corretamente, por exemplo, se o veículo estiver deslizando para as laterais, o sistema pode não funcionar apropriadamente.

### ■ Condições nas quais o Pop Up Hood não funciona

○ Pop Up Hood não funcionará nas seguintes situações:

- Colisão com uma pessoa deitada
- Impacto frontal aplicado ao para-choque dianteiro enquanto a condução é realizada em velocidades não condizentes com a faixa de velocidade operacional
- Impacto lateral ou traseiro
- Capotamento de veículo (Em algumas situações de acidente, o Pop Up Hood pode funcionar.)



### ATENÇÃO

#### ■ Quando o Pop Up Hood é operado

- Não puxe a alavanca de destravamento do capô. Fazer isso após o Pop Up Hood ter sido acionado ocasionará o levantamento do capô e possíveis ferimentos. Não dirija com o capô levantado, pois isso pode bloquear a visão do motorista e, possivelmente, causar um acidente.
- Não force o fechamento do capô. Uma vez que o capô levantado não pode ser abaixado manualmente, fazer isso pode deformá-lo e causar ferimentos.

### ATENÇÃO

- Se o Pop Up Hood for acionado, ele deve ser substituído por uma Concessionária autorizada Lexus. Se o Pop Up Hood for acionado, pare imediatamente o veículo em um local seguro e contate uma Concessionária Autorizada Lexus.
- Não toque os dispositivos de levantamento imediatamente após o Pop Up Hood ter sido acionado, pois os filtros podem estar quentes e causar queimaduras.

### NOTA

- **Precauções quanto ao Pop Up Hood**
- Certifique-se de fechar o capô antes de dirigir, pois o sistema pode não funcionar corretamente se o capô não estiver totalmente fechado.
- Certifique-se de que os 4 pneus possuem o tamanho especificado e estejam devidamente inflados de acordo com a pressão correta. Se pneus de tamanhos diferentes forem utilizados, o sistema pode não funcionar apropriadamente.
- Se algo colidir com a área em volta do para-choque dianteiro, os sensores podem ser danificados mesmo se o Pop Up Hood não tiver sido acionado. Providencie a inspeção do veículo em uma Concessionária Autorizada Lexus.
- Não remova ou repare peças ou fixação do Pop Up Hood, pois isso poderá causar acionamento acidental ou funcionamento inadequado do sistema. Se o reparo ou reposição for necessário, contate uma Concessionária Autorizada Lexus.

### NOTA

- Não remova tais componentes como o para-choque dianteiro, capô ou suspensão, nem substitua-os com peças que não sejam autênticas, pois isso pode causar funcionamento incorreto do sistema.
- Não instale nada na parte dianteira nem do capô, pois isso pode fazer com que os sensores sejam impossibilitados de detectar um impacto e causar o funcionamento incorreto do sistema.
- Não feche o capô com força nem aplique peso aos dispositivos de levantamento, pois isso pode danificar os dispositivos de levantamento e causar funcionamento incorreto do sistema.
- Não modifique a suspensão, pois alterações feitas na altura do veículo podem ocasionar funcionamento incorreto do sistema.

## Cuidados com gases de escapamento

**Os gases de escapamento contêm substâncias nocivas ao corpo humano, se inaladas.**

### ATENÇÃO

Os gases de escapamento incluem o monóxido de carbono (CO) que é nocivo, incolor e inodoro. Observe as seguintes precauções. A falha em obedecer a essas precauções pode permitir a entrada dos gases de escapamento no veículo, o que pode causar acidentes devido à tontura; podendo levar à morte, ou causar sérios danos à saúde.

### ATENÇÃO

#### ■ Aspectos importantes relacionados à direção

- Mantenha a tampa do porta-malas fechada.
- Se sentir cheiro de gases no veículo, mesmo quando a tampa do porta-malas estiver fechada, abra os vidros e leve o veículo para inspeção na Concessionária Autorizada Lexus o mais breve possível.

#### ■ Ao estacionar

- Se o veículo não estiver bem ventilado ou em uma área fechada, como uma garagem, desligue o sistema híbrido.
- Não deixe o veículo com o sistema híbrido em operação por muito tempo.  
Se tal situação não puder ser evitada, estacione o veículo em um espaço aberto e certifique-se que os gases de escapamento não entrem no veículo.
- Não deixe o sistema híbrido funcionando em uma área onde haja acúmulo de neve, ou onde possa nevar. Se os bancos de neve se acumularem ao redor do veículo enquanto o sistema híbrido estiver em operação, os gases de escapamento poderão acumular-se e entrar no veículo.

#### ■ Escapamento

O sistema de escapamento deve ser verificado periodicamente. Se houver um furo ou trinca causado por corrosão, danos a uma junta ou ruído de escapamento anormal, certifique-se de que o veículo seja inspecionado e reparado pelo sua Concessionária Autorizada Lexus.

### Transportando crianças

Siga as precauções abaixo quando existirem crianças dentro do veículo.

**Use um sistema de segurança adequado para crianças até que a criança fique grande o suficiente para usar apropriadamente o cinto de segurança do veículo.**

- Recomenda-se que as crianças se sentem nos bancos traseiros para evitar o contato acidental com a alavanca de mudança de marchas, interruptor do limpador, etc.
- Use a trava protetora para crianças na porta traseira ou o interruptor da trava do vidro para evitar que crianças abram a porta enquanto dirige ou acionem o vidro elétrico acidentalmente. (→P.104, 130)
- Não deixe crianças acionarem equipamentos que possam prender ou pinçar partes do corpo, tais como vidro elétrico, capô, porta-malas, bancos etc.

### ATENÇÃO

Jamais deixe crianças desacompanhadas no veículo, e jamais permita que crianças segurem ou usem a chave.

Crianças podem dar partida no veículo ou colocá-lo em ponto morto. As crianças também estão sujeitas a ferimentos resultantes da ativação dos vidros, teto solar ou outros dispositivos do veículo. Além disso, o aquecimento ou as temperaturas extremamente baixas no interior do veículo poderão ser fatais para crianças.

## Dispositivos de retenção para criança

Atualmente uma das principais causas de acidentes fatais com crianças é o trânsito.

## Crianças e veículos

Crianças possuem corpos em desenvolvimento físico e motor, estes fatores as tornam mais vulneráveis à acidentes de trânsito.

Grande parte dos veículos são projetados para ocupantes maiores que 1,45 m e com mais de 36kg, sendo assim, a forma com que a criança é transportada dentro do veículo é primordial para segurança.

## Dinâmica de um acidente

De uma maneira genérica, durante um acidente, os ocupantes do veículo sofrem lesões em 3 etapas:

- 1 Lesões contra o veículo: os ocupantes do veículo colidem contra as partes e peças internas do veículo.
- 2 Lesões entre ocupantes: os ocupantes colidem entre si.
- 3 Lesões de órgãos internos: a desaceleração e/ou impacto severo causa deslocamento dos órgãos que colidem e podem causar ferimentos graves ou fatais.

## Tipos de dispositivos de retenção para criança disponíveis no mercado

Os dispositivos de retenção para crianças atuam na colisão justamente suprimindo os 3 principais tipos de lesões, através da retenção, diminuição do espaço para movimentação e distribuição da energia do impacto por uma área maior do corpo da criança.

Segundo o Insurance Institute for Highway Safety, dispositivos de Retenção para Crianças podem evitar até 71% dos casos fatais e 69% de hospitalizações.

Estes dispositivos são divididos em 3 grupos e deve ser selecionados conforme o peso (a altura da criança também é importante no momento da escolha, de forma a evitar que partes do corpo da criança fiquem fora do dispositivo).

### ■ Bebê Conforto (0 até 13 kg)

O bebê conforto foi projetado para transportar crianças desde o nascimento, tem formato de concha e deve ser instalado sempre de costas para a parte frontal do veículo.

Ele possui um ângulo de inclinação superior a 45°, isso para distribuir o peso, uma vez que o bebê ainda está em formação e a coluna e os ligamentos do pescoço não suportariam o peso total de um impacto na posição vertical.



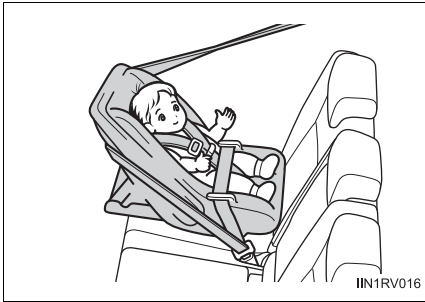

### ■ Cadeira de Segurança (9 até 18 kg)

Dependendo do tamanho da criança, a partir dos 9kg já é possível transportar a criança em uma cadeira de segurança voltada para a parte frontal do veículo.

Em geral são projetadas com diversas proteções laterais para o tronco e cabeça, reforçando a proteção das partes mais sensíveis da criança.

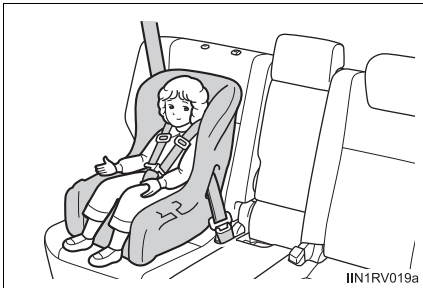

### ■ Assento de Elevação (15 até 36 kg)

Projetados para crianças maiores, o assento de elevação deve ser utilizado para posicionar a criança corretamente ao ponto de passagem do cinto de segurança.

Estes assentos podem ser com ou sem encosto, variando conforme o grau de proteção desejado.



### ■ Selo de aprovação do INMETRO

Além de estarem adequados ao peso e altura da criança, todos os dispositivos devem obrigatoriamente possuir o selo de aprovação do INMETRO.



### ⚠️ NOTA

A Lexus possui em sua linha de acessórios genuínos dispositivos de segurança para crianças, consulte uma Concessionária Autorizada Lexus para maiores informações.

## Tipos de fixações disponíveis no mercado

Os dispositivos de retenção para criança disponíveis no mercado possuem diversas formas de fixação no veículo.

Dentre as principais estão:

### ■ Fixação por cinto de segurança

Foi a primeira forma de fixação para dispositivos de retenção para crianças desenvolvida, atua fixando o dispositivo pelo cinto de segurança travado na fivela. Concede ao dispositivo uma fixação firme e adequada.



### ■ Fixação por ISOFIX

É uma forma de fixação desenvolvida após o cinto de segurança, na qual o dispositivo é preso a uma estrutura fixa na parte inferior do banco. Diminui o grau de liberdade e confere mais segurança ao dispositivo. Um diferencial dessa fixação é a facilidade de instalação e desinstalação.



### ■ Fixação por TOP-TETHER

A fixação por TOP-TETHER é uma forma de fixação complementar, pode ser utilizada em conjunto com o cinto de segurança e ISOFIX. Nela uma cinta superior do dispositivo de retenção.



### ■ Fixação por i-Size

Atualmente é a forma mais moderna disponível no mercado, pode ser utilizada no mesmo local de fixação do ISOFIX e possui maior proteção, principalmente para pescoço, cabeça e impactos laterais. Assim como no caso do ISOFIX, um diferencial dessa fixação é a facilidade de instalação e desinstalação.



## Tipos de fixações disponíveis no mercado

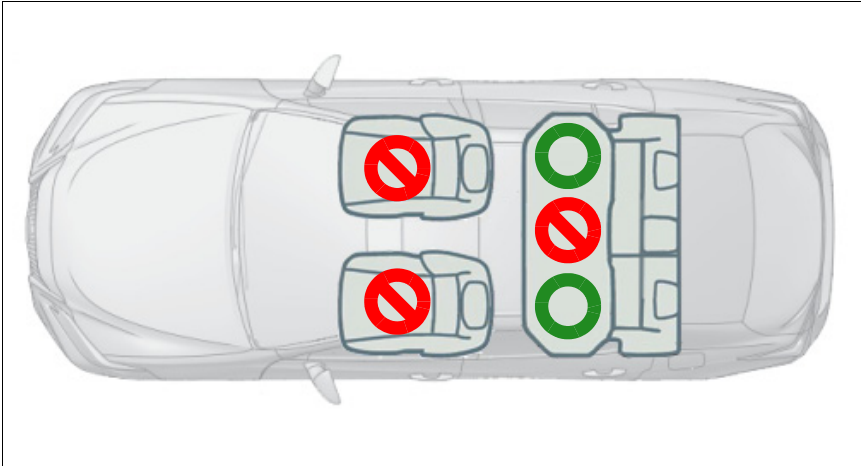

	Proibido*
	Permitido 

- \*: É proibido transportar crianças com idade inferior a 10 anos de idade no banco do passageiro dianteiro (conforme legislação vigente).
- \*: Etiquetas de reforço para não instalação de dispositivos de retenção para crianças no banco do passageiro dianteiro.



Compatibilidade Recomendada			
Fixação	Assento Frontal Direito	Assento Central Traseiro	Assentos Laterais Traseiros
Compatível com Fixação por cinto de segurança	Não	Sim	Sim
Compatível com Fixação por i-Size	Não	Não	Sim
Compatível com Cadeira de Segurança, direcionado para lateral	Não	Não	Não
Compatível com Cadeira de Segurança, direcionado para trás	Não	Não	R1, R2X, R2, R3
Compatível com Cadeira de Segurança, direcionado para frente	Não	Não	F2X, F2, F3
Assento de elevação	Não	Não	B2, B3

Fixação Recomendada	
Fixação	Descrição
F3	Cadeira de Segurança com tamanho máximo, direcionado para frente
F2	Cadeira de Segurança com tamanho reduzido, direcionado para frente
F2X	Cadeira de Segurança com tamanho reduzido, direcionado para frente
R3	Cadeira de Segurança com tamanho máximo, direcionado para trás

Fixação Recomendada	
Fixação	Descrição
R2	Cadeira de Segurança com tamanho reduzido, direcionado para trás
R1	Bebê conforto, direcionado para trás
L1	Bebê conforto, direcionado para a esquerda
L2	Bebê conforto, direcionado para a direita
B2	Assento de elevação
B3	Assento de elevação

Dispositivo Recomendado	
Grupo (por peso)	Descrição
0, 0+	MIDI 2
1	MIDI 2



### ATENÇÃO

#### ■ Ao transportar uma criança

Observe as seguintes precauções. A negligência poderá resultar em ferimentos graves ou fatais.

- Para uma proteção eficaz em caso de acidentes de automóvel e paradas repentinas, a criança deve estar adequadamente segura, usando um cinto de segurança ou um sistema de retenção infantil instalado corretamente. Para detalhes da instalação, consulte o manual de operação que acompanha o sistema de segurança para crianças. As instruções gerais de instalação são fornecidas neste manual.

## ⚠️ ATENÇÃO

- A Lexus fortemente recomenda o uso de um sistema adequado de segurança para crianças, em conformidade com o peso e o tamanho da criança, instalado no banco traseiro. Segundo as estatísticas de acidentes, a criança fica mais segura quando adequadamente acomodada no banco traseiro do que no banco dianteiro.
- Levar uma criança nos braços ou nos braços de outra pessoa não substituirá o sistema de segurança para crianças. Em um acidente, a criança pode ser esmagada contra o para-brisa ou entre você e o interior do veículo.

### ■ Ao utilizar um sistema de segurança para crianças

Observe as precauções abaixo. A inobservância das precauções pode resultar em ferimentos graves ou fatais.

- Jamais instale um sistema de segurança para crianças no banco do passageiro dianteiro. Em caso de acidente, a força de deflagração rápida do sistema de airbag do passageiro dianteiro poderá causar ferimentos graves ou fatais à criança.

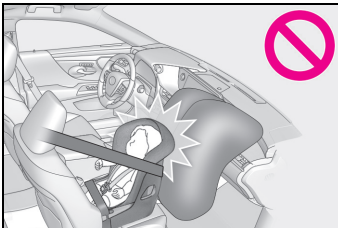

- Há uma etiqueta no para-sol do lado do passageiro, indicando que é proibido fixar um sistema de segurança para crianças no banco do passageiro dianteiro. Detalhes da etiqueta são mostrados na ilustração abaixo.

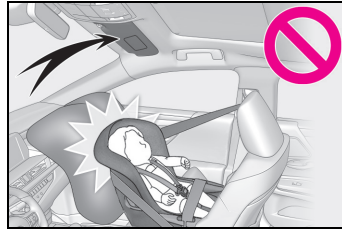

- Instale um sistema de segurança para crianças voltado para frente no banco dianteiro apenas quando for inevitável. Ao instalar um sistema de segurança para crianças voltado para frente no banco do passageiro dianteiro, mova o banco o mais para trás possível. A negligência pode resultar em morte ou ferimentos graves se os airbags deflatarem (inflarem).



**⚠ ATENÇÃO**

- Não permita que a criança incline a cabeça ou qualquer outra parte do corpo contra a porta ou a área do banco, as colunas dianteiras ou traseiras ou trilhos laterais do teto onde poderá haver deflagração do sistema de airbag de cortina ou lateral, mesmo que a criança esteja sentada no sistema de segurança para crianças. Há perigo se os airbags de cortina e laterais inflarem, e o impacto poderá causar morte ou ferimentos graves à criança.



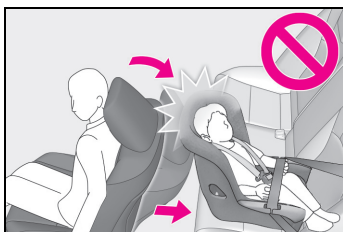

- Quando um booster (assento elevatório) for instalado, verifique sempre se o cinto de ombro está posicionado no centro do ombro da criança. O cinto deve ser mantido longe do pescoço da criança, mas não de modo que caia do ombro da criança.
- Utilize um sistema de segurança para crianças adequado à idade e tamanho da criança e instale-o no banco traseiro.
- Se o banco do motorista interferir no sistema de segurança para crianças e impedir a fixação correta, instale o sistema de segurança no lado direito do banco traseiro.



- Ajuste o banco do passageiro dianteiro de modo que não interfira no sistema de segurança para crianças.

## Método de instalação do sistema de segurança para crianças

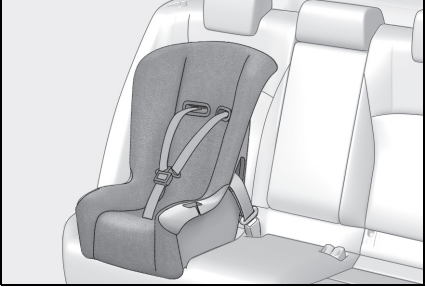
Confirme no manual de operação fornecido com o sistema de retenção para crianças sobre a instalação do sistema de segurança para crianças.

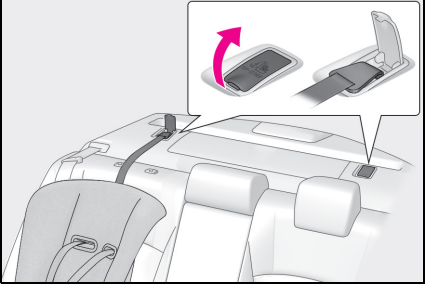
	Método de instalação	Página
<p>Fixação por cinto de segurança</p>		<p>P.54</p>
<p>Fixação por ISOFIX</p>		<p>P.55</p>
<p>Fixação por TOP-TETHER</p>		<p>P.57</p>

## Fixação por cinto de segurança

### ■ Instalação do dispositivo de retenção para crianças usando um cinto de segurança

Instale o sistema de segurança para crianças em conformidade com o manual de operações que acompanha o sistema de segurança.

Se o sistema de segurança para crianças disponível não estiver conforme a categoria “universal” (ou se as informações necessárias não estiverem na tabela), consulte a “Lista do Veículo” fornecida pelo fabricante do sistema de segurança para crianças com a diversidade de possíveis posições para a instalação, ou verifique a compatibilidade com o revendedor da cadeira para crianças.

- 1 Quando instalar uma cadeirinha para criança virada para frente, se houver uma folga entre a cadeirinha para criança e o encosto do banco, ajuste o ângulo do banco até que haja um bom contato.
- 2 Se o apoio de cabeça interferir com o sistema de segurança para crianças, e o apoio de cabeça puder ser removido, remova-o. Do contrário, coloque o apoio de cabeça na posição mais alta possível.
- 3 Passe o cinto de segurança através do sistema de segurança para crianças e insira o plate no fecho. Certifique-se de que o cinto não esteja torcido. Fixe firmemente o cinto de segurança ao sistema de segurança

para crianças de acordo com as instruções incluídas no sistema de segurança para crianças.

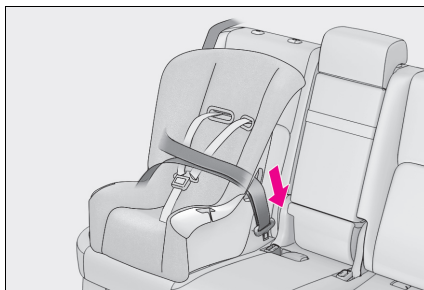

- 4 Se o seu sistema de segurança para crianças não estiver equipado com uma trava (um recurso de trava do cinto de segurança), prenda o sistema de segurança para crianças usando uma presilha de trava.

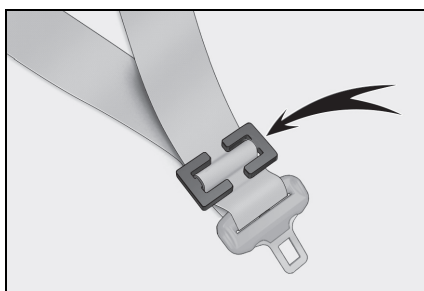

- 5 Após a instalação do sistema de segurança para crianças, mova-o para trás e para frente para certificar-se de que foi instalado firmemente. (→P.55)
- **Remoção de um sistema de segurança para crianças instalado com um cinto de segurança**

Pressione o botão de destravamento do fecho e retraia completamente o cinto de segurança.



Ao soltar o fecho, o dispositivo de retenção para crianças pode saltar para cima devido ao ricochete da almofada do banco. Solte o fecho enquanto pressiona o sistema de segurança para crianças para baixo.

Como o cinto de segurança se enrola automaticamente, retorne-o lentamente à posição de armazenamento.

#### ■ Ao instalar um sistema de segurança para crianças

Você poderá precisar de uma presilha para instalar o sistema de segurança para crianças. Observe as instruções do fabricante do sistema. Se o seu dispositivo de retenção para crianças não fornecer uma presilha de travamento, você poderá adquirir o seguinte item na sua Concessionária Autorizada Lexus: Presilha de travamento para sistema de segurança para crianças (Peça nº. 73119-22010)

#### ⚠ ATENÇÃO

##### ■ Ao instalar um dispositivo de retenção para crianças

Observe as precauções abaixo. Não seguir as precauções pode resultar em ferimentos graves ou fatais.

- Não permita que as crianças brinquem com o cinto de segurança. Se o cinto de segurança ficar torcido ao redor do pescoço de uma criança, poderá causar asfixia ou outros ferimentos graves que podem resultar em morte. Caso isto ocorra e o cinto não possa ser destravado, corte-o com uma tesoura.
- Certifique-se de que o cinto e a lingueta estejam firmemente travados, e que o cinto de segurança não esteja torcido.

- Puxe o sistema de segurança para crianças para a esquerda e para a direita e para frente e para trás para garantir que está instalado com segurança.
- Depois de fixar um sistema de segurança para crianças, não ajuste o banco.
- Quando um booster (assento elevatório) for instalado, verifique sempre se o cinto de ombro está posicionado no centro do ombro da criança. O cinto deve ser mantido longe do pescoço da criança, mas não de modo que caia do ombro da criança.
- Observe as instruções de instalação do fabricante do dispositivo de retenção para crianças.

### Fixação por ISOFIX

#### ■ Ancoragem ISOFIX

Ancoragens mais baixas são fornecidas para os bancos traseiros externos. (Marcas apresentando a localização das ancoragens estão fixas nos bancos)

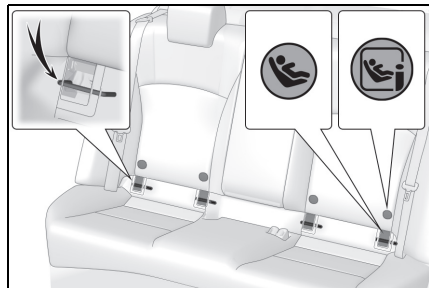

#### ■ Instalação com ancoragens ISO-FIX mais baixas (sistema de segurança para crianças ISOFIX)

Instale o sistema de segurança para crianças em conformidade com o

manual de operação em anexo.

Se o sistema de segurança para crianças disponível não estiver conforme a categoria "universal" (ou se as informações necessárias não estiverem na tabela), consulte a "Lista do Veículo" fornecida pelo fabricante do sistema de segurança para crianças com a diversidade de possíveis posições para a instalação, ou verifique a compatibilidade com o revendedor da cadeira para crianças.

### 1 Remova o revestimento.

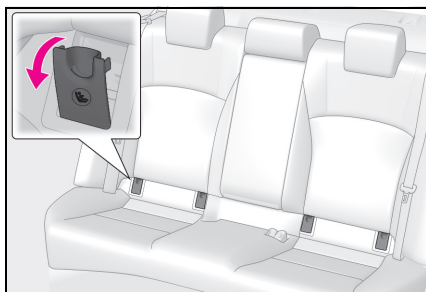

### 2 Verifique as posições das barras de fixação exclusivas e instale o sistema de segurança para crianças no banco.

As barras são instaladas na folga entre a

almofada do banco e o encosto do banco.

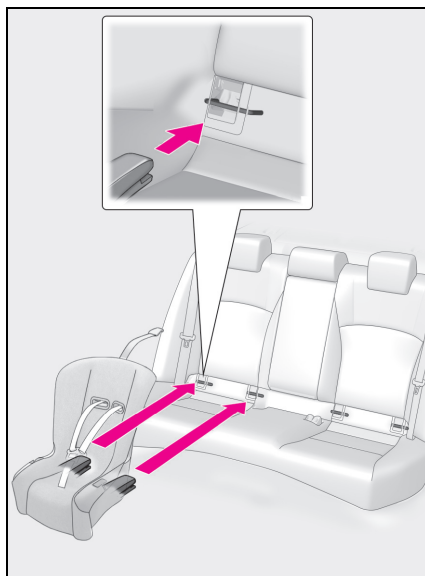

### 3 Após a instalação do sistema de segurança para crianças, mova-o para trás e para frente para certificar-se de que foi instalado firmemente. (→P.55)

#### ■ Ao utilizar um "MIDI 2"

Ajuste o suporte para as pernas e os conectores ISOFIX conforme segue:

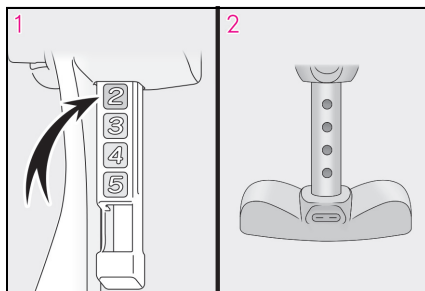

- 1 Prenda os conectores ISOFIX onde o número 2 possa ser visto.
- 2 Prenda o suporte para as pernas onde os 4 orifícios possam ser vistos.

### ⚠️ ATENÇÃO

#### ■ Ao instalar um dispositivo de retenção para crianças

Observe as precauções abaixo. Não seguir as precauções pode resultar em ferimentos graves ou fatais.

- Depois de fixar um sistema de segurança para crianças, não ajuste o banco.
- Quando usar as ancoragens inferiores, certifique-se de que não existam objetos estranhos ao redor das ancoragens e de que o cinto de segurança não fique preso atrás do sistema de segurança para crianças.
- Observe as instruções de instalação do fabricante do dispositivo de retenção para crianças.

### Fixação por TOP TETHER

#### ■ Ancoragens TOP TETHER

Ancoragens TOP TETHER mais baixas são fornecidas para os bancos traseiros externos.

Use ancoragens TOP TETHER para fixar a cinta superior.

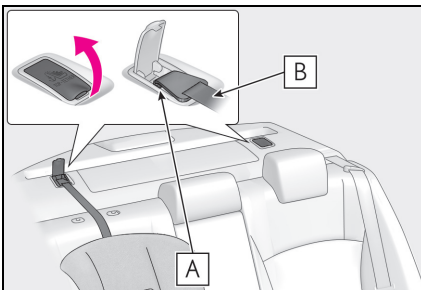

**A** Ancoragens TOP TETHER

**B** Cinta de retenção superior

#### ■ Fixação da cinta superior para as ancoragens TOP TETHER

Instale o sistema de segurança para crianças em conformidade com o manual de operações que acompanha o sistema de segurança.

##### 1 Remova o apoio para cabeça.

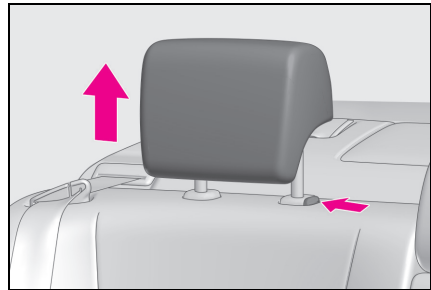

##### 2 Abra a tampa das ancoragens TOP TETHER, encaixe o gancho na ancoragem TOP TETHER e aperte a cinta superior.

##### 3 Verifique se a cinta de retenção superior está bem presa. (→P.55)

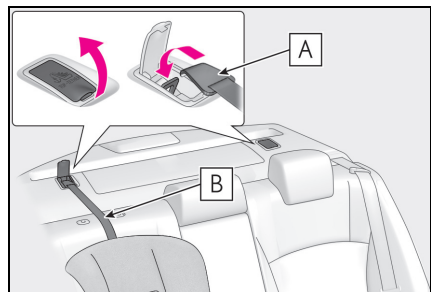

**A** Gancho

**B** Cinta de retenção superior

### ⚠️ ATENÇÃO

#### ■ Ao instalar um dispositivo de retenção para crianças

Observe as precauções abaixo. Não seguir as precauções pode resultar em ferimentos graves ou fatais.

- Prenda firmemente a cinta de retenção superior e verifique se o cinto não está torcido.
- Não fixe a cinta superior em quaisquer outros locais que não sejam as ancoragens TOP TETHER.
- Depois de fixar um sistema de segurança para crianças, não ajuste o banco.
- Observe as instruções de instalação do fabricante do dispositivo de retenção para crianças.

### ⚠️ NOTA

#### ■ Ancoragens TOP TETHER

Quando não estiver em uso, certifique-se de fechar a tampa. Se permanecer aberta, a tampa pode ser danificada.

## Sistema de desabilitação do airbag do passageiro

Este sistema desativa o airbag do passageiro dianteiro.

### ⚠️ ATENÇÃO

A Lexus do Brasil Ltda não recomenda a desabilitação do airbag do passageiro em nenhuma ocasião, este conteúdo é somente para ciência desta função no veículo.

- É proibido transportar crianças com idade inferior a 10 anos de idade no banco do passageiro dianteiro (conforme legislação vigente).
- Etiquetas de reforço para não instalação de dispositivos de retenção para crianças no banco do passageiro dianteiro.



## Componentes do sistema

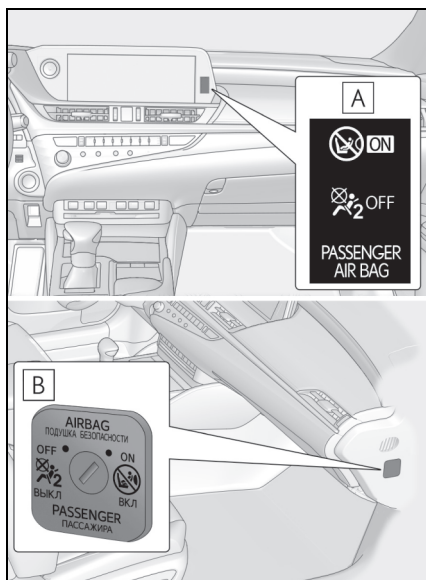

### A Indicador "PASSENGER AIR BAG"

As luzes indicadoras "PASSENGER AIR BAG" e "ON" acendem quando o sistema de airbag está ligado, e após cerca de 60 segundos, elas se apagam (somente quando o interruptor estiver no modo ON (LIGADO)).

### B Interruptor de desabilitação do airbag do passageiro

#### ■ Informações sobre a luz indicadora "PASSENGER AIR BAG"

Caso haja algum problema, é possível que o sistema esteja apresentando uma falha. Providencie a inspeção do veículo em uma Concessionária Autorizada Lexus.

- O indicador "OFF" não acende quando o interruptor de desabilitação do airbag do passageiro for ajustado para o modo "LIGADO".
- Não há nenhuma alteração na luz indicadora quando o interruptor de desabilitação do airbag do passageiro é

posicionado em "ON" ou "OFF".

## Desativação dos airbags do passageiro dianteiro

Insira a chave mecânica no cilindro e gire até a posição OFF.

A luz indicadora "OFF" acende (somente quando o interruptor estiver no modo ON (LIGADO)).

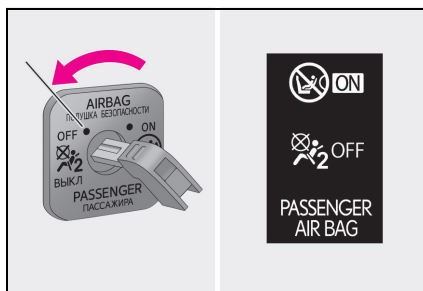

### ⚠ ATENÇÃO

#### ■ Ao instalar um dispositivo de retenção para crianças

Por motivos de segurança, sempre instale um sistema de segurança de crianças no banco traseiro. Se o banco traseiro não puder ser utilizado, o banco dianteiro poderá ser utilizado, desde que o sistema de desabilitação do airbag do passageiro esteja posicionado em "OFF".

Se o sistema de desabilitação do airbag do passageiro for deixado ligado, o forte impacto da deflagração do sistema de airbag poderá causar ferimentos graves ou fatais.

#### ■ Quando não houver um sistema de segurança para crianças no banco do passageiro dianteiro

Certifique-se de que o sistema de desabilitação do airbag do passageiro esteja posicionado em "ON".

Se permanecer desativado, os airbags podem não deflagrar em caso de acidente, o que pode resultar em ferimentos graves ou fatais.

## Características do sistema híbrido

O seu veículo é um híbrido. Por isso, ele possui características diferentes dos veículos convencionais. Certifique-se de que você está bem familiarizado com tais características do seu veículo e opere-o com cuidado.

O sistema híbrido combina o uso de um motor a combustão e um motor elétrico (motor de tração) de acordo com as condições de condução, melhorando a economia de combustível e reduzindo as emissões de escapamento.

## Componentes do sistema

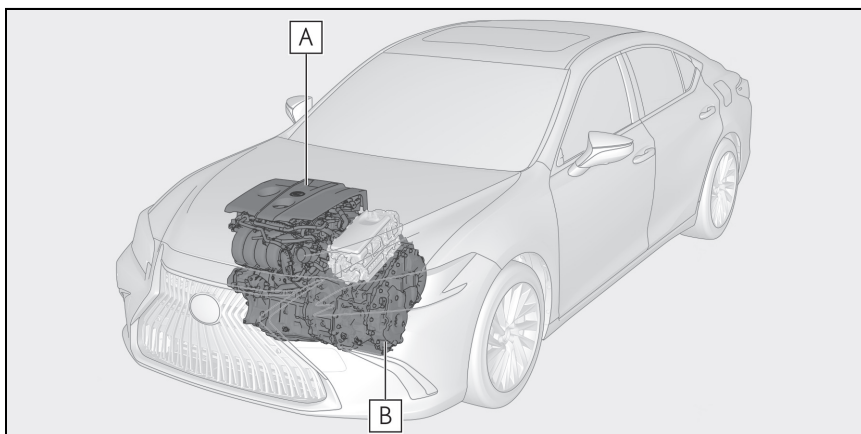

**A** Motor a combustão

**B** Motor elétrico (motor de tração)

### ■ Ao parar/dar a partida

O motor a combustão para<sup>\*</sup> quando o veículo é desligado. Durante a partida, o motor elétrico (motor de tração) traciona o veículo. Em baixas velocidades ou ao conduzir em uma descida não muito inclinada, o motor a combustão é desligado<sup>\*</sup> e o motor elétrico (motor de tração) é utilizado.

Quando a alavanca de câmbio estiver em N, a bateria híbrida (bateria de tração) não está sendo carregada.

<sup>\*</sup> : Quando a bateria híbrida (bateria de tração) exigir carga ou o motor estiver aquecendo, etc. o motor a combustão não vai parar automaticamente.

### ■ Durante a condução normal

O motor a combustão é predominantemente usado. O motor elétrico (motor de tração) carrega a bateria híbrida (bateria de tração) conforme necessário.

### ■ Ao acelerar intensamente

Quando o pedal do acelerador é pressionado pesadamente, a energia da bateria híbrida (bateria de tração) é adicionada à do motor a combustão através do motor elétrico (motor de tração).

### ■ Ao frear (frenagem regenerativa)

As rodas operam o motor elétrico (motor de tração) como um gerador de energia e a bateria híbrida (bateria de tração) é carregada.

### ■ Frenagem regenerativa

Nas situações a seguir, a energia cinética é convertida em energia elétrica e a força de desaceleração pode ser obtida em conjunto com a recarga da bateria híbrida (bateria de tração).

- O pedal do acelerador é liberado durante a condução com a alavanca de câmbio em D ou S.
- O pedal do freio é pressionado durante a condução com a alavanca de câmbio em D ou S.

### ■ Indicador EV

O indicador EV acende quando o veículo é conduzido utilizando apenas o motor elétrico (motor de tração) ou quando o motor a combustão está parado.

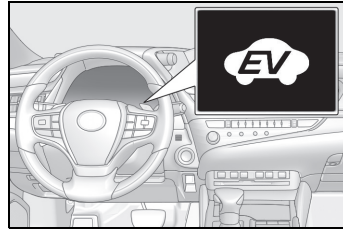

### ■ Condições nas quais o motor a combustão pode não parar

O motor a combustão começa a funcionar e para automaticamente. Contudo, ele pode não parar automaticamente nas seguintes condições\* :

- Durante o aquecimento do motor a combustão
- Durante o carregamento da bateria híbrida (bateria de tração)
- Quando a temperatura da bateria híbrida (bateria de tração) estiver alta ou baixa
- Quando o aquecedor estiver ligado

\* : Dependendo das circunstâncias, o motor a combustão poderá não parar automaticamente e outras situações.

### ■ Carregar a bateria híbrida (bateria de tração)

Como o motor a combustão carrega a bateria híbrida (bateria de tração), a bateria não precisa ser carregada a partir de uma fonte externa. No entanto, se o veículo ficar estacionado por um longo tempo, a bateria híbrida (bateria de tração) descarregará lentamente. Por esse motivo, certifique-se de dirigir o veículo pelo menos uma vez a cada poucos meses por no mínimo 30 minutos ou 16 km (10 milhas). Se a bateria híbrida (bateria de tração) ficar totalmente descarregada e você não conseguir iniciar o sistema híbrido, entre em contato com a Concessionária Autorizada Lexus.

### ■ Carregando a bateria de 12 volts

→P.390

■ **Depois que a bateria de 12 volts descarregar ou quando o terminal for removido e instalado durante a troca etc.**

O motor a combustão pode não parar caso o veículo esteja sendo tracionado pela bateria híbrida (bateria de tração). Se o sintoma persistir por alguns dias, entre em contato com a sua Concessionária Autorizada Lexus.

■ **Sons e vibrações específicos de um veículo híbrido**

Pode não haver ruídos do motor ou vibração, mesmo se o veículo for capaz de se mover com o indicador "READY" aceso. Por segurança, certifique-se de colocar a alavanca de câmbio em P e aplique o freio de estacionamento quando estacionado.

Os seguintes sons ou vibrações podem ocorrer quando o sistema híbrido estiver em operação e não apresentar falha:

- Os sons do motor podem ser ouvidos do compartimento do motor.
- É possível ouvir sons da bateria híbrida (bateria de tração) atrás dos bancos traseiros quando o sistema híbrido inicia ou para.
- Sons de operação de relé como um clique ou estrondo suave serão emitidos pela bateria híbrida (bateria de tração), atrás dos bancos traseiros, quando o sistema híbrido for iniciado ou parado.
- Os sons do sistema híbrido podem ser ouvidos quando a tampa do porta-malas estiver aberta.
- Podem ser ouvidos sons da transmissão quando o motor a combustão arranca ou para, ao conduzir em baixa velocidade ou durante a marcha lenta.
- O som do motor pode ser ouvido ao acelerar intensamente.
- Os sons podem ser ouvidos devido ao acionamento da frenagem regenerativa quando o pedal de freio for pressionado ou quando o pedal do acelerador for liberado.
- A vibração pode ser sentida quando o motor a combustão arranca ou para.

- Os sons das ventoinhas de arrefecimento podem ser ouvidos pelas aberturas de entrada de ar sob o banco traseiro.

■ **Manutenção, reparo, reciclagem e sucateamento**

Entre em contato com a Concessionária Autorizada Lexus para mais informações relacionadas à manutenção, reparos, reciclagem e sucateamento. Não sucateie o veículo sozinho.

■ **Personalização**

As configurações (por exemplo, a ativação/desativação do indicador EV) podem ser alteradas.  
(Dispositivos que podem ser personalizados: →P.412)



## Precauções quanto ao sistema híbrido

Cuidado ao manusear o sistema híbrido, pois trata-se de um sistema de alta tensão (cerca de 650 V, no máximo) que contém peças que podem se tornar extremamente aquecidas quando o sistema híbrido estiver funcionando. Obedeça as etiquetas afixadas ao veículo.

## Componentes do sistema

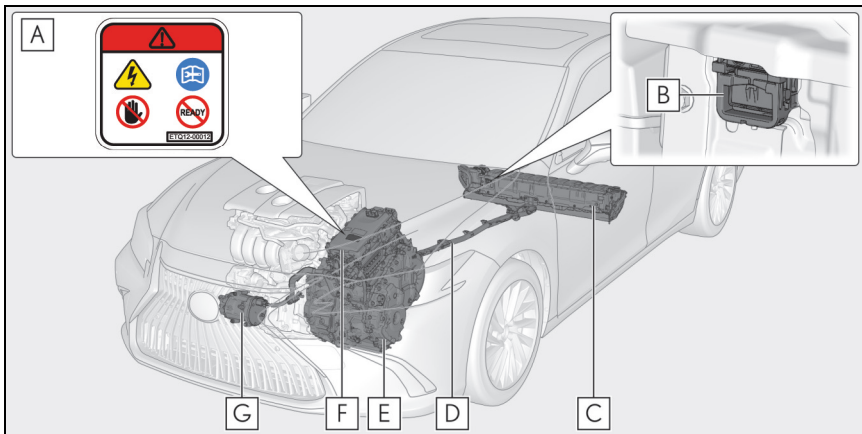

- A** Etiqueta de segurança
- B** Plugue de serviço
- C** Bateria híbrida (bateria de tração)
- D** Cabos de alta tensão (laranja)
- E** Motor elétrico (motor de tração)
- F** Unidade de controle de potência
- G** Compressor do ar-condicionado

### ■ Escassez de combustível

Quando o veículo ficar sem combustível e o sistema híbrido não puder ser iniciado, reabasteça o veículo com gasolina pelo menos suficiente para fazer o indicador de advertência de baixo nível de combustível (→P.367) se apagar. Se houver apenas uma pequena quantidade de combustível, o

sistema híbrido pode não ser capaz de iniciar. (A quantidade padrão de combustível é de cerca de 9,0 L, quando o veículo estiver em uma superfície nivelada. Esse valor pode variar quando o veículo estiver em uma ladeira. Adicione mais combustível quando o veículo estiver inclinado.)

### ■ Ondas eletromagnéticas

- Peças e cabos de alta tensão em veículos híbridos incorporam blindagem eletromagnética e, portanto, emitem aproximadamente a mesma quantidade de ondas eletromagnéticas que veículos movidos a combustão convencionais ou seus eletrodomésticos.
- Seu veículo pode causar interferência sonora em algumas peças de rádio produzidas por terceiros.

### ■ Bateria híbrida (bateria de tração)

A bateria híbrida (bateria de tração) tem uma vida útil limitada. A vida útil da bateria híbrida (bateria de tração) pode mudar de acordo com o estilo e as condições de condução.

### ■ Declaração de conformidade

Este modelo está em conformidade com as emissões de hidrogênio de acordo com a regulamentação ECE100 (segurança do veículo elétrico a bateria).



## ATENÇÃO

### ■ Precauções com alta tensão

Este veículo possui sistemas DC e AC de alta tensão, bem como um sistema de 12 volts. A alta tensão DC e AC é muito perigosa e pode causar queimaduras graves e choque elétrico que podem resultar em ferimentos graves ou fatais.

- Nunca toque, desmonte, remova ou substitua as peças, cabos ou conectores de alta tensão.
- O sistema híbrido ficará quente após a partida, pois o sistema utiliza alta tensão. Tenha cuidado com a alta tensão e a alta temperatura e obedeça sempre às etiquetas de aviso anexadas ao veículo.

- Nunca tente abrir o orifício de acesso para serviço localizado sob o banco traseiro (lado direito). O conector de serviço é usado apenas quando o veículo está em manutenção e está sujeito a alta tensão.

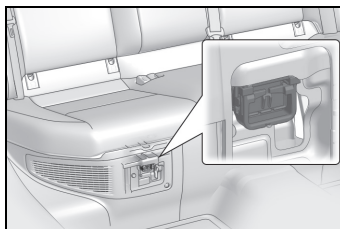

### ■ Cuidados com acidentes rodoviários

Para evitar ferimentos graves ou fatais, observe as precauções abaixo:

- Pare o veículo em um local seguro para evitar acidentes subsequentes. Ao pressionar o pedal do freio, aplique o freio de estacionamento e coloque a alavanca de mudança de marchas em P para interromper o sistema híbrido. Depois, libere o pedal do freio.
- Não toque nas peças, cabos e conectores de alta tensão.
- Se os fios elétricos ficarem expostos dentro ou fora do veículo, poderá ocorrer um choque elétrico. Nunca toque em fios elétricos expostos.
- Se um vazamento de fluido ocorrer, não toque no fluido, pois ele contém um eletrólito alcalino muito forte que pode vazar da bateria híbrida (bateria de tração). Se o fluido entrar em contato com a sua pele ou olhos, lave-os imediatamente com água em abundância ou, se possível, com uma solução de ácido bórico. Procure por atendimento médico imediatamente.

**ATENÇÃO**

- Se o eletrólito estiver vazando da bateria híbrida (bateria de tração), não se aproxime do veículo.  
Mesmo no improvável evento da bateria híbrida (bateria de tração) estar danificada, a construção interna da bateria impedirá que uma grande quantidade de eletrólito vaze para fora. No entanto, qualquer eletrólito que vazar soltará vapor. Se inalado, esse vapor causa irritações na pele, nos olhos e, possivelmente, envenenamento agudo.
- Não leve itens que estejam pegando fogo ou em alta temperatura próximos ao eletrólito.  
O eletrólito pode pegar fogo e causar incêndio.
- Se ocorrer um incêndio no veículo híbrido, saia do veículo o mais rápido possível. Nunca use um extintor de incêndio que não seja destinado a incêndios elétricos. Usar até mesmo uma pequena quantidade de água pode ser perigoso.
- Se houver a necessidade de reboque do veículo, faça-o com as rodas dianteiras levantadas. Se as rodas conectadas ao motor elétrico (motor de tração) estiverem no chão durante o reboque, o motor poderá continuar gerando eletricidade. Isso pode causar um incêndio. (→P.362)
- Inspeccione cuidadosamente o solo sob o veículo. Se você achar que o líquido vazou para o chão, o sistema de combustível pode ter sido danificado. Saia do veículo o mais rápido possível.

**■ Bateria híbrida (bateria de tração)**

- Nunca revenda, entregue ou modifique a bateria híbrida. Para evitar acidentes, as baterias híbridas que foram removidas de um veículo descartado são coletadas pela Concessionária Autorizada Lexus. Não descarte a bateria sozinho.  
A menos que a bateria seja coletada corretamente, pode ocorrer o seguinte, resultando em morte ou ferimentos graves:
  - A bateria híbrida pode ser descartada de forma ilegal, sendo perigosa para o ambiente ou alguém pode tocar em uma parte de alta tensão, resultando em choque elétrico.
  - A bateria híbrida deve ser usada exclusivamente com seu veículo híbrido. Se a bateria híbrida for usada fora do veículo ou modificada de alguma forma, poderão ocorrer acidentes como choque elétrico, geração de calor, geração de fumaça, explosão e vazamento de eletrólitos.

Ao revender ou entregar seu veículo, a possibilidade de um acidente é extremamente alta porque a pessoa que recebe o veículo pode não estar ciente desses perigos.

- Caso se desfaça de seu veículo sem que a bateria híbrida tenha sido removida, há risco de choque elétrico grave se tocar em peças de alta tensão, cabos e seus conectores. No caso de desfazer-se do seu veículo, a bateria híbrida deve ser eliminada pela sua Concessionária Autorizada Lexus ou por uma oficina qualificada. Se a bateria híbrida não for descartada adequadamente, poderá causar choque elétrico, resultando em morte ou ferimentos graves.



## NOTA

### ■ Bateria híbrida (bateria de tração)

Não transporte grandes quantidades de água, como grandes garrafas, no veículo. Se a água derramar na bateria híbrida (bateria de tração), ela pode sofrer danos. Providencie a inspeção do veículo em uma Concessionária Autorizada Lexus.

### Difusor da entrada de ar da bateria híbrida (bateria de tração)

Há um difusor da entrada de ar embaixo do banco traseiro (lateral direita) com o objetivo de resfriar a bateria híbrida (bateria de tração). Se a entrada for obstruída, a bateria híbrida (bateria de tração) pode superaquecer, levando a uma redução em sua saída de potência.

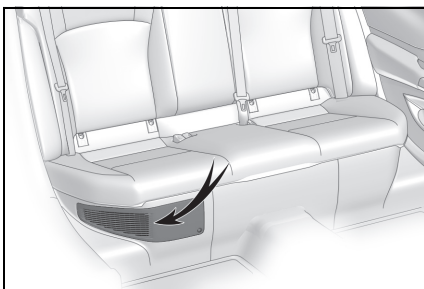

## NOTA

### ■ Entrada de ar da bateria híbrida (bateria de tração)

- Certifique-se de não obstruir o difusor da entrada de ar de modo algum, como com uma capa de banco, cobertura plástica, ou bagagem. Se o difusor entupir, a entrada e a saída da bateria híbrida (bateria de tração) podem se tornar restritas, ocasionando uma redução na saída da bateria híbrida (bateria de tração) e falha no funcionamento.

- Se houver poeira ou outra substância acumulada no difusor da entrada de ar, limpe-o periodicamente com um aspirador para prevenir sua obstrução.
- Há um filtro instalado na entrada de ar. Quando o filtro estiver visivelmente sujo, mesmo após a limpeza da entrada de ar, recomenda-se a limpeza ou substituição do filtro. Quando houver necessidade de limpar ou substituir os filtros, entre em contato com uma Concessionária Autorizada Lexus. Consulte P.346 para saber mais detalhes sobre como limpar os filtros.
- Não molhe ou permita que substâncias estranhas entrem pelo difusor da entrada de ar, pois isto pode causar um curto-circuito e danificar a bateria híbrida (bateria de tração).
- Não transporte grandes quantidades de água, como grandes garrafas, no veículo. Se a água derramar na bateria híbrida (bateria de tração), ela pode sofrer danos. Providencie a inspeção do veículo em uma Concessionária Autorizada Lexus.

### Sistema de desligamento de emergência

Quando um determinado nível de impacto é detectado pelo sensor de impacto, o sistema de desligamento de emergência bloqueia a corrente de alta tensão e interrompe a bomba de combustível para minimizar o risco de eletrocussão e vazamento de combustível. Se o sistema de desligamento de emergência for ativado, seu veículo não dará partida novamente. Para reiniciar o sistema híbrido, entre em contato com a sua Concessionária

Autorizada Lexus.

### Mensagem de advertência do sistema

Uma mensagem é exibida automaticamente quando ocorre um mau funcionamento no sistema híbrido ou há tentativa de uma operação incorreta.

Se uma mensagem de advertência for exibida no computador de bordo colorido, leia a mensagem e siga as instruções.

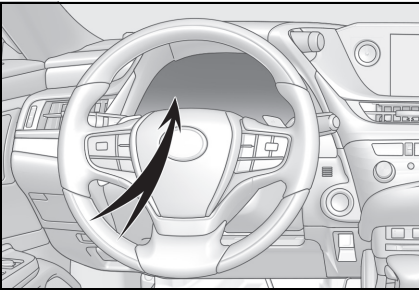

- Se um indicador de advertência acender, uma mensagem de aviso será exibida ou a bateria de 12 volts será desconectada

O sistema híbrido pode não iniciar. Neste caso, tente iniciar o sistema novamente. Se o indicador "READY" não acender, contate uma Concessionária Autorizada Lexus.

### Imobilizador

As chaves do veículo têm chips de transponder embutidos que impedem a partida do sistema híbrido se uma chave não tiver sido registrada anteriormente no computador de bordo colorido do veículo.

**Nunca deixe as chaves dentro do veículo ao sair.**

Este sistema foi projetado para ajudar a impedir o roubo de veículos, mas não garante segurança absoluta contra todos os tipos de roubos de veículos.

### Operação do sistema

A luz indicadora pisca após o desligamento do botão de partida, indicando que o sistema está funcionando.

A luz indicadora para de piscar após o botão de partida ser posicionado no modo ACCESSÓRIOS ou LIGADO para indicar que o sistema foi cancelado.

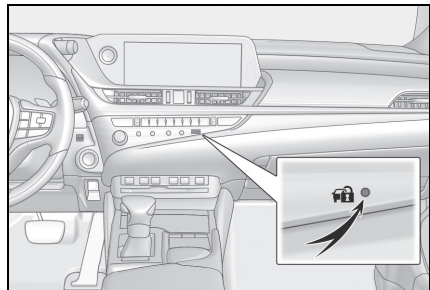

### ■ Manutenção do sistema

O veículo possui um imobilizador livre de manutenção.

### ■ Condições que podem causar falha no sistema

- Se a chave estiver em contato com algum objeto metálico
- Se a chave estiver próxima ou tocando uma chave registrada no sistema de segurança (chave com chip transponder integrado) de outro veículo



### NOTA

#### ■ Para assegurar que o sistema funcione corretamente

Não modifique ou remova o sistema. Caso haja modificação ou remoção, o funcionamento adequado do sistema não pode ser garantido.

## Sistema de duplo travamento

O acesso não autorizado ao veículo é impedido pela desabilitação do destravamento da porta tanto por dentro quanto por fora do veículo.

Veículos equipados com este sistema possuem etiquetas nos vidros laterais dianteiros.

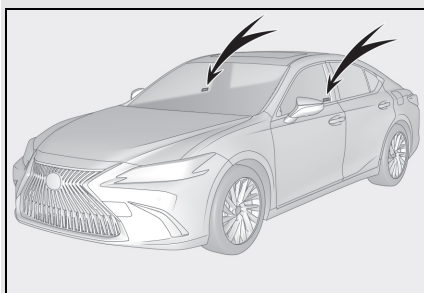

## Configurar/cancelar o sistema de duplo travamento

### ■ Configuração

Desligue o botão de partida, peça para que todos os passageiros saiam do veículo e assegure-se de que todas as portas e vidros estejam fechados.

Utilização da função entrada: Toque na área do sensor na maçaneta externa da porta duas vezes dentro de 5 segundos.

Uso do controle remoto sem fio: Pressione



duas vezes no período de 5 segundos.

### ■ Cancelar

Utilização da função entrada: Segure a maçaneta externa da porta.

Uso do controle remoto sem fio: Presione  .

### ATENÇÃO

#### ■ Precauções quanto ao sistema de duplo travamento

Jamais acione o sistema de duplo travamento quando houver ocupantes no veículo, uma vez que todas as portas não poderão ser abertas por dentro do veículo.

## Alarme

O alarme utiliza luz e som para alertar que uma intrusão foi detectada.

O alarme irá disparar nas seguintes situações:

- Uma porta travada for destravada ou aberta sem o uso da função de entrada, controle remoto ou chave mecânica. (As portas irão travar automaticamente novamente)
- O capô é aberto.
- O sensor de presença detecta algo em movimento dentro do veículo. (Um intruso entrar no veículo)
- O sensor de inclinação detecta uma alteração na inclinação do veículo.

## Configurar/cancelar/parar o sistema de alarme

### ■ Itens a serem inspecionados antes do travamento do veículo

Para evitar o acionamento inesperado do alarme e o roubo do veículo, certifique-se de que:

- Não haja ocupantes no veículo.
- Os vidros e teto solar estejam fechados antes de ativar o alarme.
- Nenhum item de valor ou outros itens pessoais fiquem dentro do veículo.

### ■ Configuração

Feche as portas, o porta-malas e o capô, e trave todas as portas utilizando a função de entrada ou o controle remoto. O sistema será ativado automaticamente após 30 segundos.

O indicador de advertência que está aceso começará a piscar quando o sistema for ativado.

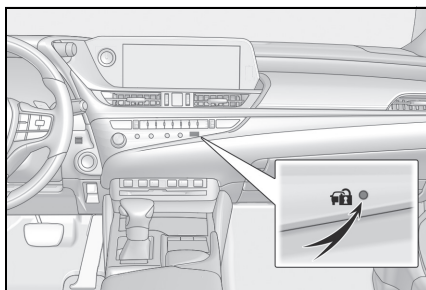

### ■ Cancelar ou parar

Execute uma das etapas abaixo para desativar ou cessar os alarmes:

- Destrave as portas utilizando a função de entrada, controle remoto ou chave mecânica ou abra o porta-malas utilizando a função de entrada ou controle remoto.
- Gire o interruptor para o modo ACC (ACESSÓRIOS) ou ON (LIGADO), ou inicie o sistema híbrido. (O alarme será desativado ou interrompido após alguns segundos)

### ■ Manutenção do sistema

O veículo possui um sistema de alarme livre de manutenção.

### ■ Acionamento do alarme

O alarme poderá disparar nas seguintes situações, quando: (Desligar o alarme irá desativar o sistema).

- Quando o porta-malas for destravado usando a chave mecânica.

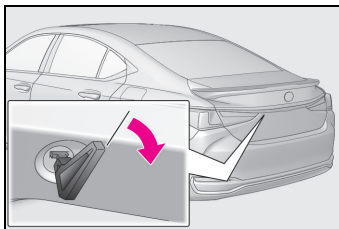

- Uma pessoa dentro do veículo abre uma porta, o porta-malas ou o capô ou destrava o veículo usando um botão de trava interno.

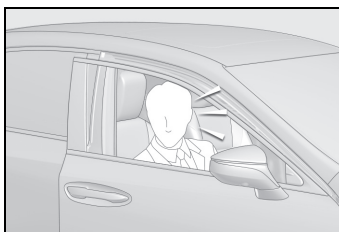

- Se a bateria de 12 volts for recarregada ou substituída quando o veículo estiver travado. (→P.390)

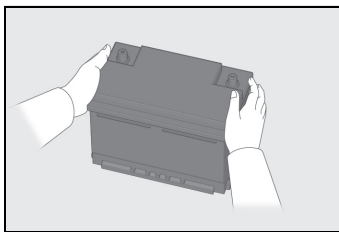

### ■ Operação do alarme vinculada ao travamento da porta

Nos casos abaixo, dependendo da situação, a porta pode travar automaticamente para evitar a entrada indesejada no veículo:

- Uma pessoa que permaneceu no veículo destrava a porta e o alarme é ativado.
- Enquanto o alarme é ativado, uma pessoa que permaneceu no veículo destrava a porta.
- Ao recarregar ou substituir a bateria de 12 volts



**NOTA**

■ **Para assegurar que o sistema funcione corretamente**

Não modifique ou remova o sistema. Caso haja modificação ou remoção, o funcionamento adequado do sistema não pode ser garantido.

## Sensor de presença e sensor de inclinação

### ■ Sensor de presença e sensor de inclinação

- O sensor de presença detecta um intruso, ou movimento no veículo.
- O sensor de inclinação detecta alterações na inclinação do veículo, como quando o veículo é rebocado.

Este sistema foi projetado para intimidar e impedir o roubo de veículos, mas não garante segurança absoluta contra todos os tipos de intrusão.

### ■ Configuração do sensor de presença e do sensor de inclinação

O sensor de presença e o sensor de inclinação serão acionados automaticamente quando o alarme for ativado. (→P.70)

### ■ Cancelar o sensor de presença e o sensor de inclinação

Caso deixe animais de estimação ou outros objetos que se movam dentro do veículo, certifique-se de desabilitar o sensor de presença e o sensor de inclinação antes de configurar o alarme, pois eles responderão ao movimento dentro do veículo.

- 1 Desligue o botão de partida.
- 2 Pressione o interruptor de cancelamento do sensor de presença e do sensor de inclinação.

Pressione o interruptor novamente para reativar o sensor de presença e inclinação.

Cada vez que o sensor de presença e sensor de inclinação forem cancelados/configurados, uma mensagem será exibida no computador de bordo colorido do painel.

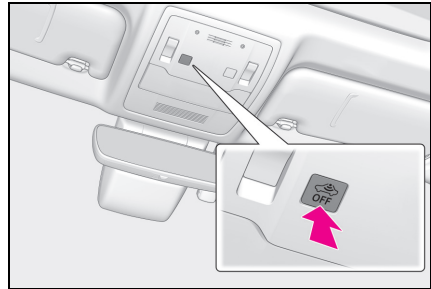

### ■ Cancelamento e reabilitação automática do sensor de presença e do sensor de inclinação

- O alarme ainda estará armado mesmo quando o sensor de presença e o sensor de inclinação estiverem cancelados.
  - Após o cancelamento do sensor de presença e do sensor de inclinação, pressionar o botão de partida ou destravar as portas usando a função de entrada ou o controle remoto reativará o sensor de presença e o sensor de inclinação.
  - Ambos os sensores de presença e de inclinação são reativados automaticamente quando o alarme é ativado.
- ### ■ Considerações sobre a detecção do sensor de presença
- O sensor poderá disparar o alarme nas seguintes situações:
  - Se pessoas ou animais de estimação estiverem no veículo.



- Um vidro ou o teto solar for aberto. Neste caso, o sensor poderá detectar de acordo com o seguinte:
  - Vento ou o movimento de objetos, tais como folhas e insetos dentro do veículo
  - Ondas ultrassônicas emitidas a partir de dispositivos como sensores de presença de outros veículos
  - O movimento de pessoas do lado de fora do veículo

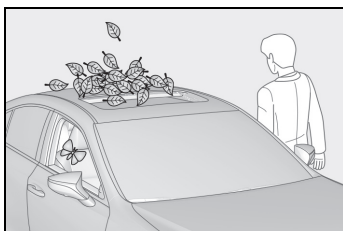

- Se houver itens instáveis no veículo, como acessórios soltos ou roupas penduradas nos ganchos dentro do veículo.

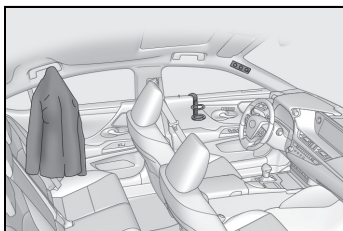

- O veículo está estacionado em um local onde ocorrem vibrações extremas e ruídos, como em garagens de estacionamento.

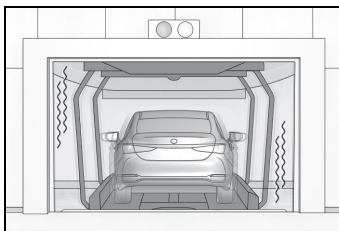

- O gelo for removido do veículo, fazendo com que o veículo receba impactos ou vibrações.

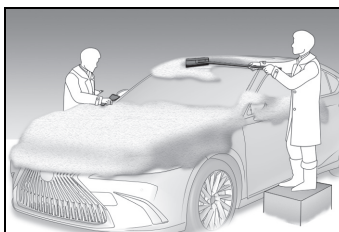

- O veículo estiver em um lavador automático ou de alta pressão.
- O veículo sofrer impactos, com granizo, relâmpagos e outros tipos de impactos ou vibrações repetidos.

#### ■ Considerações sobre a detecção do sensor de inclinação

O sensor poderá disparar o alarme nas seguintes situações:

- No transporte do veículo através de balsas, carreta, trem etc.
- Se o veículo estiver estacionado em uma garagem de estacionamento.
- Se o veículo estiver no interior de um lava-rápido que mova o veículo.
- Se houver perda da pressão de ar em algum pneu.
- Se o veículo for levantado.
- No caso de terremoto ou se houver ou crateras na pista.

 NOTA

- Para garantir que o sensor de presença funcione corretamente
- Para garantir o funcionamento correto dos sensores, não toque nem cubra-os.

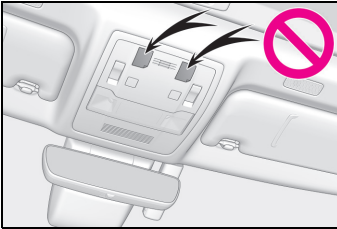

- Não pulverize aromatizadores de ar ou outros produtos diretamente nos orifícios dos sensores.

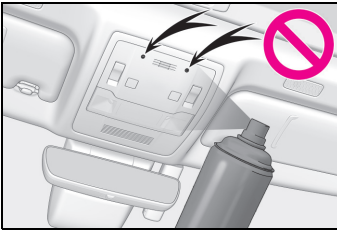

- A instalação de acessórios que não sejam peças genuínas Lexus, ou a colocação de objetos entre o banco do motorista e o banco do passageiro dianteiro, podem reduzir o desempenho de detecção.
- O sensor de detecção pode ser cancelado quando a Smartkey estiver próxima do veículo.



**4-1. Painel de instrumentos**

Indicadores de advertência.....	76
Instrumentos e medidores.....	79
Computador de bordo.....	82
Head-up display (HUD).....	87
Tela de consumo/monitora- mento de energia.....	91

## Indicadores de advertência

Os indicadores de advertência localizados no conjunto do painel de instrumentos, painel central e espelhos retrovisores externos informam ao motorista sobre a condição dos diversos sistemas do veículo.

## Indicadores de advertência exibidos no painel de instrumentos





### Indicadores de advertência

Os indicadores de advertência alertam o motorista sobre falhas em algum sistema do veículo.

 Indicador de advertência do sistema de freio <sup>\*1</sup> (→P.367)  
(vermelho)

 Indicador de advertência do sistema de freio <sup>\*1</sup> (→P.367)  
(amarelo)

 Indicador de advertência de alta temperatura do líquido de arrefecimento <sup>\*2</sup> (→P.367)

 Indicador de advertência do sistema de carregamento <sup>\*2</sup> (→P.367)



Indicador de advertência de baixa pressão do óleo do motor <sup>\*2</sup> (→P.368)



Luz indicadora de falha <sup>\*1</sup> (→P.368)



Indicador de advertência dos airbags <sup>\*1</sup> (→P.368)



Indicador de advertência do Pop Up Hood <sup>\*1</sup> (→P.369)



Indicador de advertência do ABS <sup>\*1</sup> (→P.369)



Indicador de advertência do Sistema de Sobreposição do Freio/Indicador de advertência do Controle de Tração <sup>\*2</sup> (→P.369)



(vermelho)

Indicador de advertência do sistema de direção eletroassistida\*<sup>1</sup>(→P.369)



(amarelo)

Indicador de advertência do sistema de direção eletroassistida\*<sup>1</sup>(→P.369)



Indicador de advertência de baixo nível de combustível(→P.370)



Luz de aviso do cinto de segurança do motorista e do passageiro dianteiro (→P.370)



Luzes de aviso do cinto de segurança dos passageiros dos bancos traseiros (→P.370)



(laranja)

Indicador LDA (→P.370)



(pisca)

Indicador de DESLIGAMENTO do Sensor de Estacionamento\*<sup>1</sup>(→P.371)



(pisca)

Indicador RCTA OFF\*<sup>1</sup>(→P.371)



(Pisca ou ilumina)

Indicador de advertência PCS\*<sup>1</sup>(→P.371)



Indicador de patinação\*<sup>1</sup>(→P.372)



(pisca)

Indicador do freio de estacionamento (→P.372)



(pisca)

Indicador do brake hold acionado\*<sup>1</sup>(→P.372)



Indicador de advertência do sistema de carga\*<sup>2</sup>(→P.375)



Indicador de advertência principal\*<sup>1</sup>(→P.372)

\*<sup>1</sup>: Estas luzes irão acender quando o botão de partida for posicionado no

modo ON (LIGADO) para indicar que a inspeção do sistema está sendo executada. As luzes se apagam após o acionamento do sistema híbrido, ou após alguns segundos. Poderá haver mau funcionamento em um sistema se as luzes não acenderem ou não apagarem. Providencie a inspeção do veículo em uma Concessionária Autorizada Lexus.

\*<sup>2</sup>: Essa luz acende no computador de bordo colorido.

**ATENÇÃO****Se um indicador de advertência do sistema de segurança não acender**

Se uma luz do sistema de segurança, como os indicadores de advertência do sistema ABS e sistema de airbag não acenderem após o acionamento do sistema híbrido, é possível que estes sistemas não estejam disponíveis para ajudar a proteger você em caso de acidente, podendo resultar em ferimentos graves ou fatais. Neste caso, providencie a inspeção do veículo em uma Concessionária Autorizada Lexus imediatamente.

**Indicadores**

Os indicadores informam o motorista sobre o estado de funcionamento dos diversos sistemas do veículo.



Indicador do sinalizador de direção (→P.154)



Indicador da lanterna (→P.160)







Indicador de faróis altos (→P.161)



Indicador do Farol Alto Automático (→P.163)



Indicador das Luzes Multiclímicas (→P.165)

	Indicador das luzes de neblina traseiras (→P.165)
	Indicador de advertência do PCS* <sup>1,2</sup> (→P.178)
	Indicador do Controle de Velocidade (→P.197, 201)
	Indicador do Controle de Velocidade Adaptativo (→P.191)
<b>SET</b>	Indicador "SET" do Controle de Velocidade (→P.191, 201)
	Indicador LDA (→P.187)
	Indicador LDA (→P.187)
	Indicador LDA (→P.187)
	Indicadores dos espelhos retrovisores externos BSM* <sup>1,3</sup> (→P.204, 217)
<b>BSM</b>	Indicador BSM (→P.204)
<b>P OFF</b>	Indicador de DESLIGAMENTO do Sensor de Estacionamento* <sup>1,2</sup> (→P.212)
<b>RCTA OFF</b>	Indicador RCTA OFF* <sup>1,2</sup> (→P.218)
	Indicador de patinação* <sup>1</sup> (→P.223)
	Indicador VSC desligado* <sup>1</sup> (→P.223)
	Indicador da Smart Entry & Start (→P.143)
<b>READY</b>	Indicador "READY" (→P.143)
<b>AGC</b>	Indicador AGC* <sup>4</sup> (→P.209)

<b>EV MODE</b>	Interruptor do modo condução EV (→P.147)
<b>(P)</b>	Indicador do freio de estacionamento (→P.155)
<b>HOLD</b>	Indicador do brake hold no modo de espera* <sup>1</sup> (→P.158)
<b>HOLD</b>	Indicador do brake hold acionado* <sup>1</sup> (→P.158)
<b>EV</b>	Indicador EV (→P.61)
<b>ON OFF</b> PASSENGER AIR BAG	Indicador "PASSENGER AIR BAG"* <sup>1,5</sup> (→P.59)
	Indicador do status da bateria de tração* <sup>4</sup> (→P.92)

● Indicadores do modo de condução

<b>Eco</b>	Indicador do modo de condução ecológica (→P.208)
<b>Sport</b>	Indicador de modo Sport (→P.208)

\*<sup>1</sup>: Estas luzes irão acender quando o botão de partida for posicionado no modo ON (LIGADO) para indicar que a inspeção do sistema está sendo executada. As luzes se apagam após o acionamento do sistema híbrido, ou após alguns segundos. Poderá haver mau funcionamento em um sistema se as luzes não acenderem ou não apagarem. Providencie a inspeção do veículo em uma Concessionária Autorizada Lexus.

\*<sup>2</sup>: A luz acende quando o sistema é desativado.

\*<sup>3</sup>: Essa luz acende nos espelhos retrovisores externos.

\*<sup>4</sup>: Essa luz acende no computador de bordo colorido.

\*<sup>5</sup>: Essa luz acende no painel central.



## Instrumentos e medidores

### Display dos medidores

#### ■ Localizações dos instrumentos e dos medidores

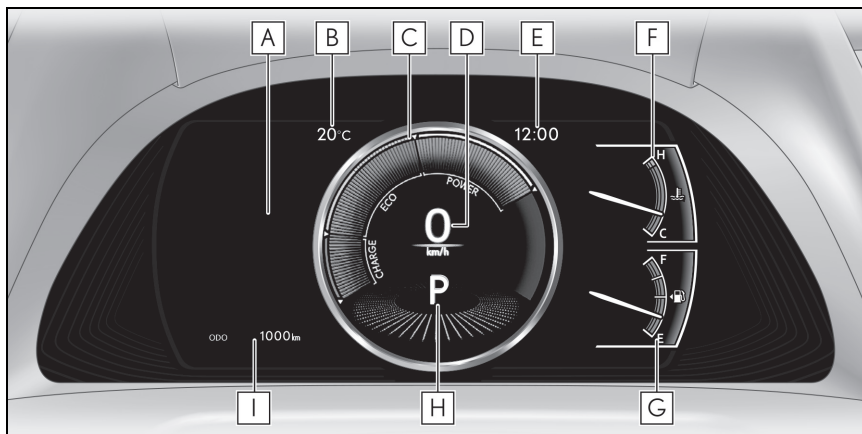

#### **A** Computador de bordo colorido

Apresenta ao motorista uma variedade de dados do veículo (→P.82)

Exibe mensagens de advertência no caso de uma falha (→P.373)

#### **B** Temperatura externa

Exibe a temperatura externa na faixa de  $-40^{\circ}\text{C}$  a  $50^{\circ}\text{C}$

O indicador de baixa temperatura externa acende quando a temperatura ambiente é de  $3^{\circ}\text{C}$  ou abaixo

#### **C** Indicador do sistema híbrido

Exibe o nível de regeneração ou saída do sistema híbrido (→P.80)

Essa tela muda para um tacômetro dependendo do modo de condução, e pode ser configurada para exibir o tacômetro em qualquer modo de condução na tela de configurações. (→P.85, 208)

#### **D** Velocímetro

#### **E** Relógio

O tempo exibido está vinculado ao relógio analógico no painel central. (→P.266)

#### **F** Medidor de temperatura do líquido de arrefecimento do motor

Apresenta a temperatura do líquido de arrefecimento do motor

#### **G** Medidor de combustível

Apresenta a quantidade de combustível restante no reservatório

**H** Posição da alavanca de mudança de marchas e faixa de marcha (→P.149)

**I** Visor do hodômetro parcial e do hodômetro (→P.81)

### ■ Indicador do sistema híbrido

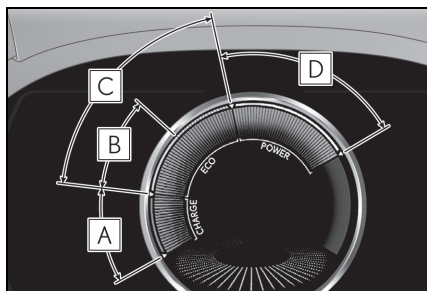

#### **A** Área de carga

Exibe a condição de \* regeneração.

A energia regenerada será utilizada para carregar a bateria híbrida (bateria de tração).

#### **B** Área Hybrid Eco

Mostra que a potência do motor a combustão não está sendo usada com frequência.

O motor a combustão vai parar automaticamente e reiniciará sob diversas condições.

#### **C** Área Eco

Mostra que o veículo está sendo dirigido no modo econômico e ecológico.

O modo de condução econômico e ecológico pode ser selecionado ao manter a exibição da barra dentro da área Eco.

#### **D** Área de potência

Mostra que a faixa de condução no modo econômico e ecológico está sendo excedida (durante a condução de plena potência etc.)

\* : Quando utilizada nesse manual, a regeneração refere-se à conversão de energia criada pelo movimento do veículo em energia elétrica.

gia criada pelo movimento do veículo em energia elétrica.

### ■ Rotação do motor

Em veículos híbridos, a velocidade do motor é controlada com precisão, a fim de ajudar a melhorar a eficiência do combustível e reduzir as emissões de gases de escape etc.

Às vezes, a velocidade do motor que está sendo exibida pode ser diferente mesmo quando as condições de operação e condução do veículo forem as mesmas.

### ■ O Indicador do Sistema Híbrido é exibido nas seguintes situações quando

○ Indicador do Sistema Híbrido é exibido nas seguintes situações:

- A alavanca de mudança de marchas estiver na posição D ou S.
- O sistema híbrido é iniciado.

### ■ Tela de temperatura externa

- Nas situações abaixo, a temperatura externa correta poderá não ser apresentada ou o display poderá demorar mais que o normal para ser alterado:
  - Ao parar ou conduzir em baixas velocidades (abaixo de 20 km/h)
  - Quando a temperatura externa for alterada repentinamente (na entrada/saída de garagem, túnel etc.)
- Quando "--" ou "E" for exibido, é possível que o sistema esteja apresentando uma falha. Leve o veículo à uma Concessionária Autorizada Lexus.

### ■ Visor de cristal líquido

→P.83

### ■ Personalização

A tela dos instrumentos e dos medidores pode ser personalizada no  visor multiformação. (→P.85)

## ⚠️ ATENÇÃO

### ■ Informações no computador de bordo colorido em baixas temperaturas

Deixe o interior do veículo aquecer antes de utilizar a tela de cristal líquido. Em temperaturas extremamente baixas, a tela de informações poderá responder lentamente, e as alterações do visor podem apresentar atraso.

Por exemplo, se houver um atraso entre a mudança de marchas e um novo número de marcha exibido na tela. Este atraso pode fazer com que o motorista reduza novamente a marcha, causando frenagem do motor rápida e excessiva, o que pode ocasionar um acidente resultando em ferimentos graves ou fatais.

## ⚠️ NOTA

### ■ Para evitar danos ao motor e a seus componentes

- Não permita que o ponteiro do tacômetro entre na zona vermelha, que indica rotação máxima do motor.
- O motor estará sujeito a superaquecimento se o medidor de temperatura do líquido de arrefecimento do motor estiver na zona vermelha (H). Neste caso, pare imediatamente o veículo em um local seguro e verifique o motor quando ele estiver totalmente frio. (→P.393)

## Visor do hodômetro parcial e do hodômetro

### ■ Itens do display

- Hodômetro

Exibe a distância total percorrida pelo veículo.

- Hodômetro parcial A/hodômetro parcial B

Apresenta a distância percorrida pelo veículo desde a última reinicialização. Os hodômetros parciais A e B podem ser usados para registrar distâncias diferentes separadamente.

- Distância até a próxima troca de óleo do motor

Exibe a distância que o veículo pode ser dirigido até que uma mudança de óleo seja necessária.

### ■ Alteração da tela

Cada vez que o interruptor "ODO TRIP" for pressionado, o item exibido será alterado. Quando o hodômetro parcial for exibido, pressionar e segurar o interruptor vai reiniciá-lo.

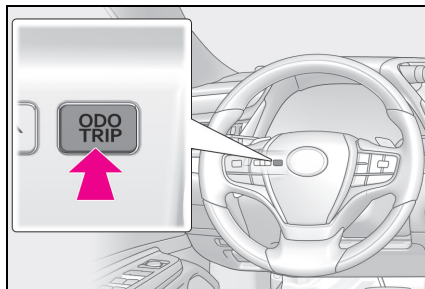

### ■ Tela instantânea

A distância restante até a próxima troca de óleo do motor será exibida por meio de uma mensagem de advertência, que indicará a necessidade urgente ou indispensável da manutenção do óleo.

## Alterar o brilho da iluminação do painel de instrumentos

A intensidade da iluminação do painel de instrumentos pode ser ajustada.

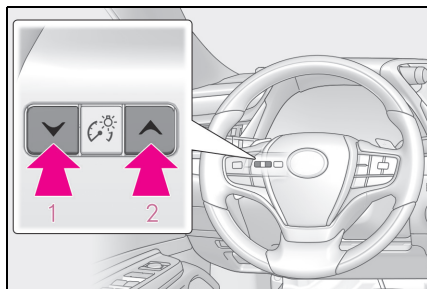

- 1 Mais escuro
- 2 Mais claro

#### ■ Brilho das luzes dos medidores (modo diurno e modo noturno)

O brilho das luzes dos medidores pode ser ajustado individualmente.

Nas situações a seguir, os medidores alternam entre modo dia e modo noite.

- Modo diurno: Quando as lanternas estão desligadas ou quando estão ligadas, mas a área adjacente está iluminada
- Modo noturno: Quando as lanternas estão ligadas e a área adjacente ao veículo está escura

## Computador de bordo colorido

### Ícones da tela e do menu

#### ■ Tela

Ao selecionar os ícones do menu no computador de bordo colorido, uma variedade de informações relacionadas à condução pode se exibir. O computador de bordo colorido também pode ser utilizado para alterar as configurações do visor e do outro veículo.

Telas instantâneas de advertência e de sugestão também estão disponíveis em situações específicas.

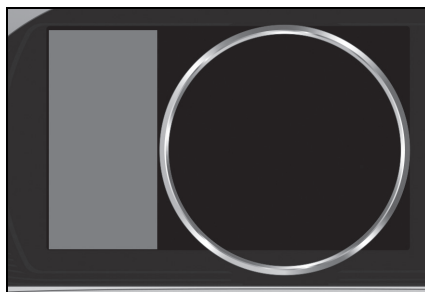

#### ■ Ícones do menu

Os ícones do menu serão disponibilizados ao pressionar < ou > dos interruptores de controle do medidor.

- Visor das informações de condução (→P.83)
- Visor vinculado ao sistema de navegação (→P.85)
- Visor vinculado ao sistema de áudio (→P.85)



Visor das informações de suporte à condução (→P.85)



Visor de mensagem de advertência (→P.373)



Tela de configurações (→P.85)

### ■ Tela de cristal líquido

Pequenas manchas ou manchas de luz podem aparecer na tela. Este fenômeno é característico em telas de cristal líquido, e não há problemas em continuar o uso da tela.



### ATENÇÃO

#### ■ Cuidados a serem tomados durante a condução

- Ao operar o computador de bordo colorido durante a condução, preste muita atenção na segurança da área ao redor do veículo.
- Não olhe continuamente para o computador de bordo colorido enquanto dirige, pois você pode falhar em ver pedestres, objetos na estrada etc. à frente do veículo.

#### ■ Computador de bordo em baixas temperaturas

→P.81

### Alterar a tela dos medidores

O computador de bordo colorido é acionado usando os interruptores de controle dos instrumentos.

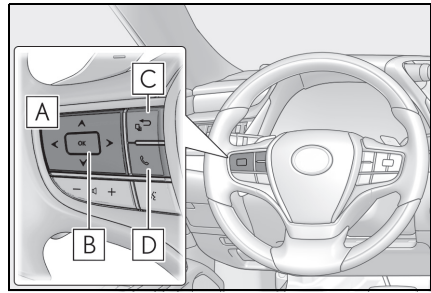

**A** < / > : Selecione os ícones de menu

▲ / ▼ : Altera o conteúdo exibido, desliza a tela para cima e para baixo e move o cursor para cima e para baixo

**B** Pressionar: Entrar/ Definir  
Pressione e segure: Restaurar

**C** Voltar para a tela anterior

**D** Visor de ligações feitas/recebidas e histórico

Ligado ao sistema de viva-voz, exibe a chamada feita ou recebida. Para saber mais detalhes sobre o sistema de viva-voz, consulte o "Manual do Proprietário do Sistema de Navegação e Multimídia" ou "Manual do Proprietário da Multimídia".

### Conteúdo das informações de condução

#### ■ Itens apresentados

Pressione < ou > dos interruptores de controle dos medidores e depois pressione ⓘ. Em seguida, pressione ▲ ou ▼ para exibir os seguintes itens:

- Informações de condução 1

- Informações de condução 2
- Monitor de energia(→, P.92)
- Pressão do pneu (→P.343)
- Monitor desligado
- **Info de condução 1/Info de condução 2**

Exibe as informações de condução conforme as seguintes:

Utilize os valores exibidos apenas como referência.

- **Informações de condução 1**
  - Consumo de combustível atual
  - Consumo médio de combustível (após reinicializar)
- **Informações de condução 2**
  - Distância (faixa de condução)
  - Velocidade média do veículo (após zerar)

Itens exibidos (listados abaixo) podem ser alterados por meio do  (→P.85)

- **Consumo de combustível atual**
- **Consumo médio de combustível**

Após reinicialização: Exibe o consumo médio de combustível ao reinicializar o visor<sup>\*1</sup>

Após a partida: Exibe o consumo médio de combustível ao acionar o sistema híbrido

Após o abastecimento: Exibe o consumo médio de combustível após o abastecimento

- **Velocidade média do veículo**

Após reinicialização: Exibe a velocidade média do veículo que o visor foi reinicializado<sup>\*1</sup>

Após a partida: Exibe a velocidade média do veículo após o acionamento do sistema híbrido

- **Tempo decorrido**

Após reinicialização: Exibe o tempo decorrido desde que o visor foi reinicializado<sup>\*1</sup>

Após a partida: Exibe o tempo decorrido após o acionamento do sistema híbrido

- **Distância**

Faixa de condução: Exibe a faixa de condução com o combustível restante<sup>\*2,3</sup>

Após a partida: Exibe a distância dirigida após o acionamento do sistema híbrido

- **Outro**

Vazio: Sem itens

<sup>\*1</sup>: Para reinicializar, exiba o item desejado e pressione e mantenha pressionado "OK" nos interruptores de controle do medidor.

<sup>\*2</sup>: Esta distância é calculada conforme o consumo médio de combustível. Como resultado, a distância que pode ser dirigida poderá diferir do valor apresentado.

<sup>\*3</sup>: Quando somente uma pequena quantidade de combustível for adicionada ao reservatório, o display poderá não ser atualizado.

Após o reabastecimento, desligue o botão de partida. Caso o veículo seja reabastecido sem desligar o botão de partida, o visor pode não ser atualizado.

## Visor vinculado ao sistema de navegação

Selecione para exibir as informações ligadas ao sistema de navegação que estão descritas abaixo.

- Orientação de rota para o destino
- Tela da bússola (tela de projeção no para-brisa)

### ■ Orientação de rotas para o visor de destino

Se a orientação de rotas para o visor de destino for disponibilizada no head-up display no para-brisa, ela não será exibida no computador de bordo colorido. (→P.89)

## Visor vinculado ao sistema de áudio

Selecione para permitir a seleção de uma fonte de áudio ou trilha nos medidores, usando os interruptores de controle do medidor.

## Visor das informações de suporte à condução

Selecione para exibir a condição operacional dos seguintes sistemas:

- Alerta de Desvio da Faixa (LDA) (→P.183)
- Controle de Velocidade Adaptativo (ACC) (→P.191)

## Tela de configurações

### ■ Configurações de exibição do medidor que podem ser alteradas

#### ● Idioma

Selecione para alterar o idioma exibido.

#### ● Unidades

Selecione para alterar as unidades de medida exibidas.

#### ● Visor do velocímetro

Selecione para configurar o visor do velocímetro para digital ou analógico.

#### ● Info de condução 1/Info de condução 2

Selecione para escolher até 2 itens (→P.84) que serão exibidos em cada tela de Informações de condução (tela de Informações de condução 1 e tela Informações de condução 2), respectivamente.

#### ● Relógio

Selecione para alternar entre os formatos de exibição de 12 horas e de 24 horas.

#### ● Tela instantânea

Selecione para habilitar/desabilitar algumas telas instantâneas para cada sistema relevante.

#### ● Cor acentuada

Selecione para alterar as cores acentuadas na tela, tais como a cor do cursor.

#### ● Configuração do tacômetro

Selecione para configurar a tela do Indicador do Sistema Híbrido ou o tacômetro de cada modo de condução.

#### ● Indicador EV

Selecione para habilitar/desabilitar o indicador EV.

### ● Configurações de fábrica

Selecione para reinicializar a configuração de tela dos medidores para a configuração padrão.

### ■ Funções e configurações do veículo que podem ser alteradas

→P.412

#### ■ Suspensão da tela de configurações

- Algumas configurações não podem ser alteradas enquanto dirige. Ao alterar as configurações, estacione o veículo em um local seguro.
- Se uma mensagem de advertência for exibida, a operação da tela de configurações será suspensa.

#### ATENÇÃO

##### ■ Cuidados durante a configuração das telas

Certifique-se de que o veículo esteja estacionado em um local com ventilação adequada, uma vez que é necessário que o sistema híbrido esteja em funcionamento durante a configuração do visor. Em um local fechado, como em uma garagem, poderá haver acúmulo e entrada de gases no veículo incluindo o monóxido de carbono (CO), que é nocivo à saúde. Isso pode ser fatal ou resultar em riscos graves à saúde.

#### NOTA

##### ■ Durante a configuração das telas

Para evitar a descarga da bateria de 12 volts, certifique-se de que o sistema híbrido esteja funcionando durante a personalização dos dispositivos do visor.

### Função de sugestão

Exibe sugestões para o motorista nas situações a seguir. Para selecionar

uma resposta para uma sugestão exibida, use os interruptores de controle dos medidores.

#### ■ Sugestão para desligar os faróis

Se os faróis forem deixados ligados por um determinado período de tempo com o interruptor do farol no

modo AUTO após o botão de partida ter sido desligado, uma mensagem de sugestão será exibida perguntando se você deseja desligar os faróis.

Para desligar os faróis, selecione "Sim".

Se uma porta dianteira for aberta após o botão de partida ter sido desligado, essa mensagem de sugestão não será exibida.

#### ■ Sugestão para fechar os vidros elétricos (vinculada à operação do limpador do para-brisa)

Se os limpadores do para-brisa forem operados com um vidro elétrico aberto, uma mensagem de sugestão será exibida perguntando se você deseja fechar os vidros elétricos.

Para fechar todos os vidros elétricos, selecione "Sim".

#### ■ Personalização

Algumas funções podem ser personalizadas. (→P.412)



## Head-up display (HUD)

O head-up display projeta uma variedade de informações relacionadas à condução e condição de funcionamento dos sistemas de suporte à condução no para-brisa.

### Componentes do sistema

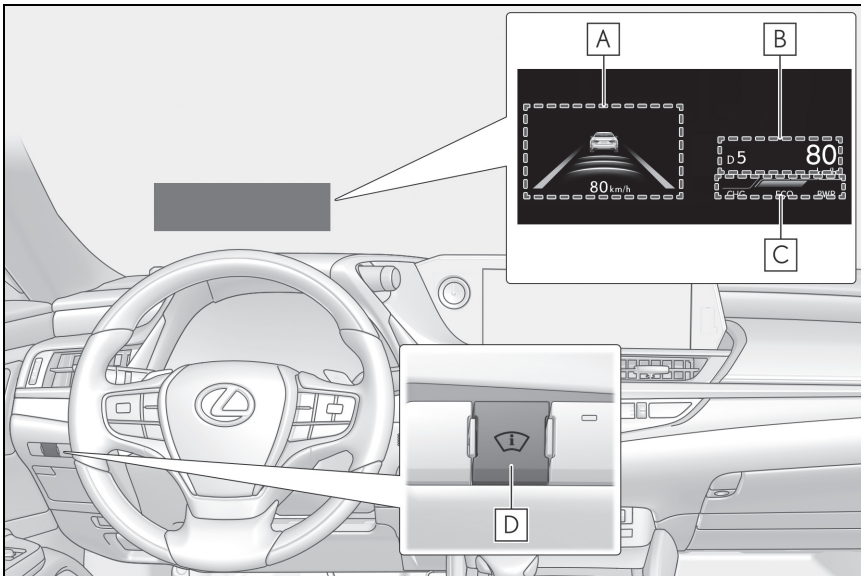

As ilustrações utilizadas nesse texto servem como exemplos e podem diferir da imagem que é realmente exibida no head-up display.

- A** Área do display do sistema de suporte à condução (→P.90)  
 Área de display conectados ao sistema de navegação (não equipado)

Exibe os itens seguintes que são vinculados ao sistema de navegação:

- Orientação de rota para o destino
- Nome da rua
- Bússola (Tela de projeção no para-brisa)

- B** Área de exibição das informações de condução

Exibe os seguintes itens:

- Velocímetro
- Posição da alavanca de mudança de marchas e faixa de marcha (→P.149)

- C** Indicador do Sistema Híbrido/Área de exibição do tacômetro (→P.91)

## D Interruptor do head-up display

### ■ O head-up display funcionará quando

O botão de partida estiver no modo ON (LIGADO).

### ■ Ao usar o head-up display

O head-up display pode parecer escuro ou difícil de se ver através de óculos de sol, principalmente de óculos de sol polarizados. Ajuste o brilho do head-up display ou remova os óculos de sol.

### ■ Exibição do nome da rua

Apenas nomes de rua que foram incluídos nos dados do mapa serão exibidos.

## ⚠ ATENÇÃO

### ■ Ao usar o head-up display

- Confirme que a posição e o brilho da imagem do head-up display não interferem na condução segura. O ajuste incorreto da posição ou do brilho da imagem pode obstruir a visão do motorista e levar a um acidente, resultando em ferimentos graves ou fatais.
- Não fixe o olhar continuamente no head-up display durante a condução, pois isso pode impedir que pedestres, objetos na rua etc. que estão à frente do veículo, sejam notados.

## ⚠ NOTA

### ■ Projetor do head-up display

- Não coloque bebidas perto do head-up display. Se o projetor ficar úmido, isso pode resultar em falhas no funcionamento elétrico.

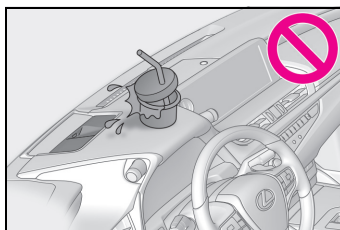

- Não coloque nada, nem mesmo adesivos, no projetor do head-up display. Fazer isso pode interromper as indicações do head-up display.
- Não toque o interior do projetor do head-up display nem introduza extremidades afiadas ou semelhantes no projetor. Fazer isso pode causar falhas mecânicas.

## Uso do head-up display

### ■ Habilitar/Desabilitar o head-up display

Pressione o interruptor do head-up display.

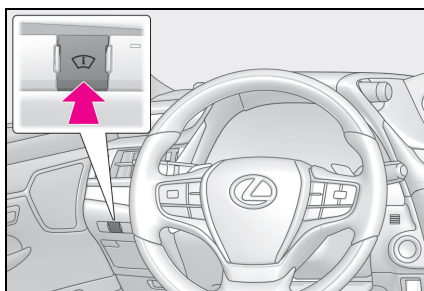

## ■ Alteração das configurações do head-up display

As seguintes configurações podem ser alteradas em  do computador de bordo colorido. (→P.412)

### ● Posição vertical e brilho do head-up display

Selecione para ajustar a posição vertical e brilho do head-up display.

### ● Indicador do Sistema Híbrido/tacômetro

Selecione para exibir o Indicador do Sistema Híbrido, o tacômetro ou nenhum conteúdo.

### ● Ícones da tela e do menu

Selecione para habilitar/desabilitar os seguintes itens:

- Orientação de rotas para destino/nome da rua
- Visor de sistema do suporte à condução\*
- Bússola (head-up display)
- Condição da operação do sistema de áudio

\*: Certifique-se de habilitar essa exibição quando utilizar os sistemas de suporte à condução

### ● Ângulo do visor

Selecione para ajustar o ângulo do head-up display.

## ■ Habilitar/Desabilitar o head-up display

Se o head-up display for desabilitado, ele permanecerá assim se o botão de partida for desligado e, em seguida, retornado para o modo ON (LIGADO).

## ■ Brilho do head-up display

O brilho do head-up display pode ser ajustado em  no computador de bordo colorido. Além disso, ele é ajustado automaticamente de acordo com a iluminação ambiente.

## ■ Ajuste automático da posição do head-up display

Se a posição da tela for gravada na memória, o head-up display será automaticamente ajustado à posição desejada. (→P.119)

## ■ Quando a bateria de 12 volts estiver desconectada

As configurações personalizadas do head-up display serão reinicializadas.



## ATENÇÃO

### ■ Cuidado ao alterar as configurações do head-up display

Certifique-se de que o veículo esteja estacionado em um local com ventilação adequada, uma vez que é necessário que o sistema híbrido esteja em funcionamento durante as alterações nas configurações do head-up display. Em um local fechado, como em uma garagem, poderá haver acúmulo e entrada de gases no veículo incluindo o monóxido de carbono (CO), que é nocivo à saúde. Isso pode ser fatal ou resultar em riscos graves à saúde.



## NOTA

### ■ Ao carregar as configurações do head-up display

Para evitar a descarga da bateria de 12 volts, certifique-se de que o sistema híbrido esteja funcionando durante a troca das configurações do head-up display.

## Área de exibição do sistema de suporte de condução

Exibe a condição operacional dos seguintes sistemas:

- Alerta de Desvio da Faixa (LDA) (→P.183)
- Controle de Velocidade Adaptativo (ACC) (→P.191)

Detalhes do conteúdo exibidos no head-up display podem diferir dos exibidos no computador de bordo colorido. Para mais informações, consulte a explicação de cada sistema.

## Tela instantânea

As telas instantâneas dos seguintes sistemas serão disponibilizadas quando necessário.

### ■ Sistemas de suporte à condução

Exibe uma mensagem de advertência/sugestão/orientação ou o estado de funcionamento de um sistema relevante.

- Sistema de Segurança Pré-colisão (PCS) (→P.176)
- Sensor do sistema Lexus de auxílio de estacionamento (→P.211)
- Sistema de sobreposição do Freio (→P.137)
- Controle de Tração (→P.137)

Detalhes do conteúdo exibidos no head-up display podem diferir dos exibidos no computador de bordo colorido. Para mais informações, consulte a explicação de cada sistema.

### ■ Ícones

Esses ícones estão vinculados ao computador de bordo colorido

#### Ícone de advertência principal

Exibida quando uma mensagem de advertência aparecer no computador de bordo colorido. (→P.373)

#### Ícone de informações

Exibido quando uma tela instantânea de sugestão (→P.86) ou de orientação for apresentada no computador de bordo colorido.

### ■ Mensagem de advertência

Algumas mensagens de advertência são exibidas quando necessário, de acordo com condições específicas.

Detalhes do conteúdo exibidos no head-up display podem diferir dos exibidos no computador de bordo colorido.

### ■ Condição da operação do sistema de áudio

Exibido quando um interruptor de controle remoto do áudio no volante de direção é acionado.

### ■ Condição do sistema viva-voz

Exibido quando o sistema viva-voz for operado.

### ■ Quando uma tela instantânea for exibida

Quando uma tela instantânea for exibida, a exibição atual poderá não ser mais apresentada. Nesse caso, a exibição retornará após a tela instantânea desaparecer.

## Indicador do Sistema Híbrido/Área de exibição do tacômetro

### ■ Indicador do sistema híbrido

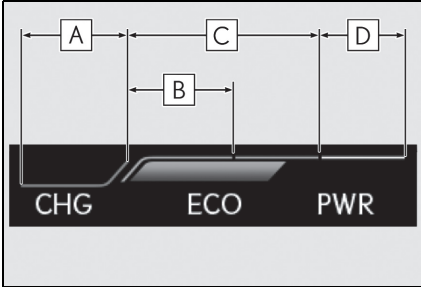

- A** Área de carga
- B** Área Híbrida Eco
- C** Área Eco
- D** Área de potência

O conteúdo exibido é o mesmo que aquele apresentado no medidor (Indicador do Sistema Híbrido). Para mais detalhes, consulte P.80

### ■ Tacômetro

Apresenta a rotação do motor em rotações por minuto.

## Tela de consumo/monitoramento de energia

É possível visualizar o status do seu sistema híbrido e as informações de consumo de combustível no computador de bordo colorido e no Visor Central.

A tela de monitoramento ou consumo de energia pode ser exibida no visor lateral.

## Componentes do sistema

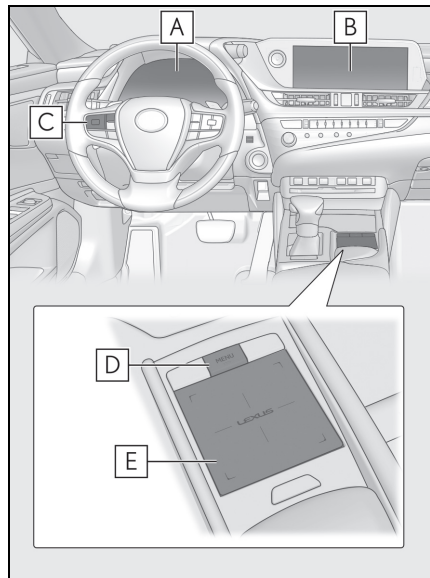

- A** Computador de bordo colorido
- B** Visor Central
- C** Interruptores de controle do medidor
- D** Tecla "MENU"
- E** Touchpad





## Monitor de energia

### ► Visor Central

Pressione o botão "MENU" no Touch Remoto e, em seguida, selecione  na tela do menu.

Se a tela "Info. sobre viagem" ou "Histórico" for exibida, selecione "Energia".

### ► Computador de bordo

Pressione  ou  do conjunto de interruptores de controle dos medidores e selecione , depois pressione  ou  para selecionar o monitor de energia.

Quando o veículo for movido a motor elétrico (motor de tração)

Visor Central

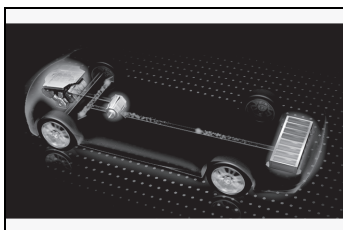

Computador de bordo colorido

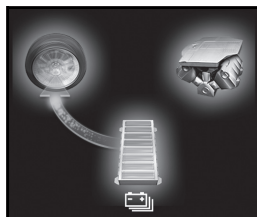

Quando o veículo for movido a motor elétrico e a combustão (motor de tração)

Visor Central

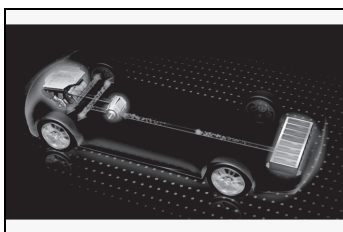

Computador de bordo colorido

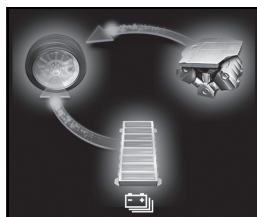

Quando o veículo for movido por motor a combustão

Visor Central

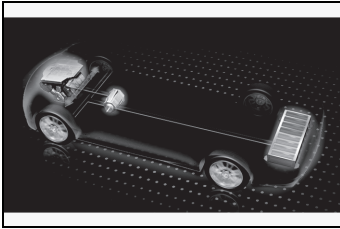

Computador de bordo colorido

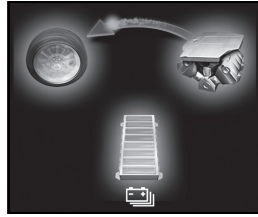

Quando o veículo estiver carregando a bateria híbrida (bateria de tração)

Visor Central

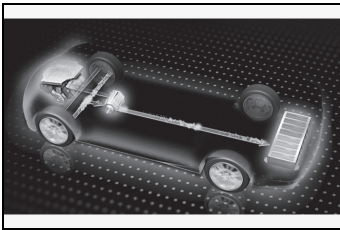

Computador de bordo colorido

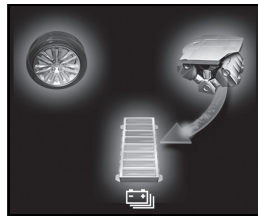
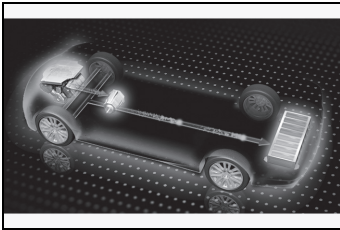

Quando não houver fluxo de energia

Visor Central

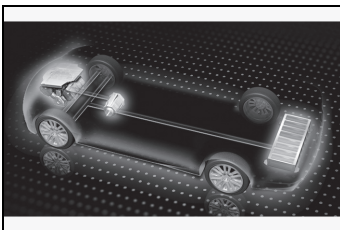

Computador de bordo colorido

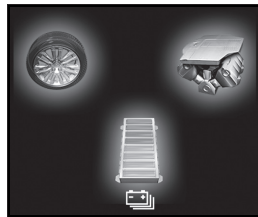

Essas imagens são apenas um exemplo, e podem variar ligeiramente das condições reais.

## ■ Especificação da bateria híbrida (bateria de tração)

### ▶ Visor Central

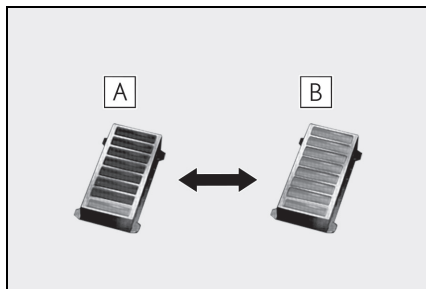

**A** Baixo

**B** Alto

Essas imagens são apenas um exemplo, e podem variar ligeiramente das condições reais.

### ▶ Computador de bordo

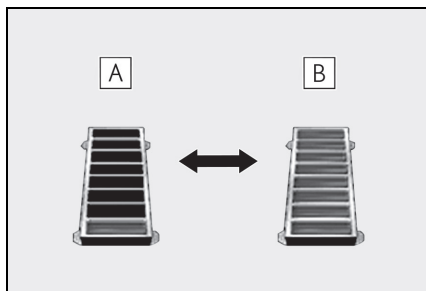

**A** Baixo

**B** Alto

Essas imagens são apenas um exemplo, e podem variar ligeiramente das condições reais.

## Consumo

Pressione o botão "MENU" no Touch Remoto, depois selecione **i** na tela menu e, em seguida, selecione "Infor-

mações sobre viagem" ou "Histórico".

## ■ Informações sobre viagem

Se uma tela diferente de "Informações sobre viagem" for exibida, selecione "Informações sobre viagem".

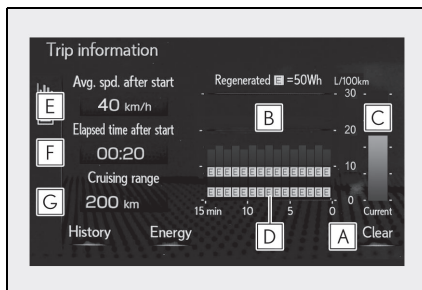

**A** Zerar os dados de consumo

**B** Consumo de combustível nos últimos 15 minutos

**C** Consumo atual de combustível

**D** Energia regenerada nos últimos 15 minutos

Um símbolo indica 50 Wh. São exibidos até 5 símbolos.

**E** Velocidade média do veículo desde que o sistema híbrido foi acionado.

**F** Tempo decorrido desde que o sistema híbrido foi acionado.

**G** Autonomia

O consumo médio de combustível relativo aos 15 minutos anteriores é dividido por cor em médias anteriores e médias obtidas desde a última vez que o botão de partida foi posicionado no modo ON (LIGADO). Utilize o consumo médio de combustível apresentado como referência.

A imagem é apenas um exemplo e pode variar ligeiramente das condições reais.



## ■ Histórico

Se uma tela diferente de "Histórico" for exibida, selecione "Histórico".

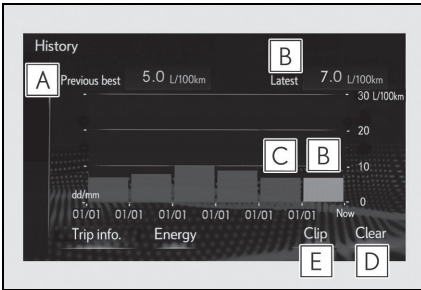

- A** Melhor consumo de combustível registrado
- B** Consumo de combustível mais recente
- C** Registro anterior do consumo de combustível
- D** Zerar os dados do histórico
- E** Atualizar os dados mais recentes do consumo de combustível

O histórico do consumo mais recente de combustível é dividido por cor em médias anteriores e o consumo médio de combustível desde a última atualização. Utilize o consumo médio de combustível apresentado como referência.

A imagem é apenas um exemplo e pode variar ligeiramente das condições reais.

## ■ Atualizar os dados do histórico

Atualize o consumo mais recente de combustível selecionando "Clip" para medir novamente o consumo de combustível atual.

## ■ Reinicializar os dados

Os dados de consumo de combustível podem ser excluídos ao se selecionar "Apagar".

## ■ Autonomia

Exibe a distância máxima estimada que pode ser percorrida com a quantidade de combustível restante.

Esta distância é calculada conforme o consumo médio de combustível. Como resultado, a distância que pode ser dirigida poderá diferir do valor apresentado.

## Uso do visor lateral

Exibe as informações do veículo no visor lateral (→P.245) e, em seguida, selecione ◀ ou ▶ para exibir a tela desejada.

## ■ Informações sobre viagem (tipo A)

Mostra o consumo médio de combustível e energia regenerada dos últimos 10 minutos, em intervalos de 1 minuto, assim como a autonomia.



A imagem é apenas um exemplo e pode variar ligeiramente das condições reais.

Utilize o consumo médio de combustível apresentado como referência.

### ■ Informações sobre viagem (tipo B)

Exibe a autonomia, o consumo de combustível mais recente e o tempo decorrido desde que o sistema híbrido foi acionado.

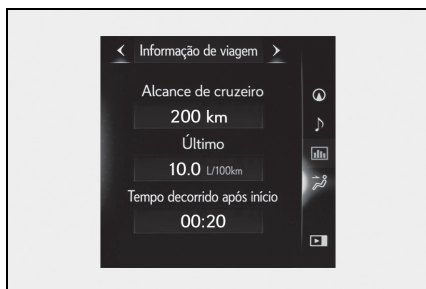

A imagem é apenas um exemplo e pode variar ligeiramente das condições reais.

Utilize o consumo médio de combustível apresentado como referência.

### ■ Histórico

Apresenta o consumo médio e o mais alto de combustível.



A imagem é apenas um exemplo e pode variar ligeiramente das condições reais.

Utilize o consumo médio de combustível apresentado como referência.

### ■ Monitor de energia

Exibe o funcionamento do sistema híbrido e o estado de recuperação de energia.

O conteúdo exibido é o mesmo do computador de bordo colorido. (→P.92)

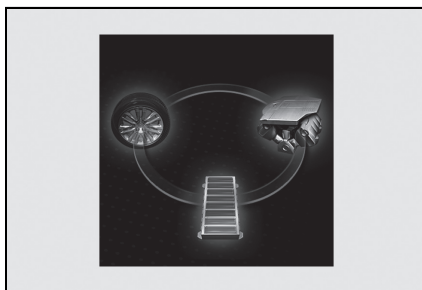

A imagem é apenas um exemplo e pode variar ligeiramente das condições reais.

<b>5-1. Informações sobre a chave</b>	
Chaves .....	98
<b>5-2. Abertura, fechamento e trava- mento das portas e do porta- malas</b>	
Portas.....	101
Porta-malas.....	106
Smart Entry & Start.....	113
<b>5-3. Ajuste dos bancos</b>	
Bancos dianteiros .....	118
Memória da posição de condu- ção .....	119
Apoios de cabeça.....	123
<b>5-4. Ajuste o volante de direção e os espelhos</b>	
Volante.....	124
Espelho retrovisor interno .....	125
Espelhos retrovisores externos .....	126
<b>5-5. Abertura e fechamento dos vidros e do teto solar</b>	
Vidros elétricos .....	128
Teto solar.....	131

## Chaves

### Tipos de chave

As chaves a seguir são fornecidas com o veículo.

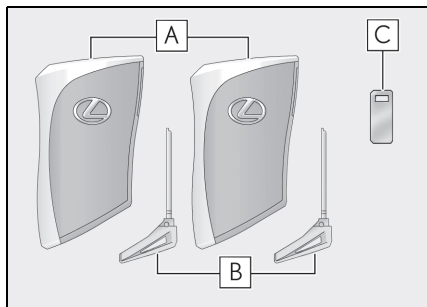

#### **A** Chaves inteligentes (Smartkey)

- Operação da Smart Entry & Start (→P.113)
- Operação da função de controle remoto (→P.99)

#### **B** Chaves mecânicas

#### **C** Placa de número da chave

#### ■ Quando estiver em uma aeronave

Quando a Smartkey for levada para o interior de uma aeronave, certifique-se de não pressionar qualquer dos interruptores da Smartkey enquanto estiver na cabine da aeronave. Se a Smartkey estiver na sua bolsa, etc. certifique-se de que os interruptores também não sejam pressionados acidentalmente. Se um interruptor for pressionado, a Smartkey emitirá ondas de rádio que poderão causar interferência na operação da aeronave.

#### ■ Bateria da Smartkey descarregada

- A vida útil da bateria é de 1 a 2 anos.
- Se o nível de bateria ficar baixo, um alarme irá soar na cabine ao parar o sistema híbrido.
- O modo de economia de bateria pode

reduzir o consumo de energia das smart keys eletrônicas que não forem usadas por longos períodos de tempo. (→P.115)

- Como as Smartkeys sempre recebem ondas de rádio, a bateria ficará descarregada mesmo se a Smartkey não for utilizada. Os sintomas abaixo indicam que a bateria da Smartkey pode estar descarregada. Substitua a bateria quando necessário. (→P.350)
- O Smart Entry & Start ou o controle remoto não funciona.
- A área de detecção torna-se menor.
- O indicador de LED na superfície da chave não acende.

Você pode substituir a bateria sozinho (→P.350). Contudo, como há risco de dano à Smartkey, recomendamos que a substituição seja realizada pela Concessionária Autorizada Lexus.

- Para evitar deterioração grave, não mantenha a Smartkey no raio de 1 m dos aparelhos elétricos abaixo que produzem um campo magnético:
  - TVs
  - Computadores
  - Telefones celulares, telefones sem fio e carregadores de bateria
  - Carregadores de telefones celulares ou telefones sem fio
  - Luminárias de mesa
  - Fogão por indução

#### ■ Substituição da bateria

→P.350

#### ■ Confirmação do número de chaves registradas

É possível confirmar o número de chaves já registradas para o veículo. Consulte a Concessionária Autorizada Lexus para obter detalhes.

#### ■ Se a mensagem "A New Key has been Registered Contact Your Dealer for Details" (Nova Chave Registrada. Entre Em Contato Com Uma Concessionária Autorizada Lexus) for exibida no computador de bordo colorido

Essa mensagem será exibida cada vez que a porta do motorista for aberta, quando as portas forem destravadas por fora por

aproximadamente 10 dias após a Smartkey ter sido registrada.

Se essa mensagem for exibida, mas a nova Smartkey ainda não tiver sido registrada, consulte uma Concessionária Autorizada Lexus para verificar se uma Smartkey desconhecida (outras que não sejam essas que já possui) já foi registrada.

### ! NOTA

#### ■ Para evitar danos à chave

- Não deixe as chaves caírem, nem as submeta a impactos fortes ou dobre-as.
- Não exponha as chaves a altas temperaturas durante um longo período.
- Não molhe ou lave as chaves em um lavador ultrassônico etc.
- Não fixe materiais metálicos ou imantados às chaves, nem as posicione próximo destes materiais.
- Não desmonte as chaves.
- Não cole adesivos ou qualquer outro material na superfície da Smartkey.
- Não coloque as chaves perto de objetos que produzam campos magnéticos, como TVs, sistemas de áudio e fogões de indução.
- Não coloque as chaves próximas de dispositivos elétricos de tratamento médico como dispositivos de terapia de baixa frequência ou dispositivos de terapia por microondas, e não receba atendimento médico enquanto está portando as chaves.

### ! NOTA

#### ■ Levar a Smartkey com você

Mantenha a Smartkey a, pelo menos, 10 cm de distância de aparelhos elétricos que estejam ligados. As ondas de rádio emitidas por aparelhos elétricos no raio de 10 cm da Smartkey podem interferir com a chave, fazendo com que ela não funcione corretamente.

#### ■ Em caso de falha da Smart Entry & Start ou outros problemas relacionados à chave

→P.386

#### ■ Ao perder a Smartkey do veículo

→P.385

## Função de controle remoto

As Smartkeys são equipadas com o seguinte controle remoto:

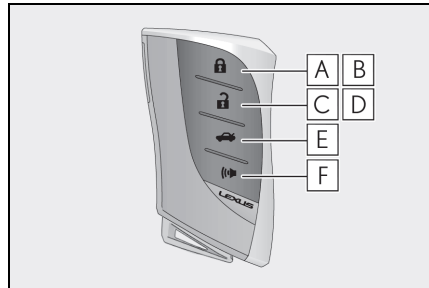

- A** Trava as portas (→P.101)
- B** Fecha os vidros e o teto solar\* (→P.101)
- C** Destrava as portas (→P.101)
- D** Abre os vidros e o teto solar\* (→P.101)
- E** Abre o porta-malas (→P.109)
- F** Soa o alarme

\*: Essas configurações devem ser personalizadas em uma Concessionária Autorizada Lexus.

### ■ Modo pânico do sistema antifurto

Ao pressionar  durante mais de um segundo, um alarme soará intermitentemente e as luzes do veículo piscarão para dissuadir qualquer pessoa de invadir ou danificar o veículo.

Para interromper o alarme, pressione qualquer botão da Smartkey.

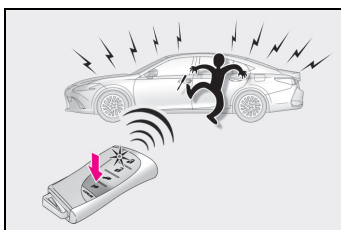

### Uso da chave mecânica

Para retirar a chave mecânica, pressione o interruptor de destravamento e retire a chave.

A chave mecânica só pode ser inserida em uma direção, pois só tem ranhuras em um de seus lados. Se não for possível inserir a chave no cilindro de travamento, vire-a e tente inseri-la novamente.

Após usar a chave mecânica, acondicione-a na Smartkey. Mantenha a chave mecânica junto com a Smartkey. Se a bateria da Smartkey descarregar ou a função de entrada não funcionar corretamente, você precisará da chave mecânica. (→P.386)

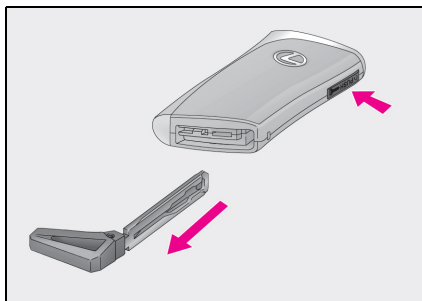

### ■ Quando for necessário deixar a chave do veículo com um manobrista

Desligue o interruptor principal do dispositivo de abertura do porta-malas (→P.113) e feche o porta-luvas (→P.263) e a porta do descanso de braço (→P.273), conforme exigido pelas circunstâncias.

Remova a chave mecânica para seu uso e entregue ao atendente somente a Smartkey.

■ Se você perder as chaves mecânicas  
→P.385

## Portas

### Destruar e travar as portas pelo lado de fora

#### ■ Smart Entry & Start

Esteja em posse da Smartkey para habilitar essa função.

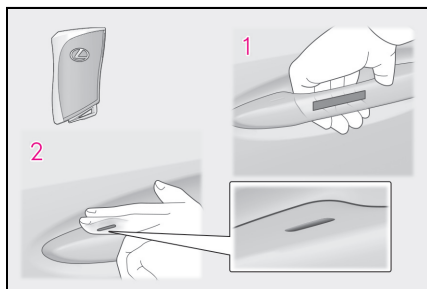

- 1 Segure a maçaneta da porta para destravar as portas.

Segure a maçaneta da porta do motorista para destravar a porta. Segurar a maçaneta da porta do motorista por aproximadamente 2 segundos destrava todas as portas. Segure a maçaneta de qualquer porta do passageiro para destravar todas as portas.\*

Certifique-se de tocar no sensor localizado atrás da maçaneta.

As portas não poderão ser destravadas durante 3 segundos após serem travadas.

\*: As configurações de destravamento podem ser alteradas.

- 2 Toque no sensor de travamento (o recesso na parte superior da maçaneta da porta) para travar todas as portas.

Verifique se a porta está firmemente travada.

#### ■ Bateria do controle remoto

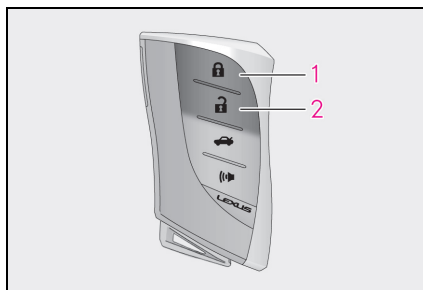

- 1 Trava todas as portas

Verifique se a porta está firmemente travada.

Pressione e segure para fechar os vidros e o teto solar.\*

- 2 Destruva todas as portas

Pressionar o botão destrava a porta do motorista. Ao pressionar o botão novamente nos próximos 5 segundos, as outras portas serão destravadas.

Pressione e segure para fechar os vidros e o teto solar.\*

\*: Essas configurações devem ser personalizadas em uma Concessionária Autorizada Lexus.

#### ■ Mudança da função de destravamento das portas



É possível definir quais das portas a função de abertura remoto irá abrir utilizando o controle remoto.

- 1 Desligue o botão de partida.
- 2 Cancele o sensor de presença e o sensor de inclinação do sistema de alarme para evitar o disparo não intencional do alarme durante a mudança das configurações. (→P.71)
- 3 Quando a luz indicadora na superfície da chave não estiver acesa, pressione e segure , ou durante, aproximadamente, 5 segun-

dos, enquanto pressiona e segura



A configuração muda a cada vez que esta operação é realizada, conforme está descrito abaixo. (Ao mudar a configuração continuamente, solte os botões, aguarde no mínimo 5 segundos e repita a etapa 3).

Computador de bordo/Som do bipe	Função de destravamento
 <p>Parte Externa: Soa 3 vezes</p> <p>Parte Interna: Soa uma vez</p>	<p>Segurar a maçaneta da porta do motorista destrava somente a porta do motorista.</p> <p>Segurar a maçaneta da porta do passageiro destrava todas as portas.</p>
 <p>Parte Externa: Soa duas vezes</p> <p>Parte Interna: Soa uma vez</p>	<p>Segurar uma maçaneta da porta destrava todas as portas.</p>

Para evitar o acionamento não intencional do alarme, destrave as portas utilizando o controle remoto e abra e feche as portas uma vez depois que as configurações forem alteradas. (Se uma porta não for aberta dentro de 30 segundos depois que

 for pressionado, as portas irão ser travadas novamente e o alarme será acionado automaticamente).

No caso do alarme ser disparado, pare-o imediatamente. (→P.70)

#### ■ Sistema de destravamento da porta após detecção de impacto

Se o veículo for submetido a forte impacto, todas as portas serão destravadas. Entretanto, conforme a força do impacto ou o tipo de acidente, o sistema pode não fun-

cionar.

#### ■ Sinais de operação

Os sinalizadores de emergência piscarão para indicar que as portas foram travadas/destravadas. (Travadas: uma vez; Destravado: duas vezes)

Um alarme soa para indicar se as portas foram travadas/destravadas. (Travadas: uma vez; Destravadas: duas vezes)

Um alarme soa para indicar que os vidros e o teto solar estão em funcionamento.

#### ■ Dispositivo de segurança

Se uma porta não for aberta no período de aproximadamente 30 segundos após o destravamento do veículo, o dispositivo de segurança irá travar o veículo automaticamente novamente.

#### ■ Quando a porta não puder ser travada pelo sensor de travamento na parte superior da maçaneta da porta

Quando não for possível travar as portas mesmo ao tocar o sensor de travamento na superfície da maçaneta da porta com o dedo, toque o sensor de travamento com a palma da mão.

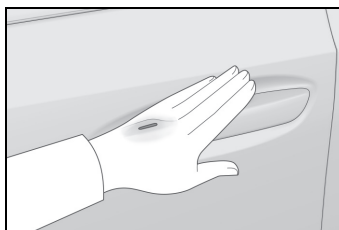

#### ■ Alarme de advertência de porta aberta

Se houver uma tentativa de travamento das portas quando uma porta não estiver completamente fechada, um alarme irá soar continuamente por 5 segundos. Feche totalmente a porta para cessar o alarme e trave o veículo novamente.

#### ■ Ativar o alarme

Travar as portas acionará o sistema de alarme. (→P.70)



### ■ Condições que afetam a operação da Smart Entry & Start ou o controle remoto

→P.115

### ■ Se o Smart Entry & Start ou o controle remoto não funcionar corretamente

Use a chave mecânica para travar e destravar as portas. (→P.386)

Substitua a bateria da chave por uma nova se ela estiver descarregada. (→P.350)

### ■ Se a bateria de 12 volts estiver desconectada

As portas não podem ser travadas e destravadas usando o Smart Entry & Start ou o controle remoto. Trave/destrave as portas utilizando a chave mecânica. (→P.386)

### ■ Personalização

Os ajustes (por exemplo, função de destravamento com a chave) podem ser alterados.

(Dispositivos que podem ser personalizados: →P.412)

## ⚠️ ATENÇÃO

### ■ Para evitar acidentes

Observe as precauções abaixo enquanto dirige o veículo.

A negligência poderá resultar em abertura da porta e o lançamento de um ocupante para fora do veículo, com ferimentos graves ou fatais.

- Certifique-se de que todas as portas estejam devidamente fechadas e travadas.
- Não puxe a maçaneta interna da porta enquanto dirige.  
Seja especialmente cuidadoso quanto à porta do motorista, uma vez que ela pode ser aberta ao puxar a maçaneta interna, mesmo que o botão de travamento interno esteja na posição de travamento.
- Ative as travas de proteção para criança nas portas traseiras quando houver crianças sentadas nos bancos traseiros.

## ⚠️ ATENÇÃO

### ■ Ao abrir ou fechar uma porta

Verifique os arredores do veículo para averiguar coisas como se o veículo está em uma inclinação, se há espaço suficiente para abrir uma porta ou se está ventando fortemente. Ao abrir ou fechar a porta, segure firmemente a maçaneta para se preparar para qualquer movimento imprevisto.

### ■ Quando usar o controle remoto e acionar os vidros elétricos ou o teto solar

Acione o vidro elétrico ou o teto solar após certificar-se de que não há possibilidade alguma de que as partes do corpo de qualquer passageiro fiquem presas no vidro ou no teto solar. Além disso, não permita que crianças acionem o controle remoto. É possível que crianças e outros passageiros fiquem presos no vidro elétrico ou no teto solar.

## Destruar e travar as portas pelo lado de dentro

### ■ Interruptores de travamento da porta (para travar/destravar)

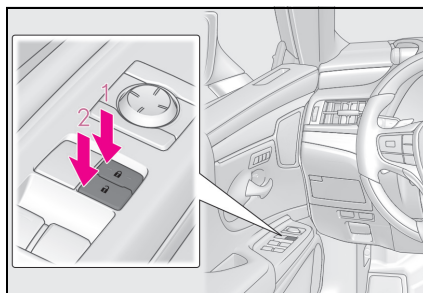

- 1 Trava todas as portas
- 2 Destrua todas as portas

### ■ Botões de travamento internos (para travar)

Pressione o botão de travamento

interno para travar a porta.

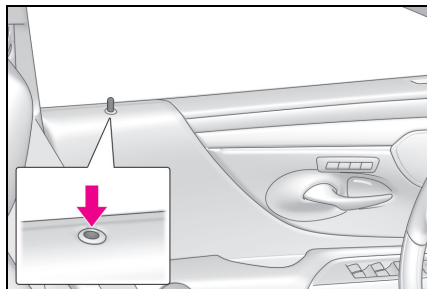

### ■ Maçanetas internas da porta (des-travar)

#### ► Tipo A

Para as portas dianteiras: Puxe a maçaneta para destravar e abrir a porta. Quando a porta for destravada, o botão de travamento interno saltará.

Para as portas traseiras: Puxe a maçaneta para destravar a porta. Puxe a maçaneta uma segunda vez para abrir a porta. Quando a porta for destravada, o botão de travamento interno saltará.

#### ► Tipo B

Para a porta do motorista: Puxe a maçaneta para destravar e abrir a porta. Quando a porta for destravada, o botão de travamento interno saltará.

Para as portas do passageiro: Puxe a maçaneta para destravar a porta. Puxe a maçaneta uma segunda vez para abrir a porta. Quando a porta for destravada, o botão de travamento interno saltará.

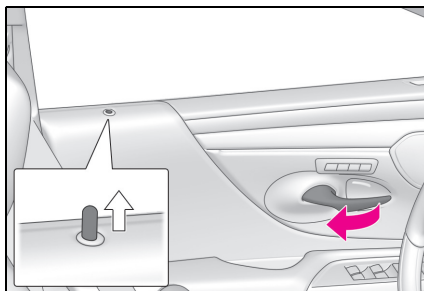

### ■ Travamento das portas dianteiras pelo lado de fora sem uma chave

- 1 Pressione o botão de travamento interno.
- 2 Feche a porta puxando-a pela maçaneta.

A porta não poderá ser travada se o botão de partida estiver posicionado no modo ACC (ACESSÓRIOS) ou ON (LIGADO), ou se a Smartkey estiver no interior do veículo.

Contudo, a chave poderá não ser detectada corretamente e, conseqüentemente, a porta poderá travar.

### ■ Alarme de advertência de porta aberta

O capô, uma ou todas as portas, ou o porta-malas não estão fechados totalmente. Se o veículo atingir a velocidade de 5 km/h, o indicador de advertência principal pisca e o alarme soa para indicar que a(s) porta(s) não está(ão) totalmente fechada(s). Certifique-se de fechar o capô, todas as portas e o porta-malas.

### ■ Personalização

O tempo decorrido antes do indicador de trava da porta desligar pode ser alterado. (Dispositivos que podem ser personalizados: →P.412)

### Trava de proteção para crianças nas portas traseiras

A porta não poderá ser aberta por dentro do veículo quando a trava estiver ativada.

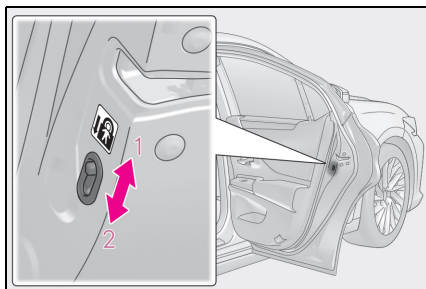

- 1** Destruvar  
**2** Travar

Estas travas poderão ser ativadas para impedir que as crianças abram as portas traseiras. Pressione cada interruptor da tampa traseira para travar ambas as portas traseiras.

### Sistemas de travamento e destravamento automático da porta

As funções a seguir podem ser utilizadas ou canceladas:

Para instruções de personalização, consulte P.412.

Função	Operação
Função de travamento da porta vinculada à velocidade	Todas as portas são travadas automaticamente quando a velocidade do veículo é de, aproximadamente, 20 km/h ou mais.
Função de travamento da porta vinculada à posição da alavanca de mudança de marchas	Todas as portas são travadas automaticamente quando a alavanca de mudança de marchas estiver em uma posição que não seja P.

Função	Operação
Função de destravamento da porta vinculada à alavanca de mudança de marchas	Todas as portas são destravadas automaticamente quando a alavanca de mudança de marchas estiver na posição P.
Função de destravamento das portas vinculada à porta do motorista	Todas as portas são automaticamente destravadas quando a porta do motorista for aberta por aproximadamente 45 segundos após o desligamento do botão de partida.

## Porta-malas

O porta-malas pode ser aberto utilizando o interruptor do dispositivo de abertura do porta-malas, função de entrada ou controle remoto.

O porta-malas pode ser fechado utilizando o dispositivo de fechamento do porta-malas.

### ⚠️ ATENÇÃO

Observe as seguintes precauções. A negligência poderá resultar em ferimentos graves ou fatais.

#### ■ Antes de dirigir

- Certifique-se de que a tampa do porta-malas está completamente fechada. Se a tampa do porta-malas não estiver completamente fechada, ela pode abrir inesperadamente durante a condução e atingir objetos próximos, ou a bagagem no porta-malas pode ser arremessada, causando um acidente.
- Não permita que crianças brinquem no porta-malas.  
Se uma criança ficar presa acidentalmente, ela poderá ter esgotamento térmico, asfixia ou outras lesões.
- Não permita que crianças abram ou fechem a tampa do porta-malas.  
Isso poderá fazer com que a tampa se mova inesperadamente ou prender as mãos, a cabeça ou o pescoço da criança durante o fechamento.

#### ■ Aspectos importantes relacionados à direção

Nunca leve pessoas no porta-malas. No caso de uma frenagem súbita ou acidente, os passageiros estarão mais susceptíveis a ferimentos graves ou fatais.

#### ■ Utilizando o porta-malas

Observe as precauções a seguir. A negligência pode prender partes do corpo, resultando em ferimentos graves ou fatais.

- Remova quaisquer cargas pesadas, da tampa do porta-malas antes de abri-la. A negligência pode fazer a tampa do porta-malas fechar novamente de forma repentina, depois de aberta.
- Ao abrir ou fechar a tampa do porta-malas, verifique minuciosamente para ter certeza de que as áreas adjacentes estão seguras.
- Se houver alguém nas proximidades, certifique-se de mantê-los em segurança e avisar que o porta-malas será aberto ou fechado automaticamente.
- Seja cauteloso ao abrir e fechar a tampa do porta-malas em lugares com muito vento, pois ela pode se mover abruptamente em decorrência dos ventos fortes.
- A tampa do porta-malas pode fechar repentinamente se não estiver totalmente aberta. É mais difícil abrir ou fechar a tampa do porta-malas em um local com declive/active do que em uma superfície plana, portanto, esteja atento quanto à possibilidade da tampa do porta-malas abrir ou fechar inesperadamente. Certifique-se de que a tampa do porta-malas esteja totalmente aberta e fixa, antes de utilizar o porta-malas.

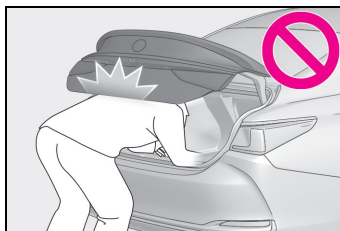

### ⚠️ ATENÇÃO

- Ao fechar a tampa do porta-malas, tome cuidado especial ao impedir que os seus dedos, etc. fiquem presos.

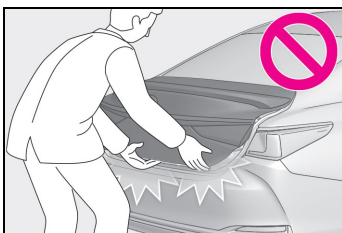

- Ao fechar a tampa do porta-malas, certifique-se de pressioná-la levemente contra o veículo. Se a alça da tampa do porta-malas for utilizada para fechá-la totalmente, as mãos ou os braços poderão ficar presos.
- Não instale quaisquer acessórios que não sejam peças genuínas Lexus na tampa do porta-malas. Peso extra na tampa do porta-malas pode fazer com que ela feche novamente por acidente após ser aberta.

### ■ Interruptor de fechamento fácil do porta-malas

Se a tampa do porta-malas estiver semiaberta, o dispositivo de fechamento fácil da tampa do porta-malas irá fechá-la total e automaticamente. Serão necessários vários segundos antes que o dispositivo de fechamento fácil da tampa do porta-malas comece a funcionar. Tome cuidado para não prender os dedos ou outras partes do corpo na tampa do porta-malas, pois isso pode causar fraturas ósseas ou outros ferimentos graves.

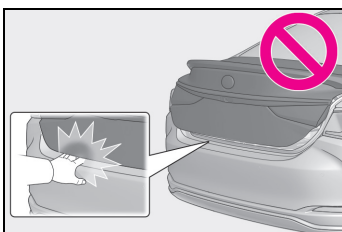

### ■ Tampa do porta-malas elétrica

Observe as seguintes precauções ao operar a tampa elétrica do porta-malas. A negligência poderá causar ferimentos graves ou fatais.

- Verifique quanto à segurança nas áreas próximas para certificar-se de que não haja obstáculos ou qualquer outro objeto que possa ficar preso na porta.
- Se houver alguém nas proximidades, certifique-se de mantê-los em segurança e avisar que o porta-malas será aberto ou fechado automaticamente.
- Se o interruptor de fechamento for pressionado enquanto a abertura automática da tampa do porta-malas é realizada, a tampa do porta-malas para de abrir. Seja extremamente cauteloso quando estiver em uma acrive, pois a tampa do porta-malas pode abrir ou fechar repentinamente.
- Em uma acrive, a tampa do porta-malas pode se fechar subitamente após ser aberta automaticamente. Certifique-se de que a tampa do porta-malas está aberta e segura antes de utilizar o porta-malas.
- Nas seguintes situações, a tampa do porta-malas elétrica pode detectar uma anormalidade e a operação automática poderá ser cancelada. Neste caso, a tampa do porta-malas tem de ser operada manualmente. Seja extremamente cauteloso nessa situação, pois a tampa do porta-malas parada pode se abrir ou fechar subitamente e causar um acidente.
  - Quando a tampa do porta-malas entrar em contato com um obstáculo
  - Quando houver uma queda brusca na tensão da bateria de 12 volts, por exemplo, quando o botão de partida for posicionado no modo ON (LIGADO) ou a partida do sistema híbrido for acionada durante o funcionamento automático

### ⚠️ ATENÇÃO

- Não instale quaisquer acessórios que não sejam peças genuínas Lexus na tampa do porta-malas. A tampa do porta-malas elétrica poderá não funcionar, causando uma falha em si mesma, ou a tampa do porta-malas poderá fechar repentinamente depois da sua abertura.

#### ■ Abertura do Porta-Malas sem Uso das Mãos

Observe as seguintes precauções. A negligência poderá resultar em ferimentos graves.

- Os gases do escapamento esquentam o tubo do escapamento razoavelmente. Ao operar a Tampa Elétrica de Abertura do Porta-Malas sem Uso das Mãos, seja cauteloso e não toque o escapamento.
- Não acione a Tampa Elétrica do Porta-Malas sem o Uso das Mãos se houver espaço sob o para-choque traseiro

#### ■ Função de proteção contra esmagamento

Observe as seguintes precauções. A negligência poderá resultar em ferimentos graves.

- Jamais tente prender parte alguma do seu corpo para ativar intencionalmente a função de proteção contra esmagamento.
- A função de proteção contra esmagamento pode não funcionar se algo ficar preso justamente antes do fechamento total da tampa do porta-malas. Tome cuidado para não prender os dedos ou quaisquer outras partes do corpo ou objetos na tampa do porta-malas.
- A função de proteção contra esmagamento pode não funcionar dependendo do formato do objeto que ficar preso. Cuidado para não prender os dedos ou qualquer outra coisa.

### ⚠️ NOTA

#### ■ Para evitar o mau funcionamento do fechamento fácil do porta-malas

Não aplique força excessiva à tampa do porta-malas enquanto o fechamento fácil do porta-malas está em operação.

#### ■ Para evitar danos à tampa do porta-malas elétrica

- Certifique-se de que não há bagagem sobre a tampa do porta-malas antes de operar a tampa do porta-malas elétrica. Acionar a tampa do porta-malas elétrica quando houver carga excessiva sobre ela pode causar uma falha.
- Não aplique força excessiva à tampa do porta-malas enquanto a tampa do porta-malas elétrica está em operação.

## Abertura/fechamento do porta-malas

### ■ Interruptor do dispositivo de abertura do porta-malas

Pressione o interruptor do dispositivo de abertura do porta-malas.

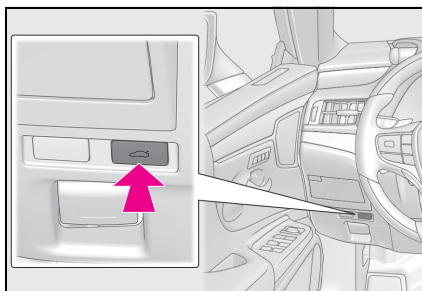

### ■ Smart Entry & Start

Pressione o botão enquanto carrega a Smartkey.

Quando todas as portas forem destravadas usando um dos métodos a

seguir, o porta-malas pode ser aberto sem a Smartkey:

- Função de entrada
- Função de controle remoto
- Interruptores de travamento das portas
- Sistema de travamento e destravamento automático
- Chave mecânica

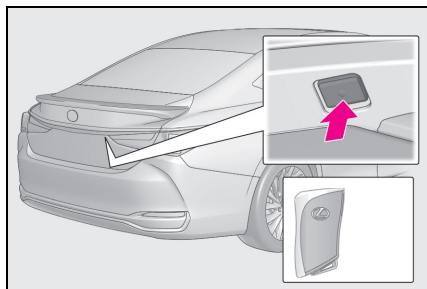

### ■ Função de controle remoto

Pressione e segure o interruptor.

Um alarme soa.

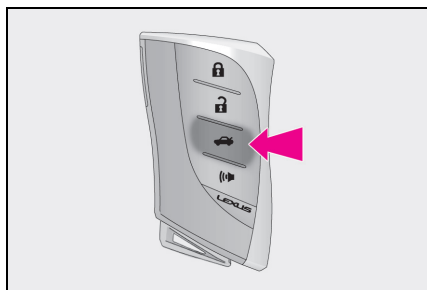

### ■ Abertura do Porta-Malas sem Uso das Mãos

- 1 Enquanto carrega uma Smartkey, fique entre a faixa de operação da Smart Entry & Start, aproximada-

mente 30 a 50 cm de distância do para-choque traseiro.

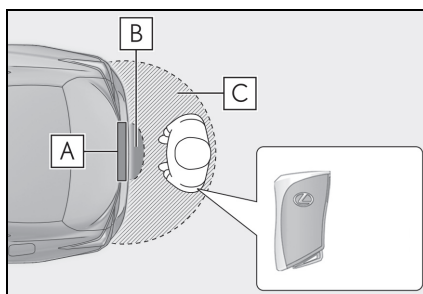

- A** Sensor de acionamento com os pés para porta traseira

- B** Área de detecção da operação da tampa elétrica do porta-malas com abertura sem o uso das mãos

- C** Área de detecção de operação da Smart Entry & Start (→P.114)

- 2 Faça uma operação de acionamento com os pés movendo seu pé para dentro cerca de 10 cm do para-choque traseiro e depois puxando-o de volta.
  - Execute toda a operação de acionamento com os pés dentro de 1 segundo.
  - A tampa do porta-malas não começará a funcionar enquanto o pé estiver sendo detectado sob o para-choque traseiro.
  - Opere a tampa elétrica do porta-malas sem contatar o para-choque traseiro com seu pé.
  - Se outra Smartkey estiver na cabine ou no porta-malas, a operação poderá demorar um pouco mais do

que o normal.

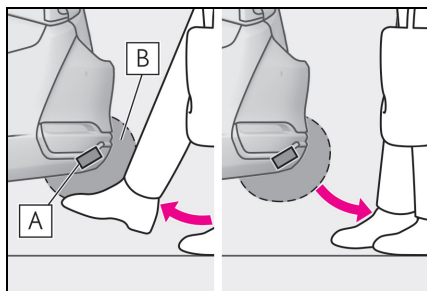

- A** Sensor de acionamento com os pés para porta traseira
- B** Área de detecção da operação da tampa elétrica do porta-malas com abertura sem o uso das mãos
- 3** Quando o sensor detectar que o pé está puxado para trás, um alarme tocará e o porta-malas abrirá /fechará automaticamente.

Caso haja movimento de um pé embaixo do para-choque traseiro enquanto a tampa do porta-malas estiver abrindo, a tampa vai parar de se mover. Se houver o movimento de um pé embaixo do para-choque traseiro enquanto a tampa estiver fechando, a tampa vai abrir.

#### ■ Interruptor de fechamento do porta-malas

Pressione o interruptor do dispositivo de abertura do porta-malas.

Um alarme soará quando a tampa do porta-malas começar a fechar completamente.

Pressionar o interruptor enquanto a tampa do porta-malas está sendo fechada abre a tampa do porta-malas novamente.

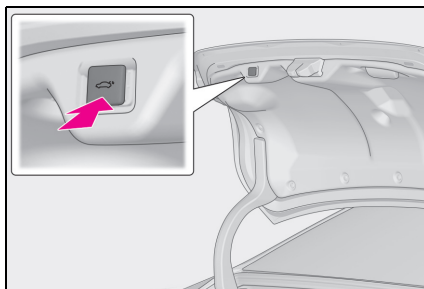

#### ■ Alça do porta-malas

Usando a alça do porta-malas, puxe a tampa do porta-malas para baixo sem aplicar força nas laterais e empurre a tampa do porta-malas do lado de fora para fechá-la.

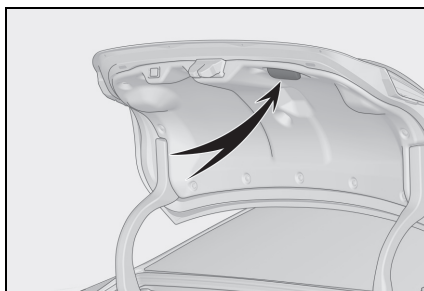

#### ■ Luz do porta-malas

A luz do porta-malas acenderá quando o ele for aberto.

#### ■ Interruptor de fechamento fácil do porta-malas

Se a tampa do porta-malas estiver semiaberta, o dispositivo de fechamento fácil da tampa do porta-malas irá fechá-la total e automaticamente.

- O sistema de fechamento automático do porta-malas vai operar independentemente do modo do interruptor elétrico.
- Se o dispositivo de Fechamento automático do porta-malas não funcionar, abra o porta-malas até a metade ou mais e, em seguida, feche-o.



### ■ Função para evitar que o porta-malas seja fechado com a Smartkey dentro dele

- Quando todas as portas estiverem travadas, caso feche a tampa do porta-malas com a Smartkey dentro do porta-malas, um alarme vai soar.

Neste caso, a tampa poderá ser aberta pressionando a tecla de liberação do porta-malas na tampa.

- Se a Smartkey reserva for colocada no porta-malas com todas as portas travadas, a função para evitar o confinamento da chave é ativada para que o porta-malas possa ser aberto. Para evitar o furto, carregue todas as Smartkeys com você ao sair do veículo.

- Se a Smartkey for colocada no porta-malas com todas as portas travadas, a chave poderá não ser detectada, dependendo da localização dela e das condições das ondas de rádio ao redor. Neste caso, a função para evitar o confinamento da chave não poderá ser ativada, ocasionando o travamento das portas quando o porta-malas estiver fechado. Certifique-se de verificar a localização da chave antes de fechar o porta-malas.

- A função para evitar o confinamento da chave não pode ser ativado se alguma das portas estiver destravada. Nesse caso, abra o porta-malas usando o dispositivo de abertura do porta-malas.

### ■ Função de proteção de sobrecarga

A tampa do porta-malas não irá funcionar quando houver excesso de carga presente sobre a tampa do porta-malas.

### ■ Função de proteção contra fechamento abrupto

Enquanto a tampa do porta-malas está abrindo automaticamente, aplicar força excessiva a ela irá interromper a operação de abertura para evitar que a tampa do porta-malas seja fechada abruptamente.

### ■ Função de proteção contra esmagamento

Enquanto a tampa do porta-malas está fechando automaticamente, a tampa do

porta-malas irá parar de fechar automaticamente e se abrirá se algo ficar preso.

### ■ Uso da chave mecânica

A tampa do porta-malas também pode ser aberta com a chave mecânica. (→P.387)

Se o porta malas for destravado com o uso da chave mecânica, a tampa elétrica do porta-malas e o fechamento automático do porta-malas não funcionarão. Para retornar ao funcionamento, feche a tampa do porta-malas completamente e de forma manual.

### ■ Se o Smart Entry & Start ou o controle remoto não funcionar corretamente

Utilize a chave mecânica para destravar o porta-malas. (→P.387)

Substitua a bateria da chave por uma nova se ela estiver descarregada. (→P.350)

### ■ Condições de operação da Abertura do Porta-Malas sem Uso das Mãos

- A configuração de operação da Tampa Elétrica de Abertura do Porta-Malas sem Uso das Mãos (Sensor de acionamento com os pés para porta traseira) está habilitada (→P.412) e o botão de partida está desligado
- Quando uma Smartkey for carregada dentro do intervalo operacional

### ■ Situações nas quais a Abertura do Porta-Malas sem Uso das Mãos podem não operar de forma adequada

Nas seguintes situações, a Tampa Elétrica de Abertura do Porta-Malas sem Uso das Mãos pode funcionar não de modo apropriado:

- Quando um pé permanecer embaixo do para-choque traseiro
- Se o para-choque traseiro sofrer impacto forte com um pé ou se tiver sido tocado por um determinado tempo
  - Se o para-choque for tocado por um tempo, aguarde alguns instantes antes de tentar operar a Tampa Elétrica de Abertura do Porta-Malas sem Uso das Mãos novamente.
- Quando operado enquanto uma pessoa estiver próxima demais do para-choque traseiro

- Quando uma fonte de onda de rádio externa interferir na comunicação entre a Smartkey e o veículo (→P.115)
- Quando o veículo estiver estacionado próximo a uma fonte de ruído elétrico que afeta a sensibilidade da Tampa Elétrica de Abertura do Porta-Malas sem Uso das Mãos, como vaga de estacionamento privado, posto de abastecimento de combustível, estrada aquecida eletronicamente, ou luz fluorescente
- Se houver proximidade de uma torre de TV, subestação de energia elétrica, estação de rádio, painéis eletrônicos de mídia grandes, aeroporto ou outra instalação que gere fortes ondas de rádio ou ruídos elétricos
- Se uma grande quantidade de água for aplicada ao para-choque traseiro, por exemplo, se o veículo estiver sendo lavado ou estiver sob chuva intensa
- Quando houver lama, etc. no para-choque
- Quando o veículo for estacionado por um determinado período de tempo próximo a objetos que podem se mover e tocar o para-choque traseiro, como plantas
- Quando um acessório for instalado no para-choque traseiro  
Se um acessório tiver sido instalado, desligue a configuração de operação da Abertura do Porta-Malas sem Uso das Mãos (sensor de movimento).

#### ■ Evitar a operação involuntária da Abertura do Porta-Malas sem Uso das Mãos

Quando uma Smartkey estiver na faixa de operação, a abertura do porta-malas sem uso das mãos pode operar involuntariamente, portanto, tenha cuidado nas seguintes situações.

- Se uma grande quantidade de água for aplicada ao para-choque traseiro, por exemplo, se o veículo estiver sendo lavado ou estiver sob chuva intensa
- Se sujeira tiver sido removida do para-choque traseiro
- Se um animal de pequena estatura ou um

objeto pequeno, por exemplo, uma bola, se mover sob o para-choque traseiro

- Se um objeto for movido da parte debaixo do para-choque traseiro
- Se alguém estiver balançando as pernas enquanto estiver sentada no para-choque traseiro
- Se as pernas ou outra parte do corpo de alguém entrar em contato com o para-choque traseiro enquanto estiver passando perto do veículo
- Quando o veículo estiver estacionado próximo a uma fonte de ruído elétrico que afeta a sensibilidade da Tampa Elétrica de Abertura do Porta-Malas sem Uso das Mãos, como vaga de estacionamento privado, posto de abastecimento de combustível, estrada aquecida eletronicamente, ou luz fluorescente
- Se houver proximidade de uma torre de TV, subestação de energia elétrica, estação de rádio, painéis eletrônicos de mídia grandes, aeroporto ou outra instalação que gere fortes ondas de rádio ou ruídos elétricos
- Quando o veículo estiver estacionado em um local onde objetos, como plantas, se movam próximo ao para-choque traseiro
- Se bagagem for colocada próxima ao para-choque traseiro
- Se houver instalação/remoção de acessórios ou da cobertura de um veículo perto do para-choque traseiro
- Quando o veículo estiver sendo rebocado

Para evitar a operação acidental, desligue a configuração de abertura do porta-malas sem o uso das mãos (sensor de abertura com os pés). (→P.412)

■ **Alarme de advertência da porta aberta**  
→P.104

#### ■ Personalização

Algumas funções podem ser personalizadas. (Dispositivos que podem ser personalizados: →P.412)

## Proteção da bagagem contra roubo

O interruptor de abertura do porta-malas pode ser desativado temporariamente para proteger a bagagem no porta-malas contra furto.

Desligue o interruptor principal do porta-malas no porta-luvas para desabilitar a abertura do porta-malas.

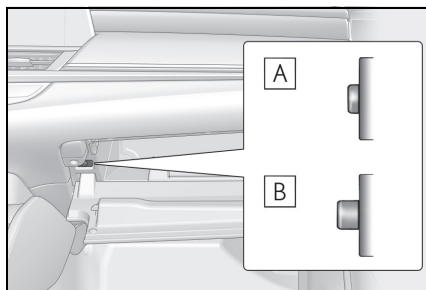

**A** On

**B** Off

Quando o interruptor principal de abertura do porta-malas estiver desligado, a tampa não pode ser aberta, mesmo com o controle remoto, com a função de entrada ou com a Abertura do Porta-Malas sem o Uso das Mãos.

■ **Ao deixar a chave do veículo com um manobrista**

→P.100

## Smart Entry & Start

As operações abaixo podem ser executadas apenas mantendo a Smartkey com você, por exemplo, em seu bolso. O motorista deve sempre manter consigo a Smartkey.

- Trava e destrava as portas (→P.101)
- Abre o porta-malas (→P.108)
- Aciona o sistema híbrido (→P.143)

### ■ Localização da antena

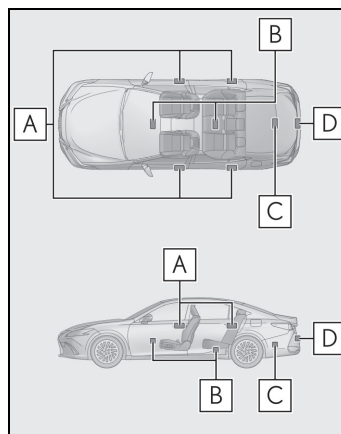

**A** Antenas externas da cabine

**B** Antenas dentro da cabine

**C** Antena dentro do porta-malas

**D** Antena fora do porta-malas

■ **Faixa de alcance (áreas em que a Smartkey é detectada)**

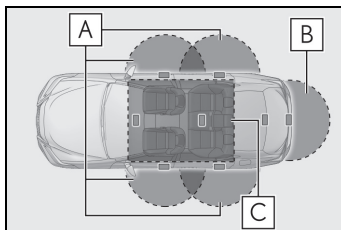

**A** Ao travar ou destravar as portas  
 O sistema poderá ser acionado quando a Smartkey estiver aproximadamente 0,7 m distante de uma maçaneta externa da porta. (Poderão ser acionadas somente as portas que estiverem na área de detecção da chave).

**B** Ao abrir o porta-malas  
 O sistema pode ser acionado quando a Smartkey estiver dentro de, aproximadamente, 0,7 m de distância do botão de destravamento do porta-malas.

**C** Ao iniciar o sistema híbrido ou alterar o modos do interruptor de partida  
 O sistema pode ser operado quando a Smartkey estiver dentro do veículo.

■ **Se um alarme soar ou uma mensagem de advertência for exibida**

Um alarme soa e mensagens de advertência são exibidas no computador de bordo colorido para proteger contra acidentes inesperados ou roubo do veículo resultante de operação errônea. Quando uma mensagem for apresentada, tome as medidas adequadas conforme a mensagem exibida.

Quando apenas um alarme soar, as circunstâncias e procedimentos de correção estarão descritos a seguir.

● Quando um alarme externo soar uma vez por 5 segundos

Situação	Procedimento corretivo
O porta-malas foi fechado enquanto a Smartkey ainda estava dentro dele e todas as portas foram fechadas.	Retire a Smartkey de dentro do porta-malas e feche a tampa.
Tentativa de travamento do veículo enquanto uma porta estava aberta.	Feche todas as portas e trave-as novamente.

● Quando o alarme interno soar continuamente

Situação	Procedimento corretivo
O botão de partida foi colocado no modo ACC (ACESSÓRIOS) enquanto a porta do motorista estava aberta (A porta do motorista estava aberta quando o botão de partida estava no modo ACC (ACESSÓRIOS)).	Desligue o botão de partida e feche a porta do motorista.
O botão de partida foi desligado enquanto a porta do motorista estava aberta.	Feche a porta do motorista.

■ **Se a mensagem "Key Detected in Vehicle" (Chave Detectada No Veículo) for exibida no computador de bordo colorido**

Houve uma tentativa de travamento das portas usando o Smart Entry & Start enquanto a Smartkey ainda estava no interior do veículo. Recupere a Smartkey do veículo e trave as portas novamente.



### ■ Função de economia da bateria

A função de economia de bateria será ativada para evitar que a bateria da Smartkey e a bateria de 12 volts não descarreguem enquanto o veículo não estiver em funcionamento por um longo tempo.

- Nas situações a seguir, o Smart Entry & Start pode levar algum tempo para destravar as portas.
- A Smartkey for deixada em uma área de aproximadamente 2 m da do lado de fora do veículo por 10 minutos ou mais.
- O Smart Entry & Start não foi usado por 5 dias ou mais.
- Se o Smart Entry & Start não tiver sido usado por 14 dias ou mais, as portas não poderão ser destravadas em outra porta, senão a porta do motorista. Nesse caso, segure a maçaneta da porta do motorista ou use o controle remoto, ou a chave mecânica, para destravar as portas.

### ■ Girar uma Smartkey para o modo de economia da bateria

- Quando o modo de economia da bateria é ativado, a descarga da bateria é minimizada devido à parada de emissão das ondas de rádio para a Smartkey.

Pressione  duas vezes enquanto pressiona e segura . Verifique se o indicador da Smartkey pisca 4 vezes. Enquanto o modo de economia de bateria estiver ativo, o Smart Entry & Start não pode ser utilizado. Para cancelar a função, pressione qualquer um dos botões da Smartkey.

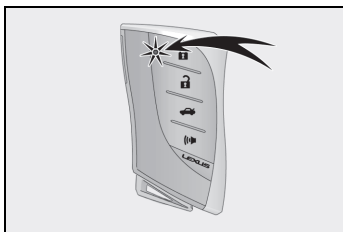

- As Smartkeys que não forem usadas por longos períodos de tempo podem ser configuradas para o modo de economia de bateria antecipadamente.

### ■ Condições que afetam a operação

O Smart Entry & Start usa ondas fracas de rádio. Nas situações abaixo, a comunicação entre a Smartkey e o veículo poderá ser afetada, impedindo que o Smart Entry & Start, o controle remoto e o sistema do imobilizador funcionem corretamente. (Modos de contornar a situação: →P.386)

- Quando a bateria da Smartkey estiver descarregada
- Proximidade de uma torre de TV, subestação de energia elétrica, posto de gasolina, estação de rádio, painéis eletrônicos de mídia grandes, aeroporto ou outra instalação que gere fortes ondas de rádio ou ruídos elétricos
- Quando a Smartkey estiver em contato, ou coberta por objetos metálicos
  - Cartões com aplicações metálicas
  - Carteiras de cigarro com papel alumínio
  - Pastas ou sacolas metálicas
  - Moedas
  - Aquecedores metálicos para as mãos
  - Mídias como CDs e DVDs
- Uso de outras chaves de controle remoto (que emita ondas de rádio) nas proximidades
- Ao transportar a Smartkey com os dispositivos descritos abaixo, que emitam ondas de rádio
  - Rádio portátil, telefone celular, telefone sem fio ou outros dispositivos de comunicação sem fio
  - Outra Smartkey ou uma chave de controle remoto que emita ondas de rádio
  - Computadores ou assistentes eletrônicos pessoais (PDAs)
  - Sistemas de áudio digitais
  - Sistemas portáteis de jogos
- Película para vidro com conteúdo metálico ou objetos metálicos fixados no vidro traseiro
- Quando a Smartkey fica próxima a um carregador de bateria ou aparelhos eletrônicos
- Quando o veículo estiver estacionado em um estacionamento privado onde são emitidas ondas de rádio.

### ■ Notas sobre a função de entrada

- Mesmo que a Smartkey esteja na faixa de alcance (áreas de detecção), o sistema pode não funcionar corretamente nos casos abaixo:
  - Se a Smartkey estiver muito próxima do vidro ou da maçaneta externa da porta, próxima do solo, ou em local alto quando as portas forem travadas ou destravadas.
  - A Smartkey está próxima ao chão ou em um local alto, ou muito próxima ao centro do para-choque quando o porta-malas está aberto.
  - A Smartkey está no painel de instrumentos, na bandeja traseira ou no assoalho, ou nos porta-objetos das portas ou no porta-luvas quando é iniciado o sistema híbrido ou os modos do botão de partida são alterados.
- Não deixe a Smartkey em cima do painel de instrumentos ou próximo aos porta-objetos das portas ao sair do veículo. Conforme as condições de recepção das ondas de rádio, as ondas poderão ser detectadas pela antena fora da cabine e a porta será travada por fora, possivelmente trancando a Smartkey dentro do veículo.
- Se a Smartkey estiver dentro da faixa de alcance, as portas poderão ser travadas ou destravadas por qualquer pessoa. Contudo, apenas as portas que detectam a Smartkey podem ser utilizadas para destravar o veículo.
- Mesmo se a Smartkey não estiver dentro do veículo, é possível acionar o sistema híbrido se ela estiver próxima a porta.
- As portas podem se travar ou destravar se uma grande quantidade de água bater na maçaneta da porta, situações como chuva ou em um lavador automático, quando a Smartkey está em uma distância que permita o seu acionamento. (Se as portas não forem abertas ou fechadas após 30 segundos, elas serão automaticamente travadas).
- Se o controle remoto for usado para travar as portas quando a Smartkey estiver perto do veículo, é possível que a porta possa não ser destravada pela função de entrada. (Use o controle remoto para destravar as portas).
- Tocar no sensor de travamento da porta quando estiver usando luvas pode retardar ou impedir a operação de travamento. Tire as luvas e toque no sensor de travamento novamente.
- Quando a operação de travamento for realizada usando o sensor de travamento, os sinais de reconhecimento serão apresentados duas vezes consecutivas. Depois disso, nenhum sinal de reconhecimento será enviado.
- Se a maçaneta da porta ficar úmida enquanto a Smartkey estiver dentro da faixa de alcance, a porta poderá travar e destravar repetidamente. Nesse caso, siga os seguintes procedimentos de correção para lavar o carro:
  - Coloque a Smartkey em um local que esteja 2 m ou mais afastado do veículo. (Tome cuidado para que a chave não seja roubada.)
  - Configure a Smartkey no modo de economia da bateria, para desabilitar o Smart Entry & Start. (→P.115)
- Se a Smartkey estiver dentro do veículo e uma maçaneta da porta ficar úmida durante a utilização do lavador automático, uma mensagem poderá ser mostrada no computador de bordo colorido e um alarme soará fora do veículo. Para desligar o alarme, trave todas as portas.
- O sensor de trava pode não funcionar corretamente se entrar em contato com gelo, lama etc. Limpe o sensor de trava e tente operá-lo novamente.
- A aproximação repentina do alcance efetivo ou da maçaneta da porta poderá impedir o destravamento das portas. Neste caso, retorne a maçaneta da porta à posição original e verifique se as portas destravam antes de puxar a maçaneta da porta novamente.
- Se outra Smartkey estiver na área de detecção, pode levar mais tempo para destravar as portas depois de segurar a maçaneta.

- **Quando o veículo não for dirigido durante longos períodos**
- Para evitar o furto do veículo, não deixe a Smartkey no limite de 2 m do veículo.
- O Smart Entry & Start pode ser desativado antecipadamente.
- O modo de economia de bateria pode reduzir o consumo de energia das Smartkeys. (→P.115)

- **Para acionar o sistema corretamente**
- Certifique-se de carregar a Smartkey para acionar o sistema. Não coloque a Smartkey muito perto do veículo ao operar o sistema do lado de fora do veículo. Dependendo da posição e da condição de espera da Smartkey, tal chave pode não ser detectada corretamente e o sistema pode não operar adequadamente. (O alarme pode disparar acidentalmente, ou a inibição de travamento da porta pode não funcionar).
- Não deixe a Smartkey dentro do porta-malas. A função de prevenção de confinamento da chave poderá não funcionar, dependendo da localização da chave (próxima de um pneu reserva, dentro das bordas do porta-malas), condições (dentro de uma sacola metálica, próxima de objetos metálicos) e das condições de ondas de rádio das áreas adjacentes ao veículo. (→P.111)

- **Se a Smartkey não funcionar corretamente**

- Travamento e destravamento das portas e abertura do porta-malas: →P.386
- Acionamento do sistema híbrido: →P.387

- **Personalização**

As configurações (p. ex.: Smart Entry & Start) podem ser alteradas. (Dispositivos que podem ser personalizados: →P.412)

Se o Smart Entry & Start for desativado em uma configuração personalizada, consulte às explicações para as operações a seguir.

- Travamento e destravamento das portas

e abertura do porta-malas:  
Use o controle remoto ou a chave mecânica. (→P.101, 109, 386)

- Ao dar a partida no sistema híbrido e alterar os modos do botão de partida: →P.387
- Como parar o sistema híbrido: →P.145

### ATENÇÃO

#### ■ Cuidados sobre a interferência com dispositivos eletrônicos

- Pessoas com marcapasso, resincronizador cardíaco ou desfibriladores cardíacos implantados devem manter-se a uma distância razoável das antenas da Smart Entry & Start. (→P.113)  
As ondas de rádio podem afetar a operação destes dispositivos. Se necessário, a função de entrada pode ser desabilitada. Consulte uma Concessionária Autorizada Lexus para informações como quais são as frequências das ondas de rádio e o tempo das ondas de rádio emitidas. A seguir, consulte um médico sobre a conveniência em desabilitar a função de entrada.
- Portadores de quaisquer dispositivos médicos elétricos que não sejam marca-passos, resincronizadores cardíacos ou desfibriladores cardíacos implantados devem consultar o fabricante do dispositivo para obter informações sobre sua operação sob a influência de ondas de rádio.  
As ondas de rádio podem exercer efeitos inesperados sobre o funcionamento de tais dispositivos médicos.

Consulte uma Concessionária Autorizada Lexus para desabilitação da função de entrada.

## Bancos dianteiros

Os bancos podem ser ajustados (longitudinalmente, verticalmente, etc.). Ajuste o banco para garantir a postura correta para dirigir.

## Procedimento de ajuste

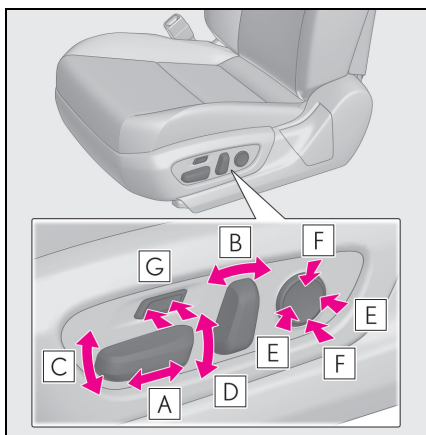

- A** Ajuste de posição do banco
- B** Ajuste do ângulo do encosto do banco
- C** Ajuste do ângulo (dianteiro) da almofada do banco
- D** Ajuste de altura vertical
- E** Ajuste de suporte lombar
- F** Ajuste de suporte pélvico
- G** Ajuste de comprimento do assento do banco (para o lado do motorista)

### ■ Ao ajustar o banco

- Certifique-se de que não haja passageiros ou objetos ao redor que estejam em contato com o banco.
- Tome cuidado ao ajustar o banco, atente-se principalmente ao apoio de cabeça, ele não deve tocar o teto do veículo.

### ■ Sistema elétrico de acesso fácil

O banco do motorista e o volante de direção se movimentam de acordo com o modo do botão de partida e a condição do cinto de segurança do motorista. (→P.119)

## ⚠ ATENÇÃO

### ■ Ao ajustar a posição do banco

- Esteja atento ao ajustar a posição do banco para garantir que os demais passageiros não serão feridos pelo movimento do banco.
- Não coloque as mãos sob o banco ou próximo de componentes móveis para evitar ferimentos.  
Os dedos ou as mãos podem ficar presos no mecanismo do banco.
- Certifique-se de deixar espaço o bastante ao redor dos pés de modo que eles não fiquem presos.

### ■ Ajuste do banco

Para reduzir o risco de deslizamento sob o cinto de segurança durante uma colisão, não recline o banco além do necessário.

Se o banco for reclinado excessivamente, o cinto de cintura poderá deslizar além dos quadris e aplicar forças diretamente sobre o abdômen, ou poderá haver contato do pescoço com o cinto diagonal, aumentando o risco de ferimentos graves ou fatais em caso de acidente.

Os ajustes não devem ser feitos durante a condução, já que o banco poderá se mover inesperadamente e o motorista poderá perder o controle do veículo.



## Memória da posição de condução

Esse recurso ajusta automaticamente as posições do banco do motorista, o volante, os espelhos retrovisores externos e o head-up display para facilitar a entrada e saída do veículo ou de acordo com suas preferências.

Até 3 posições diferentes de condução podem ser gravadas.

Cada Smartkey pode ser registrada para memorizar sua posição de condução favorita.

## Sistema elétrico de acesso fácil

O banco e o volante (tipo de ajuste elétrico) são automaticamente ajustados para facilitar a entrada e a saída do motorista.

Quando todos os procedimentos a seguir tiverem sido realizados, o banco (em alguns modelos) e o volante de direção serão ajustados automaticamente para uma posição que permite ao motorista entrar e sair do veículo facilmente.

- A alavanca de mudança de marchas for posicionada em P.
- O botão de partida foi desligado.
- O cinto de segurança do banco do motorista for destravado.

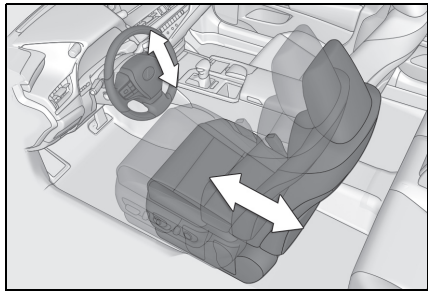

Quando qualquer um dos procedimentos a seguir tiver sido realizado, o banco do motorista e o volante de direção retornarão automaticamente às posições originais.

- Se botão de partida for girado para o modo ACC (ACESSÓRIOS) ou o modo ON (LIGADO).
- Se o cinto de segurança do banco do motorista for travado.

### ■ Operação do sistema elétrico de acesso fácil (ajuste de tipo elétrico).

- Ao sair do veículo, o sistema elétrico de acesso fácil pode não funcionar se o banco já estiver na posição mais inclinada para trás ou mais alta, ou próximo ao banco traseiro.
- Se a posição do banco for ajustada durante a operação do sistema elétrico de acesso fácil, a operação automática será interrompida. (O banco vai mudar para a operação manual)
- Se a posição do banco for alterada durante ou após o acionamento do sistema elétrico de acesso fácil, quando o motorista estiver saindo do veículo, o sistema não funcionará, quando o motorista entrar no veículo.

### ■ Personalização

A quantidade de movimento de ajuste do banco do sistema elétrico de acesso fácil pode ser personalizada. (Dispositivos que podem ser personaliza-

dos: →P.412)

### Gravar uma posição de condução na memória

- 1 Verifique se a alavanca de mudança de marchas está na posição P.
- 2 Coloque o botão de partida no modo ON (LIGADO).
- 3 Ajuste o banco do motorista, o volante de direção e os espelhos retrovisores externos e o head-up display nas posições desejadas.
- 4 Enquanto pressiona o botão "SET" ou dentro de 3 segundos após pressionar o botão "SET", pressione o botão "1", "2" ou "3" até soar o alarme.

Se o botão selecionado já tiver sido pré-ajustado, a posição gravada anteriormente será sobrescrita.

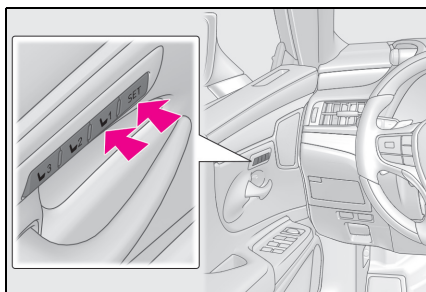

Para registrar a posição do banco do passageiro dianteiro, ajuste o banco do passageiro dianteiro para a posição desejada e execute a etapa 4 usando os botões da lateral do passageiro dianteiro.

### ■ Posições de banco que podem ser memorizadas (→P.118)

As posições ajustadas pelo procedimento descrito a seguir podem ser registradas:

- Ajuste de posição do banco
- Ajuste do ângulo do encosto do banco
- Ajuste de ângulo (dianteiro) do assento do banco
- Ajuste de altura vertical

### ■ Para utilizar corretamente a função de memorização de posição de condução

Se um banco já estiver na posição mais estendida e o banco for operado na mesma direção, a posição gravada se tornará um pouco diferente quando for acionada.

### ▲ ATENÇÃO

#### ■ Atenção quanto ao ajuste do banco

Seja cauteloso durante o ajuste do banco para que o banco não atinja o passageiro que estiver atrás ou prenda o seu corpo contra o volante de direção.

### Recuperar a posição de condução

- 1 Verifique se a alavanca de mudança de marchas está na posição P.
- 2 Coloque o botão de partida no modo ON (LIGADO).

- 3 Pressione um dos botões da posição de condução que deseja retornar até o alarme soar.

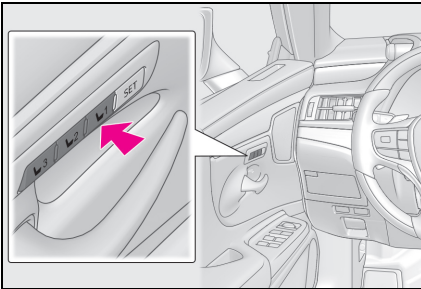

■ **Para interromper a operação de retomada da posição parcialmente**

Execute qualquer um dos seguintes:

- Pressione o botão "SET".
- Pressione o botão "1", "2" ou "3".
- Opere qualquer um dos interruptores de ajuste do banco (apenas cancela a retomada de posição do banco).
- Acione o interruptor de controle do volante de direção telescópico e inclinável (cancela apenas a memória de posição do volante de direção).
- Opere o interruptor de ajuste da posição do head-up display (cancela apenas a recuperação da posição do head-up display).

■ **Acionar a memória da posição de condução após desligar o botão de partida**

Banco do motorista:

As posições gravadas podem ser ativadas até 180 segundos após abrir a porta do motorista e outros 60 segundos após fechá-la novamente.

Banco do passageiro dianteiro:

As posições de banco registradas podem ser ativadas até 180 segundos depois da porta do passageiro dianteiro ser aberta.

**Registro/cancelamento/recuperação de uma posição de condução para uma Smartkey (função de recuperação de memória)**

■ **Procedimento de registro**

Grave a sua posição de condução no botão "1", "2" ou "3" antes de executar o que segue:

Leve apenas a chave que deseja registrar e, em seguida, feche a porta do motorista.

Se 2 ou mais chaves estiverem dentro do veículo, a posição de condução não poderá ser memorizada adequadamente.

- 1 Verifique se a alavanca de mudança de marchas está na posição P.
- 2 Coloque o botão de partida no modo ON (LIGADO).
- 3 Retome a posição de condução que deseja gravar.
- 4 Enquanto pressiona o botão de retomada de posição, pressione e segure o interruptor de travamento da porta (travamento ou destravamento) até o alarme soar.

Se não foi possível registrar o botão, o alarme soará continuamente durante

cerca de 3 segundos.

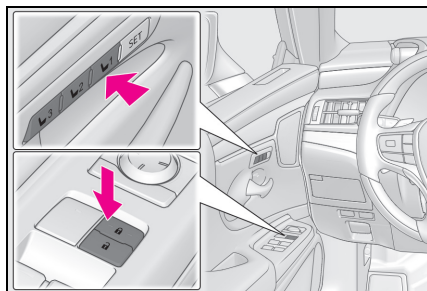

### ■ Procedimento de cancelamento

- 1 Leve somente a chave que deseja cancelar e, em seguida, feche a porta do motorista.

Se 2 ou mais chaves estiverem dentro do veículo, a posição de condução não poderá ser cancelada adequadamente.

- 2 Coloque o botão de partida no modo ON (LIGADO).
- 3 Enquanto pressiona o botão "SET", pressione e segure o interruptor de travamento da porta (travamento ou destravamento) até o alarme soar duas vezes.

Se não for possível cancelar o botão, o alarme soará continuamente durante cerca de 3 segundos.

### ■ Procedimento de utilização da memória

- 1 Certifique-se de que as portas estejam travadas antes de retomar a posição de condução memorizada. Leve a Smartkey que foi registrada para a posição de condução e, em seguida, destrave e abra a porta do motorista usando o Smart Entry & Start ou o controle remoto.

A posição de condução se moverá para a

posição registrada (não incluindo o volante de direção e o head-up display). Contudo, o banco se moverá para uma posição pouco atrás da posição registrada para facilitar a entrada no veículo.

Se a posição de condução já estiver gravada, o banco e os espelhos retrovisores externos não se moverão.

- 2 Coloque o botão de partida no modo ACC (ACESSÓRIOS) ou no modo ON (LIGADO), ou aperte o cinto de segurança.

O banco, o volante de direção e o head-up display se moverão para a posição gravada.

### ■ Retomar a posição de condução utilizando a função de ativação da memória

- É possível registrar posições de condução diferentes para cada Smartkey. Portanto, a posição de condução que é retomada pode diferir de acordo com a chave que é utilizada.
- Se outra porta além da porta do motorista for destravada com o Smart Entry & Start, a posição de condução não poderá ser retomada. Nesse caso, pressione o botão de posição de condução que foi ajustado.

### ■ Personalização

As configurações de destravamento da porta da função de retomada da memória podem ser alteradas. (Dispositivos que podem ser personalizados: →P.412)

## Apoios de cabeça

Os apoios de cabeça são fornecidos para todos os assentos.

### ⚠️ ATENÇÃO

#### ■ Precauções quanto ao apoio de cabeça

Observe as precauções abaixo sobre os apoios de cabeça. A inobservância das precauções pode resultar em ferimentos graves ou fatais.

- Use os apoios de cabeça designados para cada banco.
- Sempre ajuste os apoios de cabeça na posição correta.
- Após ajustar os apoios de cabeça, pressione-os e certifique-se de que estejam travados na posição.
- Não dirija com os apoios de cabeça removidos.

## Ajuste vertical

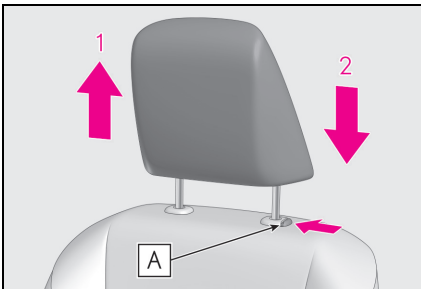

### 1 Para cima

Puxe o apoio de cabeça para cima.

### 2 Para baixo

Empurre o apoio de cabeça para baixo enquanto pressiona o interruptor de destravamento da trava **A**.

### ■ Ajustar a altura dos apoios de cabeça

Certifique-se de ajustar os apoios de cabeça de modo que o centro do apoio de cabeça esteja o mais próximo possível da parte superior de suas orelhas.

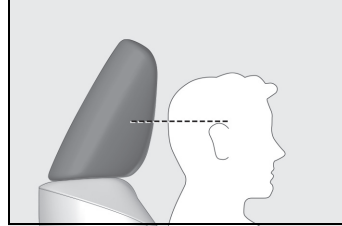

### ■ Ajuste do apoio de cabeça do banco traseiro externo

Ao utilizar o apoio de cabeça, sempre levante-o um nível da posição recolhida.

## Remover os apoios de cabeça

Puxe o apoio de cabeça para cima enquanto pressiona o interruptor de destravamento da trava **A**.

Bancos dianteiros: Se o apoio de cabeça tocar o teto, dificultando a remoção, mude a altura ou o ângulo do banco. (→P.118)

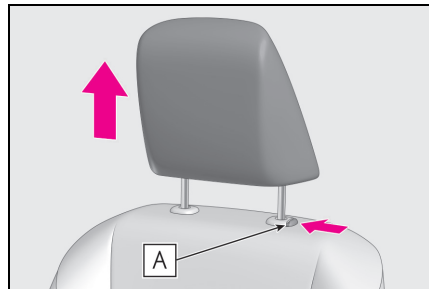

## Instalação dos apoios de cabeça

Alinhe o apoio de cabeça com os orifícios de instalação e empurre-o para a posição de trava.

Pressione e segure o interruptor de destravamento da trava **A** quando abaixar o apoio de cabeça.

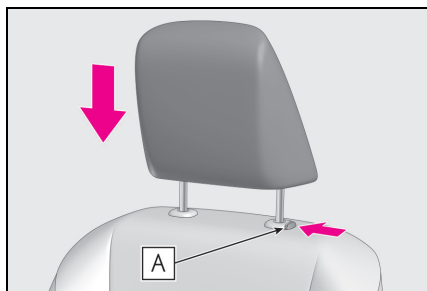

## Volante

### Procedimento de ajuste

Ao acionar o interruptor, o volante de direção moverá nas seguintes direções:

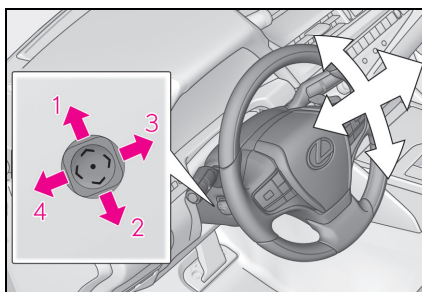

- 1 Para cima
- 2 Para baixo
- 3 Próximo do motorista
- 4 Distante do motorista

#### ■ O volante de direção de ajuste elétrico pode ser ajustado quando

O botão de partida está no modo ACC (ACESSÓRIOS) ou ON.

#### ■ Ajuste automático da posição do volante

A posição desejada do volante de direção pode ser gravada na memória e acessada automaticamente pelo sistema de memória da posição de condução. (→P.119)

#### ■ Sistema elétrico de acesso fácil

##### ► Tipo A

O banco do motorista e o volante de direção movem-se de acordo com o modo do botão de partida e a condição do cinto de segurança do motorista. (→P.119)

##### ► Tipo B

O volante se move de acordo com o modo do botão de partida.

Quando todos os procedimentos a seguir

tiverem sido realizados, o volante de direção será ajustado automaticamente na posição que permite ao motorista entrar e sair do veículo facilmente.

- A alavanca de mudança de marchas for posicionada em P.
- O botão de partida foi desligado.

Quando o botão de partida ficar no modo ACC (ACESSÓRIOS) ou ON, o volante retorna automaticamente para a sua posição original.

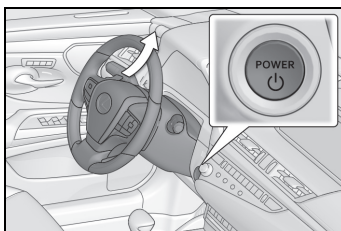

#### ■ Personalização

O movimento do volante pode ser alterado. (Dispositivos que podem ser personalizados: →P.412)

#### ⚠ ATENÇÃO

##### ■ Cuidados durante a condução

Não ajuste o volante de direção enquanto estiver dirigindo.

O motorista poderá perder o controle do veículo e causar um acidente, resultando em ferimentos graves ou fatais.

#### Soar a buzina

Pressione ou feche próximo a marca

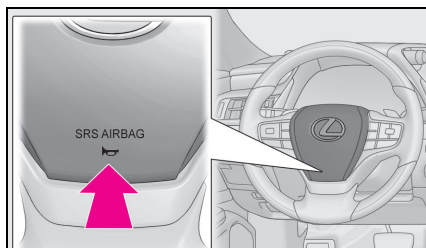

#### Espelho retrovisor interno

A posição do espelho retrovisor pode ser ajustada para permitir confirmação suficiente da visão traseira.

#### Ajustar a altura do espelho retrovisor

A altura do espelho retrovisor pode ser ajustado para a sua posição de condução.

Ajuste a altura do espelho retrovisor movendo-o para cima e para baixo.

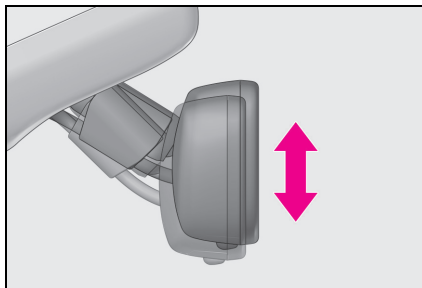

#### ⚠ ATENÇÃO

##### ■ Cuidados durante a condução

Não ajuste a posição do espelho enquanto estiver dirigindo.

O motorista poderá perder o controle do veículo e causar um acidente, resultando em ferimentos graves ou fatais.

#### Função antiofuscante

A luz refletida é reduzida automaticamente, respondendo ao nível de luminosidade dos faróis dos veículos que trafegam atrás do seu veículo.

Ligar/desligar o modo automático da função antiofuscante

Quando a função antiofuscante automática estiver no modo ON (LIGADO), o indicador **A** acenderá.

A função será definida como LIGADA toda vez que o botão de partida estiver no modo ON (LIGADO).

Pressionar o botão muda a função para o modo OFF (DESLIGADO). (O indicador

**A** também apagará).

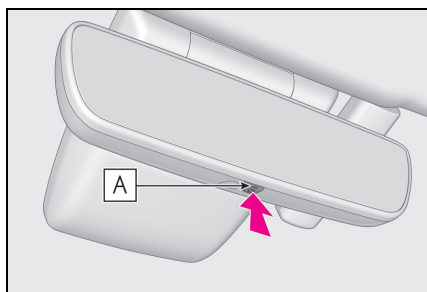

#### ■ Para evitar erro do sensor

Para garantir o funcionamento correto dos sensores, não toque nem cubra-os.

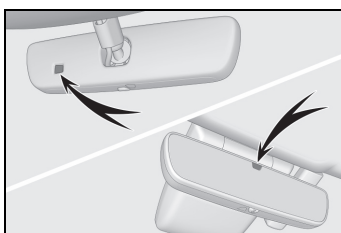

## Espelhos retrovisores externos

A posição do espelho retrovisor pode ser ajustada para permitir confirmação suficiente da visão traseira.

### ⚠ ATENÇÃO

#### ■ Aspectos importantes relacionados à direção

Observe as precauções abaixo enquanto estiver dirigindo. A negligência poderá resultar na perda do controle do veículo e causar um acidente, resultando em ferimentos graves ou fatais.

- Não ajuste os espelhos durante a condução.
- Não dirija com os espelhos dobrados.
- Os espelhos, tanto do lado do motorista quanto do passageiro, devem ser distendidos e devidamente ajustados, antes da condução do veículo.

## Procedimento de ajuste

- 1 Para selecionar o espelho que deseja ajustar, pressione o interruptor.

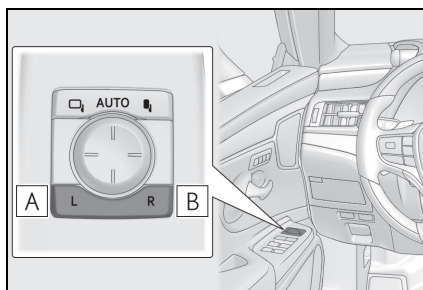

**A** Esquerdo



**B** Direito

**2** Para ajustar o espelho, pressione o interruptor.

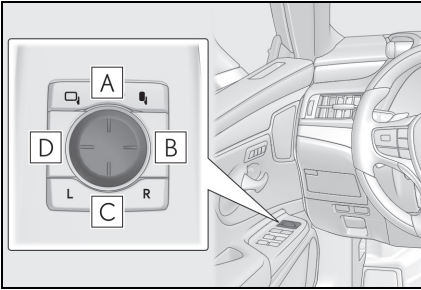

**A** Para cima

**B** Direito

**C** Para baixo

**D** Esquerdo

■ **O ângulo do espelho pode ser ajustado quando**

O botão de partida está no modo ACC (ACESSÓRIOS) ou ON.

■ **Desembaçar os espelhos**

Os espelhos retrovisores externos podem ser limpos usando os desembaçadores dos espelhos. Ligue o desembaçador do vidro traseiro para ativar os desembaçadores dos espelhos retrovisores externos. (→P.248)

■ **Função antiofuscante automática**

Quando o espelho retrovisor interno antiofuscante estiver no modo automático, os espelhos retrovisores externos serão ativados com o espelho retrovisor interno antiofuscante para reduzir a luz refletida. (→P.125)

■ **Ajuste automático do ângulo do espelho**

O ângulo do espelho desejado poderá ser gravado na memória e acessado automaticamente pela memória da posição de condução. (→P.119)

## ⚠ ATENÇÃO

■ Quando os desembaçadores dos espelhos retrovisores externos estiverem funcionando (veículos com desembaçadores dos espelhos retrovisores externos)

Não toque nas superfícies dos espelhos retrovisores, uma vez que estarão muito quentes e poderão causar queimaduras.

## Estender e dobrar os espelhos

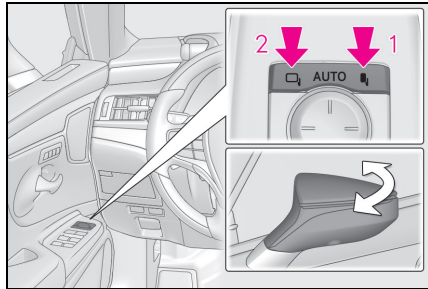

**1** Dobra os espelhos

**2** Estende os espelhos

Veículos com função de dobra/extensão automática dos espelhos:

Colocar o interruptor de rebatimento do espelho externo na posição neutra ajusta os espelhos no modo automático.

O modo automático permite dobrar e estender os espelhos para que sejam interligados ao travamento/destravamento das portas.

■ **Personalização**

A operação automática de rebatimento e extensão do espelho pode ser alterada. (Dispositivos que podem ser personalizados: →P.412)

### ⚠️ ATENÇÃO

#### ■ Quando um espelho estiver se movendo

Para evitar ferimentos pessoais e falhas no espelho, tome cuidado para que sua mão não fique presa pelo espelho em movimento.

### Função vinculada ao espelho

Quando o interruptor de seleção do espelho estiver posicionado em "L" ou "R", os espelhos retrovisores externos irão abaixar automaticamente quando o veículo estiver em ré para melhorar a visibilidade da pista.

Para desabilitar esta função, mova o interruptor de seleção do espelho para a posição neutro (entre "L" e "R").

#### ■ Ajustar o ângulo do espelho ao dar a ré com o veículo

Com a alavanca de mudança em R, ajuste o ângulo do espelho na posição desejada. O ângulo ajustado será memorizado e o espelho se inclinará automaticamente para a posição memorizada sempre que a alavanca de mudança de marchas for colocada em R da próxima vez.

A posição memorizada da posição de inclinação do espelho para baixo está vinculada à posição normal (ângulo ajustado com a alavanca de mudança de marchas fora de R). Portanto, se a posição normal for alterada após o ajuste, a posição de inclinação também será alterada.

Quando a posição normal for alterada, reajuste o ângulo em marcha à ré.

## Vidros elétricos

### Abertura e fechamento dos vidros elétricos

Os vidros elétricos podem ser abertos e fechados através da operação com um toque nos interruptores.

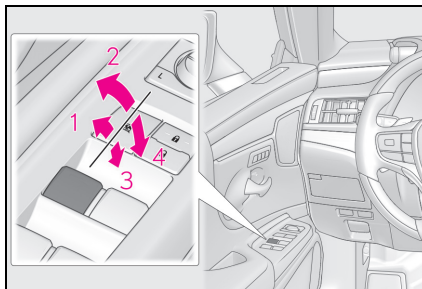

- 1 Fechar
- 2 Fechamento com um toque\*
- 3 Abrir
- 4 Abertura com um toque\*

\*: Para interromper o movimento do vidro, acione o interruptor do vidro no sentido oposto.

#### ■ Os vidros elétricos poderão ser acionados quando

O botão de partida estiver no modo ON (LIGADO).

#### ■ Operação dos vidros elétricos após desligar o sistema híbrido

Os vidros elétricos poderão ser acionados por, aproximadamente, 45 segundos após o desligamento do botão de partida, ou do posicionamento do mesmo no modo ACESSÓRIO. Entretanto, os vidros não poderão ser acionados se alguma porta for aberta.

### ■ Função de proteção contra esmagamento

Se um objeto ficar preso entre o vidro e a sua estrutura enquanto o vidro estiver fechando, o movimento do vidro será interrompido e ele abrirá levemente.

### ■ Função de proteção antiesmagamento

Se um objeto ficar preso entre a porta e o vidro enquanto o vidro estiver abrindo, o movimento do vidro será interrompido.

### ■ Quando o vidro não puder ser aberto ou fechado

Quando a função de proteção contra esmagamento ou a função de proteção antiesmagamento funcionar de forma anormal e o vidro não puder ser aberto ou fechado totalmente, execute as operações abaixo com o interruptor do vidro elétrico da porta correspondente.

- Pare o veículo. Com o botão de partida no modo ON (LIGADO), dentro de 4 segundos após a ativação da função de proteção contra esmagamento ou da função de proteção antiesmagamento, opere o interruptor do vidro elétrico continuamente na direção de fechamento ou abertura com um toque, de modo que o vidro da porta possa ser aberto e fechado.
- Se o vidro da porta não puder ser aberto e fechado, mesmo após a realização dos procedimentos acima, realize o procedimento a seguir para inicialização da função.

- 1 Coloque o botão de partida no modo ON (LIGADO).
- 2 Puxe e segure o interruptor do vidro elétrico na direção de fechamento com um toque e feche completamente o vidro.
- 3 Solte o interruptor do vidro elétrico por um breve momento e, em seguida, volte a apertá-lo na direção de fechamento de um toque, depois disso, segure por aproximadamente 6 segundos ou mais.
- 4 Pressione e segure o interruptor do vidro elétrico na posição de abertura em um toque. Quando o vidro elétrico estiver completamente aberto, segure

o interruptor por 1 segundo adicional ou mais.

- 5 Solte o interruptor do vidro elétrico por um breve momento e, em seguida, volte a apertá-lo na direção de abertura de um toque, depois disso, segure por aproximadamente 4 segundos ou mais.
- 6 Pressione e segure o interruptor do vidro elétrico na direção de fechamento em um toque novamente. Depois do vidro da porta ser completamente fechado, continue a segurar o interruptor por mais 1 segundo ou por mais tempo.

Se o interruptor for liberado enquanto o vidro estiver em movimento, inicie novamente o procedimento desde o começo. Se o movimento do vidro for revertido e ele não puder ser fechado ou aberto completamente, leve o veículo para ser inspecionado em uma Concessionária Autorizada Lexus.

### ■ Operação do vidro vinculada ao travamento da porta

- Os vidros elétricos podem ser abertos e fechados usando a chave mecânica. \* (→P.387)
- Os vidros elétricos podem ser abertos e fechados usando o controle remoto. \* (→P.101)

\* : Essas configurações devem ser personalizadas em uma Concessionária Autorizada Lexus.

### ■ Alarme de advertência de abertura dos vidros elétricos

O alarme soa e a mensagem "Window Open" (Vidro Aberto) é exibida no computador de bordo colorido quando o botão de partida está desligado e a porta do motorista está aberta com os vidros abertos.

### ■ Personalização

As configurações (ex.: operação vinculada à trava da porta) podem ser alteradas. (Dispositivos que podem ser personalizados: →P.412)

**ATENÇÃO**

Observe as precauções abaixo. Não seguir as precauções pode resultar em ferimentos graves ou fatais.

**■ Fechar os vidros**

- O motorista é responsável por todas as operações dos vidros elétricos, incluindo os vidros dos passageiros. Para evitar o acionamento acidental, principalmente por uma criança, não deixe uma criança acionar os vidros elétricos. É possível que partes do corpo de crianças e de outros passageiros fiquem presas no vidro elétrico. Além disso, ao conduzir com uma criança no veículo, recomenda-se usar o interruptor de travamento dos vidros. (→P.130)
- Certifique-se de que todos os passageiros não mantenham parte alguma do corpo em posição que possa ser atingida quando o vidro estiver em movimento.
- Ao usar o controle remoto, a chave ou a chave mecânica e acionar os vidros elétricos, acione o vidro elétrico após certificar-se de que não há possibilidade alguma de que partes do corpo de qualquer passageiro fiquem presas no vidro. Além disso, não permita que uma criança acione o vidro com o controle remoto, a chave ou a chave mecânica. É possível que uma criança ou outros passageiros fiquem presos no vidro elétrico.
- Ao sair do veículo, desligue o botão de partida, leve a chave e saia do veículo junto com a criança. Poderá ocorrer acionamento acidental, devido a travessuras etc. que podem possivelmente levar a um acidente.

**■ Função de proteção contra esmagamento**

- Jamais tente prender parte alguma do seu corpo para ativar intencionalmente a função de proteção contra esmagamento.
- A função de proteção contra esmagamento poderá não funcionar se houver algo preso no vidro próximo do seu fechamento total. Tome cuidado para não prender quaisquer partes do seu corpo no vidro.

**■ Função de proteção antiesmagamento**

- Jamais tente prender parte alguma do seu corpo ou roupas para ativar intencionalmente a função de proteção antiesmagamento.
- A função de proteção antiesmagamento poderá não funcionar se houver alguma obstrução próxima à abertura total do vidro. Tome cuidado para não prender quaisquer partes do seu corpo ou roupas no vidro.

### Evitar a operação acidental (interruptor de travamento do vidro)

Esta função é projetada para impedir que as crianças abram ou fechem acidentalmente o vidro do passageiro.

Pressione o interruptor.

O indicador  acenderá e o vidro do passageiro será travado.

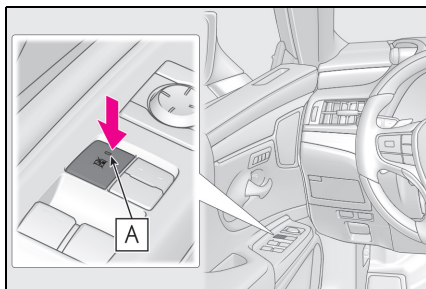

■ Os vidros elétricos poderão ser acionados quando

○ botão de partida estiver no modo ON (LIGADO).

■ Quando a bateria de 12 volts estiver desconectada

○ interruptor de travamento dos vidros será desabilitado. Se necessário, pressione o interruptor de travamento dos vidros após reconectar a bateria de 12 volts.

## Teto solar

Use os interruptores dispostos no teto do veículo para abrir, fechar e inclinar o teto solar para cima e para baixo.

## Operação do teto solar

### ■ Abertura e fechamento

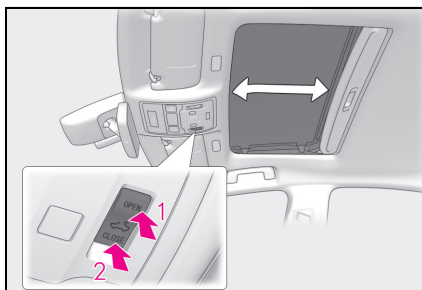

#### 1 Abre o teto solar \*

○ teto solar para levemente antes de abrir totalmente para reduzir o ruído de atrito com o ar.

Pressione o interruptor novamente para abrir o teto solar totalmente.

#### 2 Fecha o teto solar \*

\*: Pressione ligeiramente uma das extremidades do interruptor do teto solar para parar parcialmente o teto solar.

### ■ Incliná para cima e para baixo

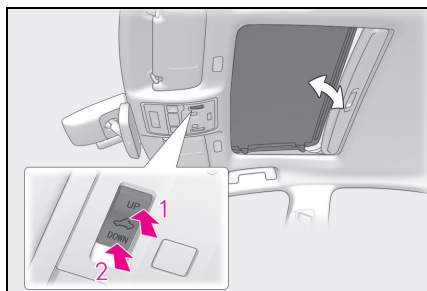

**1** Inclina o teto solar para cima \*

**2** Inclina o teto solar para baixo \*

\*: Pressione ligeiramente uma das extremidades do interruptor do teto solar para parar parcialmente o teto solar.

### ■ O teto solar poderá ser acionado quando

o botão de partida estiver no modo ON (LIGADO).

### ■ Operação do teto solar após desligar o sistema híbrido

O teto solar poder ser acionado durante aproximadamente 45 segundos após o desligamento do botão de partida ou se for posicionado no modo ACC (ACESSÓRIOS). Entretanto, os vidros não poderão ser acionados se uma das porta dianteiras for aberta.

### ■ Função de proteção contra esmagamento

Se um objeto for detectado entre o teto solar e o quadro durante o fechamento ou inclinação para baixo do teto solar, o curso do vidro será interrompido e o teto solar irá abrir levemente.

### ■ Persiana

A persiana poderá ser aberta e fechada manualmente. Entretanto, a persiana irá abrir automaticamente quando o teto solar for aberto.

### ■ Operação do teto solar vinculada ao travamento da porta

● O teto solar pode ser aberto e fechado usando a chave mecânica. \* (→P.387)

● O teto solar pode ser aberto e fechado usando o controle remoto. \* (→P.101)

\*: Essas configurações devem ser personalizadas em uma Concessionária Autorizada Lexus.

### ■ Quando o teto solar não fechar normalmente

Execute o procedimento abaixo:

**1** Pare o veículo.

**2** Pressione e mantenha pressionado o interruptor "CLOSE".\*

O teto solar fechará, reabrirá e pausará por aproximadamente 10 segundos. Depois, ele fechará novamente e vai parar na posição completamente fechada.

**3** Verifique para certificar-se de que o teto solar se fecha completamente e, em seguida, solte o interruptor.

\*: Se o interruptor for liberado em um intervalo incorreto, o procedimento deverá ser executado novamente desde o início.

Se o teto solar não fechar totalmente, mesmo após o procedimento acima ser executado corretamente, o veículo deverá ser inspecionado em uma Concessionária Autorizada Lexus.

### ■ Quando o teto solar não se movimentar normalmente

Se o teto solar não abrir e fechar normalmente ou a função de abertura automática não funcionar, realize o seguinte procedimento de inicialização.

**1** Pare o veículo.

**2** Pressione e mantenha pressionado o interruptor "DOWN".\*

O teto solar vai parar na posição inclinada para cima. Depois, ele reabrirá, fechará, se inclinará para cima e para baixo, e vai parar na posição completamente fechada.

3 Confirme se o teto solar parou completamente e solte o interruptor.

\*: Se o interruptor for liberado enquanto o teto solar estiver em movimento, inicie novamente o procedimento desde o começo.

Se, após realizar os procedimentos acima corretamente, o teto solar não abrir ou fechar normalmente ou a função de abertura automática não operar, o veículo deverá ser inspecionado por uma Concessionária Autorizada Lexus.

#### ■ Alarme de abertura do teto solar

O alarme soa e uma mensagem é exibida no computador de bordo colorido quando o botão de partida está desligado e a porta do motorista está aberta com o teto solar aberto.

#### ■ Personalização

As configurações (ex.: operação vinculada à trava da porta) podem ser alteradas.

(Dispositivos que podem ser personalizados: →P.412)



### ATENÇÃO

Observe as precauções abaixo.

A negligência pode resultar em ferimentos graves ou fatais.

#### ■ Abrir o teto solar

- Não permita que passageiros mantenham as mãos ou a cabeça fora do veículo em movimento.

- Não se sente no teto solar.

#### ■ Abertura e fechamento do teto solar

- O motorista é responsável pelas operações de abertura e fechamento do teto solar. Para evitar o acionamento acidental, principalmente por uma criança, não deixe uma criança acionar o teto solar. É possível que partes do corpo de crianças e outros passageiros fiquem presas no teto solar.

- Certifique-se de que nenhum passageiro mantenha parte alguma do corpo em posição que possa ser atingida quando o teto solar estiver em movimento.

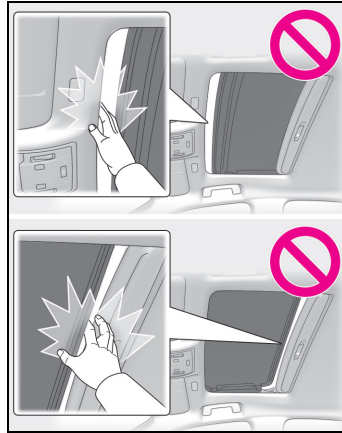

- Ao utilizar o controle remoto ou a chave mecânica e operar o teto solar, opere o teto solar novamente e verifique para ter certeza de que não há a possibilidade de que os passageiros possam ficar com partes do corpo presas entre o teto e a carroceria. Além disso, não permita que uma criança acione o teto solar panorâmico com o controle remoto, a chave ou a chave mecânica. É possível que uma criança ou outros passageiros fiquem presos no teto solar.

- Ao sair do veículo, desligue o botão de partida, leve a chave e saia do veículo junto com a criança. Poderá ocorrer acionamento acidental, devido a travessuras etc. que podem possivelmente levar a um acidente.

#### ■ Função de proteção contra esmagamento

- Jamais tente prender parte alguma do seu corpo para ativar intencionalmente a função de proteção contra esmagamento.

**ATENÇÃO**

- A função de proteção contra esmagamento poderá não funcionar se houver alguma obstrução próxima ao fechamento total do teto solar. Além disso, a função de proteção contra esmagamento não é projetada para funcionar enquanto o interruptor do teto do solar estiver sendo pressionado. Tenha cuidado para que seus dedos, etc. não fiquem presos.



**6-1. Antes de dirigir**

Dirigir o veículo .....	136
Carga e bagagem.....	142
Rebocamento de trailer .....	142

**6-2. Procedimentos de condução**

Botão de partida.....	143
Modo de condução EV .....	147
Transmissão híbrida .....	149
Alavanca do sinalizador de direção .....	154
Freio de estacionamento .....	155
Brake hold.....	158

**6-3. Operação das luzes e dos limpadores**

Interruptor do farol.....	160
Farol Alto Automático (AHB).....	163
Interruptor das luzes de neblina .....	165
Limpadores do para-brisa.....	166

**6-4. Reabastecimento**

Abrir a tampa do tanque de combustível.....	170
---	-----

**6-5. Uso dos sistemas de suporte à condução**

Lexus Safety System (LSS).....	172
Sistema de segurança Pré-Colisão (PCS).....	176
Alerta de desvio da faixa (LDA) .....	183
Controle de Velocidade adaptativo (ACC) .....	191

Controle de Velocidade (CC) .....	201
Monitor de Ponto Cego (BSM).....	204
Interruptor de seleção do modo de condução .....	208
Alerta de Suporte ao Estacionamento (PKSA).....	210
Função do Alerta de Tráfego Traseiro (RCTA) .....	210
Sensor de Estacionamento.....	211
Sistemas de assistência à condução .....	222
Câmera de Ré.....	227

**6-6. Dicas para dirigir**

Dicas para condução de veículos híbridos .....	237
--	-----

## Dirigir o veículo

Os procedimentos abaixo devem ser observados para garantir a condução segura:

### Procedimentos para a condução do veículo

#### ■ Partida do sistema híbrido

→P.143

#### ■ Condução

- 1 Com o pedal de freio pressionado, posicione a alavanca de mudança de marchas em D. (→P.151)
- 2 Se o freio de estacionamento estiver no modo manual, solte-o. (→P.155)
- 3 Libere gradualmente o pedal de freio e pressione levemente o pedal do acelerador para acelerar o veículo.

#### ■ Parar o veículo

- 1 Com a alavanca de mudança de marchas posicionada em D, pressione o pedal de freio.
- 2 Se necessário, aplique o freio de estacionamento.

Se o veículo for ficar estacionado por um período prolongado, coloque a alavanca de mudanças em P. (→P.151)

#### ■ Estacionar o veículo

- 1 Com a alavanca de mudança de marchas posicionada em D, pressione o pedal de freio.

- 2 Aplique o freio de estacionamento (→P.155), e deixe a alavanca de mudança de marchas em P. (→P.151)
- 3 Pressione o botão de partida para desligar o sistema híbrido.
- 4 Trave a porta, certificando-se de manter a Smartkey em seu poder.

Ao estacionar em um acrive, calce as rodas conforme necessário.

#### ■ Partida em um acrive acentuado

- 1 Certifique-se de que o freio de estacionamento esteja aplicado com o pedal de freio pressionado e, em seguida, coloque a alavanca de mudança de marchas na posição D.
- 2 Solte o pedal de freio e pressione levemente o pedal do acelerador.
- 3 Libere o freio de estacionamento.

#### ■ Ao dar a partida em um acrive

O Controle de Assistência em Aclives será ativado. (→P.222)

#### ■ Para condução de uso eficiente de combustível

Lembre-se que os veículos híbridos são similares aos veículos convencionais, e é necessário evitar ações como a aceleração súbita. (→P.237)

#### ■ Desaceleração (controle Auto Glide)

Quando o modo de condução ecológica está selecionado, sob certas condições, o controle Auto Glide Control vai operar automaticamente e permitir que o veículo desacelere, melhorando a economia de combustível. (→P.209)

### ■ Dirigir na chuva

- Dirija cuidadosamente quando estiver chovendo, pois devido a isso, a visibilidade ficará reduzida, os vidros podem embaçar, e a estrada estará escorregadia.
- Dirija cuidadosamente quando começar a chover, porque a superfície da pista estará especialmente escorregadia.
- Evite dirigir em altas velocidades em uma rodovia quando estiver chovendo, pois pode haver uma camada de água entre os pneus e a superfície da pista, impedindo a operação correta da direção e dos freios.

### ■ Restringir a saída do Sistema Híbrido (Sistema de Sobreposição do Freio)

- Ao pressionar simultaneamente os pedais do acelerador e do freio, saída do sistema híbrido poderá ser restringida.
- Uma mensagem de advertência é exibida no computador de bordo colorido enquanto o sistema está em operação. (→P.369)

### ■ Restringir a partida súbita (Controle de Tração)

- Quando a operação incomum a seguir for realizada, a saída do sistema híbrido poderá ser restringida.
- Ao mudar a alavanca de mudança de marchas de R para D, D para R, N para R, P para D ou P para R (D inclui S) com o pedal do acelerador pressionado, uma mensagem de advertência será exibida no computador de bordo colorido. Se uma mensagem de advertência for exibida no computador de bordo colorido, leia a mensagem e siga as instruções.
- Quando o pedal do acelerador também for pressionado em demasia enquanto o veículo está em marcha à ré.
- Enquanto o Controle de Tração estiver sendo ativado, o veículo poderá ter dificuldades para sair da lama. Nesse caso, desative o TRC (→P.223) para cancelar o Controle de Tração, de forma que o veículo possa sair da lama.

### ■ Amaciamento do seu novo Lexus

Para aumentar a vida útil do veículo, observe as precauções recomendadas a seguir:

- Durante os primeiros 300 km: Evite frenagens bruscas.
- Pelos primeiros 1000 km:
  - Não dirija em velocidades excessivamente altas.
  - Evite acelerações repentinas.
  - Não dirija continuamente em marchas baixas.
  - Não dirija em velocidade constante durante longos períodos.

### ■ Dirigir o veículo em outro país

Observe as normas para licenciamento do veículo e confirme a disponibilidade do combustível correto. (→P.410)



### ATENÇÃO

Observe as precauções abaixo. Não seguir as precauções pode resultar em ferimentos graves ou fatais.

#### ■ Ao acionar a partida do veículo

Sempre mantenha o pé no pedal de freio se o veículo estiver parado com o indicador "READY" aceso. Isto evitará a movimentação do veículo.

#### ■ Ao conduzir o veículo

- Não dirija se não estiver familiarizado com a posição dos pedais de freio e do acelerador para evitar pressionar o pedal incorreto.
- Pressionar acidentalmente o pedal do acelerador em vez do pedal do freio causará uma aceleração repentina, o que pode resultar em um acidente.
- Ao dar marcha à ré, você pode girar o corpo, o que dificulta o controle dos pedais. Esteja atento ao usar os pedais corretamente.

**⚠ ATENÇÃO**

- Mantenha a postura correta ao conduzir, mesmo que seja apenas para mover levemente o veículo. Isto permitirá acionar os pedais de freio e do acelerador corretamente.
- Pressione o pedal de freio com o pé direito. Pressionar o pedal do freio com o pé esquerdo poderá retardar a resposta em caso de emergência, resultando em acidentes.
- O motorista deve prestar mais atenção aos pedestres quando o veículo for alimentado somente pelo motor elétrico (motor de tração). Como não há ruído do motor, os pedestres podem julgar mal o movimento do veículo. Apesar do veículo possuir um sistema de notificação de aproximação do veículo, dirija cuidadosamente, pois os pedestres nas proximidades podem não notar o veículo em áreas muito barulhentas.
- Não dirija ou pare o veículo próximo a produtos inflamáveis.  
O sistema de escapamento e os gases de escapamento podem estar extremamente quentes. Isto pode resultar em incêndio se houver materiais inflamáveis nas proximidades.
- Não desligue o sistema híbrido durante a condução normal. Se o sistema híbrido for desligado durante a condução, o controle de frenagem e da direção funcionarão, porém, a assistência elétrica da direção não estará disponível. Isto tornará o esterçamento mais difícil, portanto, desacelere e pare o veículo assim que possível.  
Em caso de emergência, por exemplo, se for impossível parar o veículo da maneira convencional: →P.360

- Use o freio-motor (redução) para manter a velocidade segura durante a condução em declive íngreme.  
O uso dos freios continuamente pode resultar em superaquecimento dos freios e perda da efetividade.  
(→P.149)
- Não ajuste as posições do volante de direção, banco, ou espelhos retrovisores interno e externo durante a condução. Isto poderá resultar em danos a perda de controle do veículo.
- Sempre verifique se os braços, cabeça ou outras partes do corpo dos passageiros não estão fora do veículo.
- **Dirigir em superfícies escorregadias**
- A frenagem, aceleração e esterçamento súbitos poderão causar derrapagem e reduzir a sua capacidade de controlar o veículo.
- Aceleração súbita, uso do freio-motor devido à mudança de marcha, ou alterações de rotação do motor podem causar patinação do veículo e, possivelmente, resultar em um acidente.
- Após dirigir em poças de água, pressione levemente o pedal de freio para certificar-se de que os freios estão funcionando corretamente. As pastilhas de freio úmidas podem impedir a operação correta dos freios. Se os freios em um dos lados do veículo estiverem úmidos e não funcionarem corretamente, o controle de direção pode ser afetado.
- **Ao trocar de marchas com a alavanca de mudança de marchas**
- Não deixe o veículo mover para trás enquanto a alavanca de mudança de marchas estiver na posição D, ou se mover para frente com a alavanca de mudança de marchas em R.  
Fazer isso resultará em acidente ou danos a veículo.

**ATENÇÃO**

- Não posicione a alavanca de mudança de marchas em P enquanto o veículo estiver em movimento. Isto poderá resultar em danos ao sistema da transmissão e na perda de controle do veículo.
- Não posicione a alavanca de mudança de marchas em R enquanto o veículo estiver em movimento. Isto poderá resultar em danos ao sistema da transmissão e na perda de controle do veículo.
- Não posicione a alavanca de mudança de marchas em uma posição de condução enquanto o veículo estiver sendo conduzido em ré. Isto poderá resultar em danos ao sistema da transmissão e na perda de controle do veículo.
- Mudar a posição da alavanca de mudança de marchas para N com o veículo em movimento desativará o sistema híbrido. O freio-motor não estará habilitado quando N estiver selecionado.
- Esteja atento para não mudar a posição da alavanca de mudança de marchas com o pedal do acelerador pressionado. Mudar a alavanca de mudança de marchas para qualquer posição, exceto P ou N, pode levar a uma aceleração rápida, inesperada, do veículo que poderá causar um acidente e resultar em ferimentos graves ou fatais.

■ **Se você ouvir um ruído estridente ou um ruído de atrito (indicadores de desgaste das pastilhas de freio)**

Providencie a inspeção e troca das pastilhas de freio em uma Concessionária Autorizada Lexus assim que possível. Se as pastilhas não forem substituídas quando necessário, pode resultar em danos ao rotor. É perigoso dirigir o veículo quando os limites de desgaste das pastilhas de freio e/ou discos de freio forem excedidos.

■ **Quando o veículo estiver parado**

- Não pressione o pedal do acelerador desnecessariamente. Se a alavanca de mudança de marchas estiver em qualquer posição, exceto P ou N, o veículo poderá acelerar súbita e inesperadamente, causando um acidente.
- Para evitar acidentes causados pela movimentação do veículo, sempre mantenha o pedal de freio pressionado enquanto o veículo estiver funcionando com o indicador "READY" aceso, e aplique o freio de estacionamento se necessário.
- Se o veículo estiver parado em um auge/declive, para evitar acidentes causados pela movimentação do veículo para frente ou para trás, sempre pressione o pedal do freio e acione firmemente o freio de estacionamento se necessário.
- Evite acelerações ou rotações excessivas do motor. Acelerar o motor a altas rotações enquanto o veículo estiver parado pode causar superaquecimento no sistema de escapamento, resultando em incêndio se houver materiais inflamáveis nas proximidades.



## ATENÇÃO

### ■ Quando o veículo estiver estacionado

- Não deixe óculos, acendedores de cigarro, latas de spray ou latas de refrigerante no veículo expostos ao sol. A negligência pode resultar em:
  - Os gases poderão vazarem do isqueiro ou das latas, e resultar em incêndio.
  - A temperatura interna do veículo pode causar deformação ou trincas em lentes e materiais de plástico dos óculos.
  - As latas de bebidas poderão romper, derramando seu conteúdo no interior do veículo, o que pode resultar em curto-circuito nos componentes elétricos do veículo.
- Não deixe isqueiros dentro do veículo. Se um isqueiro estiver em um local como o porta-luvas ou no assoalho, ele poderá acender acidentalmente quando a bagagem for carregada ou o banco for ajustado, causando um incêndio.
- Não cole adesivos nos vidros ou no para-brisa. Não coloque recipientes, como aromatizadores de ar, no painel de instrumentos ou no painel. Os adesivos ou recipientes podem atuar como lentes, causando um incêndio no veículo.
- Não deixe uma porta ou vidro aberto se o vidro curvo estiver revestido com uma película metalizada, por exemplo, prateada. A luz solar refletida pode fazer o vidro atuar como uma lente, causando um incêndio.
- Sempre coloque a alavanca de mudança de marchas em P, pare o sistema híbrido e trave o veículo. Não deixe o veículo desacompanhado enquanto o indicador "READY" estiver aceso. Se o veículo estiver estacionado com a alavanca de mudança de marchas em P, mas o freio de estacionamento não estiver aplicado, o veículo pode se mover e, possivelmente, causar um acidente.

- Não toque nos tubos de escapamento enquanto o indicador "READY" estiver aceso ou imediatamente após desligar o sistema híbrido. Isso pode causar queimaduras.

### ■ Para descansar no interior do veículo

Sempre desligue o sistema híbrido. Caso contrário, você poderá mover acidentalmente a alavanca de mudança de marcha ou pressionar o pedal do acelerador, o que poderá resultar em acidentes ou incêndio devido ao superaquecimento do sistema híbrido. Além disso, se o veículo estiver estacionado em um local pouco ventilado, os gases do escapamento podem acumular e entrar no veículo resultando em riscos graves ou fatais à saúde.

### ■ Ao frear

- Dirija com mais cautela quando os freios estiverem úmidos. A distância necessária para frenagem será maior quando os freios estiverem úmidos, e em um lado a frenagem do veículo pode ser diferente da frenagem no outro lado. Além disso, o freio de estacionamento pode não ser suficiente para parar o veículo seguramente.
- Se o sistema de freio eletronicamente controlado não funcionar, não dirija muito próximo de outros veículos, e evite descidas ou curvas acentuadas que exijam frenagem. Neste caso, a frenagem ainda será possível, mas exigirá maior esforço no pedal do que o normal. Além disso, a distância de frenagem também poderá aumentar. Providencie o reparo dos freios imediatamente.
- O sistema de freios é composto por 2 ou mais sistemas hidráulicos diferentes; Se um dos sistemas falhar, o(s) outro(s) sistema(s) continuará(ão) a funcionar. Neste caso, o pedal de freio deverá ser pressionado mais firmemente do que o usual e a distância de frenagem será maior. Providencie o reparo dos freios imediatamente.

**NOTA****■ Ao conduzir o veículo**

- Não pressione os pedais do acelerador e do freio simultaneamente enquanto dirige, isso poderá restringir a saída do sistema híbrido.
- Não utilize o pedal do acelerador ou pressione os pedais do acelerador e do freio simultaneamente para segurar o veículo em um active.

**■ Para evitar danos aos componentes do veículo**

- Não esterce o volante de direção totalmente em qualquer sentido e mantenha-o nesta posição durante um longo período. Isto pode danificar o motor da direção eletroassistida.
- Ao passar sobre obstáculos na pista, dirija o mais lentamente possível, a fim de evitar danos às rodas, à extremidade inferior do veículo etc.

**■ Se um pneu furar durante a condução**

Um pneu furado ou danificado poderá causar as seguintes situações. Segure o volante firmemente e pressione o pedal de freio gradualmente para reduzir a velocidade do veículo.

- Pode ser difícil controlar o seu veículo.
- O veículo produzirá ruídos ou vibrações anormais.
- O veículo se inclinará de modo anormal.

Informações sobre o que fazer se um pneu furar (→P.377)

**■ Ao conduzir em superfícies alagadas**

Não conduza em uma estrada que tenha inundado após fortes chuvas etc. Isso pode causar os seguintes danos graves ao veículo:

- Desligamento do motor

- Curto-circuito nos componentes elétricos

- Danos ao motor causados pela entrada de água

Se estiver dirigindo sobre uma pista alagada e o veículo for inundado, providencie a inspeção abaixo em uma Concessionária Autorizada Lexus:

- Funcionamento dos freios
- Alterações na quantidade e qualidade dos óleos e fluidos utilizados no sistema híbrido, na transmissão, diferenciais etc.
- Condição de lubrificação dos rolamentos e juntas da suspensão (quando possível), e funcionamento de todas as juntas, rolamentos etc.

**■ Ao estacionar o veículo**

Sempre aplique o freio de estacionamento, e posicione a alavanca de mudança de marchas em P. A não observação poderá fazer com que o veículo se movimente ou o veículo poderá acelerar subitamente se o pedal do acelerador for pressionado acidentalmente.

## Carga e bagagem

Observe as informações abaixo sobre precauções quanto à disposição de objetos, capacidade de bagagem e carga:

### ⚠️ ATENÇÃO

#### ■ Objetos que não podem ser transportados no porta-malas

Os objetos abaixo poderão causar incêndios se forem transportados no porta-malas:

- Recipientes contendo gasolina
- Latas de aerossol

#### ■ Precauções quanto à acomodação de cargas e bagagens

Observe as seguintes precauções.

A negligência em segui-las pode impedir que os pedais sejam pressionados adequadamente, o que pode bloquear a visão do motorista, ou ocasionar que objetos batam no motorista e nos passageiros; possivelmente resultando em acidentes.

- Coloque a bagagem e carga no porta-malas sempre que possível.
- Não guarde carga ou bagagem em, ou sobre as seguintes localizações.
  - Compartimento dos pés do motorista
  - Banco do passageiro dianteiro ou bancos traseiro (ao empilhar itens)
  - Na bandeja do porta-malas
  - No painel de instrumentos
  - Na frente do Visor Central
- Certifique-se de que todos os objetos no compartimento do ocupante estejam seguros.
- **Carga e distribuição**
  - Não sobrecarregue o veículo.

- Não disponha a carga desigualmente. O carregamento inadequado pode causar deterioração do sistema de direção ou do controle de frenagem, o que pode resultar em ferimentos graves ou fatais.

## Rebocamento de trailer

A Lexus não recomenda o reboque de um trailer com este veículo. Da mesma forma, a Lexus também não recomenda a instalação de um engate de reboque ou o uso de um transportador de reboque para uma cadeira de rodas, scooter, bicicleta etc. Seu veículo não é projetado para rebocar ou para o uso de transportadores instalados no engate.

Capacidade de rebocamento: 0 kg



### ⚠️ ATENÇÃO

A LEXUS reforça que, em veículos que não foram projetados para atividades de rebocamento, o acessório engate **NÃO DEVE SER INSTALADO**.

No Manual do Proprietário de cada modelo de veículo está especificado se há ou não capacidade de carga e, quando existente, qual a capacidade para cada modelo.



Quando houver capacidade de carga, a Toyota recomenda somente a utilização de acessórios genuínos.

Ainda, a LEXUS reforça que, além da perda da garantia do veículo, a simples instalação do acessório engate em veículos SEM capacidade de carga é punida com a aplicação de multa de trânsito e obrigação da imediata retirada do acessório, conforme legislação em vigor.

## Botão de partida

Executar as operações abaixo com a Smartkey em seu poder aciona a partida do sistema híbrido ou comuta os modos do botão de partida.

### Dar a partida no sistema híbrido

- 1 Pressione o interruptor do freio de estacionamento para verificar se o freio está aplicado. (→P.155)
- A luz indicadora do freio de estacionamento acenderá.
- 2 Verifique se a alavanca de mudança de marchas está na posição P.
- 3 Pressione firmemente o pedal de freio.



e uma mensagem será exibida no computador de bordo colorido.

Se a mensagem não for exibida, é impossível dar a partida do sistema híbrido.

- 4 Pressione o botão de partida breve e firmemente.

Ao acionar o botão de partida, uma apertada curta e firme é o suficiente. Não é necessário pressionar e segurar o interruptor.

Se o indicador "READY" acender, o sistema híbrido funcionará normalmente.

Continue pressionando o pedal de freio até que o indicador "READY" acenda.

O sistema híbrido poderá ser acionado através de qualquer modo do botão de partida.

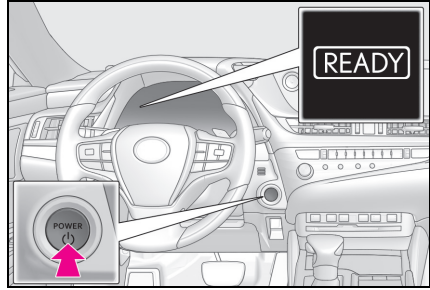

- 5 Verifique se o indicador "READY" está aceso.

O veículo não se moverá quando o indicador "READY" estiver desligado.

### Iluminação do botão de partida

De acordo com a situação, a iluminação do botão de partida funcionará conforme a seguir.

- Quando uma porta for aberta, ou o modo do botão de partida for alterado de ACC (ACESSÓRIOS) ou ON (LIGADO) para desligado, a iluminação do botão de partida pisca vagarosamente.
- Ao pressionar o pedal do freio segurando a Smartkey, a iluminação do botão de partida pisca rapidamente.
- Quando o botão de partida estiver no modo ACC (ACESSÓRIOS) ou ON (LIGADO), o botão de partida acenderá.

### Se não houver partida no sistema híbrido

- O sistema do imobilizador poderá não ter sido desativado. (→P.67)  
Entre em contato com uma Concessionária Autorizada Lexus.
- Se uma mensagem relacionada à partida for exibida no computador de bordo colorido, leia a mensagem e siga as instruções.

■ **Sons e vibrações específicos de um veículo híbrido**

→P.62

■ **Se a bateria de 12 volts estiver desconectada**

O sistema híbrido não pode ser acionado usando o Smart Entry & Start. Consulte P.388 para reiniciar o sistema híbrido.

■ **Bateria da Smartkey descarregada**

→P.98

■ **Condições que afetam a operação**

→P.115

■ **Notas sobre a função de entrada**

→P.116

■ **Função de travamento da direção**

● Após desligar o botão de partida e abrir e fechar as portas, o volante de direção será travado devido à função de travamento da direção. Ao acionar o botão de partida novamente, o travamento da direção será cancelado automaticamente.

● Quando a trava da direção não puder ser liberada, "Pressione o Botão de Partida enquanto Gira o Volante em Qualquer Sentido" será exibida no computador de bordo colorido. Verifique se a alavanca de mudança de câmbio esteja configurada em P. Pressione o botão de partida ao mesmo tempo em que esterça o volante de direção firmemente para a esquerda e para a direita.

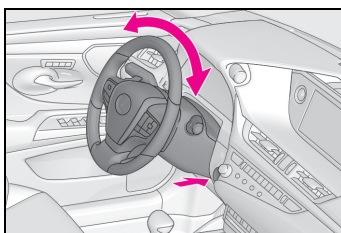

● Para evitar o superaquecimento do motor de travamento da direção, o funcionamento do motor poderá cessar caso o sistema híbrido seja ligado e desligado repetidamente durante um curto período. Neste caso, evite acionar o

botão de partida. Após aproximadamente 10 segundos, o motor de travamento da direção retomará o funcionamento.

■ **Há uma falha no Smart Entry & Start**

Se a mensagem "Entry & Start System Malfunction See Owner's Manual" (Falha no Sistema de Entrada e Partida. Consulte o Manual do Proprietário) for exibida no computador de bordo colorido, o sistema pode estar com falhas. Providencie imediatamente a inspeção do veículo em uma Concessionária Autorizada Lexus.

■ **Se o indicador "READY" não acender**

Se o indicador "READY" não acender mesmo depois de realizar todas as etapas de partida do veículo corretamente, entre em contato com uma Concessionária Autorizada Lexus imediatamente.

■ **Se o sistema híbrido apresentar um mau funcionamento**

→P.67

■ **Bateria da Smartkey**

→P.350

■ **Operação do botão de partida**

● Se o interruptor não for pressionado breve e firmemente, o modo do botão de partida pode não ser alterado, ou o sistema híbrido poderá não funcionar.

● Se uma tentativa for feita para religar o sistema híbrido imediatamente após desligar o botão de partida, o sistema híbrido poderá dar a partida em alguns casos. Após desligar o botão de partida, aguarde alguns minutos antes de ligar o sistema híbrido novamente.

■ **Personalização**

Se o Smart Entry & Start for desativado em uma configuração personalizada, consulte P.412.

### ATENÇÃO

#### ■ Ao dar a partida no sistema híbrido

Sempre acione a partida do sistema híbrido enquanto estiver sentado no banco do motorista. Em circunstância alguma pressione o pedal do acelerador durante a partida do sistema híbrido. Fazer isso poderá causar um acidente, resultando em ferimentos graves ou fatais.

#### ■ Cuidados durante a condução

Se o sistema híbrido falhar enquanto o veículo estiver em movimento, não trave ou abra as portas até que o veículo esteja completamente parado e de maneira segura. A ativação do travamento do volante de direção será ativada e isso poderá levar a um acidente, resultando em ferimentos graves ou fatais.

### NOTA

#### ■ Ao dar a partida no sistema híbrido

Se for difícil dar a partida no sistema híbrido, leve o veículo para inspeção em uma Concessionária Autorizada Lexus imediatamente.

#### ■ Sintomas que indicam uma falha no botão de partida

Caso o botão de partida esteja funcionando de forma anormal, como, por exemplo, se o interruptor emperrar ligeiramente, pode haver uma falha. Contate imediatamente uma Concessionária Autorizada Lexus.

## Parar o sistema híbrido

- 1 Pare o veículo completamente.
- 2 Aplique o freio de estacionamento. (→P.155), e posicione a alavanca de mudança de marchas em P. (→P.151)
- 3 Pressione o botão de partida.

- 4 Libere o pedal do freio e verifique se "ACCESSORY" (ACESSÓRIOS) ou "IGNITION ON" (IGNIÇÃO LIGADA) não é exibida no medidor.

### ATENÇÃO

#### ■ Desligar o sistema híbrido em caso de emergência

- Se desejar desligar o sistema híbrido em uma emergência durante a condução do veículo, pressione o botão de partida por mais de 2 segundos, ou pressione-o brevemente 3 vezes ou mais, sucessivamente. (→P.360) Entretanto, não toque no botão de partida durante a condução, exceto em caso de emergência. Se o sistema híbrido for desligado durante a condução, o controle de frenagem e da direção funcionarão, porém, a assistência elétrica da direção não estará disponível. Isto tornará o esterçamento mais difícil, portanto, desacelere e pare o veículo assim que possível.
- Se o botão de partida for acionado enquanto o veículo estiver em funcionamento, uma mensagem de advertência será mostrada no computador de bordo colorido e um alarme soará.
- Ao reiniciar o sistema híbrido após um desligamento de emergência, pressione o botão de partida.

## Alterar os modos do botão de partida

Os modos podem ser alterados pressionando o botão de partida com o pedal de freio liberado. (O modo será alterado sempre que o interruptor for pressionado).

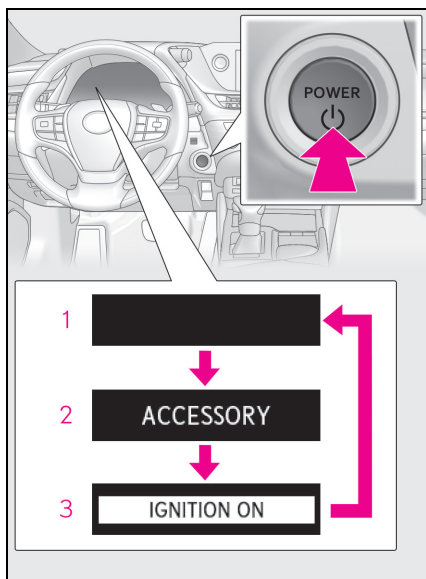

### 1 Desligado\*

Os sinalizadores de emergência podem ser utilizados.

### 2 Modo ACESSÓRIO

Alguns componentes elétricos, como o sistema de áudio, podem ser usados.

"ACESSÓRIOS" será exibido no medidor.

### 3 modo ON (LIGADO)

Todos os componentes elétricos podem ser usados.

"IGNIÇÃO LIGADA" será exibida no medidor.

\*: Se a alavanca de mudança de marchas estiver em uma posição diferente de P ao desligar o sistema híbrido, o botão de partida será colocado em modo ACC (ACESSÓRIOS), e não desligado.

## ■ Função de desligamento automático

Se o veículo for deixado no modo ACC (ACESSÓRIOS) por mais de 20 minutos, ou no modo ON (LIGADO) (com o sistema híbrido desligado) por mais de uma hora com a posição da alavanca de mudança de marchas em P, o botão de partida desligará automaticamente. No entanto, a função não pode evitar totalmente a descarga da bateria de 12 volts. Não saia do veículo com o botão de partida no modo ACC (ACESSÓRIOS) ou ON (LIGADO) por longos períodos sem que o sistema híbrido esteja funcionando.

## Ao parar o sistema híbrido com a alavanca de mudança de marchas em uma posição diferente de P

Se o sistema híbrido for parado com a alavanca de mudança de marchas em uma posição diferente de P, o botão de partida será desligado, em vez de colocado em modo ACC (ACESSÓRIOS). Realize o procedimento a seguir para desligar o botão:

- 1 Se o freio de estacionamento estiver no modo manual, selecione o freio de estacionamento. (→P.155)
- 2 Posicione a alavanca de mudança de marchas em P.
- 3 Verifique se a mensagem "Turn Power Off" (Desligue a alimentação) é exibida no computador de bordo colorido e, em seguida, pressione o botão de partida uma vez.
- 4 Verifique se a mensagem "Turn Power Off" (Desligue a alimentação) está apagada no computador de bordo colorido.



## NOTA

- Para evitar a descarga da bateria de 12 volts
- Não deixe o botão de partida no modo ACC (ACESSÓRIOS) ou ON (LIGADO) durante longos períodos sem que o sistema híbrido esteja funcionando.
- Se "ACCESSORY" (ACESSÓRIOS) ou "IGNITION ON" (IGNIÇÃO LIGADA) for exibida no medidor, o botão de partida não está desligado. Saia do veículo após desligar o botão de partida.
- Não pare o sistema híbrido com a alavanca de mudança de marchas em uma posição diferente de P. Se o sistema híbrido for parado com a alavanca de mudança de marchas em uma posição diferente de P, o botão de partida não será desligado, e sim será colocado em modo ACC (ACESSÓRIOS). Se o veículo for mantido no modo ACC (ACESSÓRIOS), poderá causar a descarga da bateria de 12 volts.

## Modo de condução EV

No modo de condução EV, a energia elétrica é alimentada pela bateria híbrida (bateria de tração), e apenas o motor elétrico (motor de tração) é utilizado para conduzir o veículo.

Esse modo permite que você dirija em áreas residenciais durante a noite, ou em estacionamentos fechados, etc. sem se preocupar com ruídos e emissão de gases.

## Instruções de acionamento

Ativa/desativa o modo de condução EV

Quando o modo de condução EV estiver ligado, o indicador de modo de condução EV acenderá. Pressionar o interruptor quando o modo de condução EV estiver ativo reativará o modo de condução normal do veículo (utilizando o motor a combustão e o motor elétrico [motor de tração]).

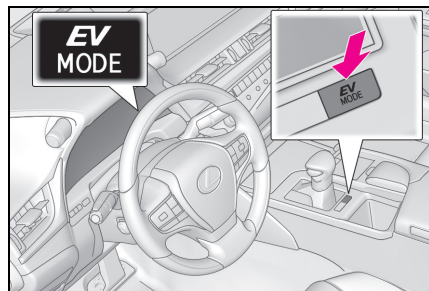

### ■ Situações nas quais o modo de condução EV não poderá ser acionado

Pode ser impossível ativar o modo de condução EV nas situações descritas a seguir. Se o modo não puder ser ativado, um alarme sonoro e uma mensagem serão apresentados no computador de bordo colorido.

- Se a temperatura do sistema híbrido estiver alta.  
Se o veículo ficou sob o sol, foi conduzido em um aclave, conduzido em altas velocidades etc.
- Se a temperatura do sistema híbrido estiver baixa.  
Se o veículo ficar exposto a temperaturas menores do que, aproximadamente, 0°C por um longo período de tempo etc.
- Se o motor a combustão estiver em aquecimento.
- A bateria híbrida (bateria de tração) está baixa.  
O nível de bateria restante indicado no visor do monitor de energia está baixo. (→P.92)
- Se a velocidade do veículo estiver alta.
- Se o pedal do acelerador for pressionado vigorosamente ou se o veículo estiver em um aclave etc.
- Se o desembaçador do para-brisa estiver em uso.

#### ■ Mude para o modo de condução EV quando o motor a combustão estiver frio

Se o sistema híbrido for acionado enquanto o motor a combustão estiver frio, o motor a combustão passará a funcionar automaticamente após um curto período de tempo para que se aqueça. Neste caso, pode ser impossível mudar para o modo de condução EV. Depois da partida no sistema híbrido e que o indicador "READY" estiver aceso, pressione o interruptor de modo de condução EV antes que o motor a combustão mude para o modo de condução EV.

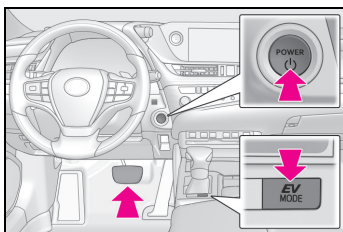

#### ■ Cancelamento automático do modo de condução EV

Ao conduzir no modo EV, o motor a combustão poderá reiniciar automaticamente nas situações descritas a seguir. Quando o modo de condução EV for cancelado, um alarme sonoro soar e o indicador do modo de condução EV irá piscar e desligar.

- A bateria híbrida (bateria de tração) está baixa.  
O nível de bateria restante indicado no visor do monitor de energia está baixo. (→P.92)
- Se a velocidade do veículo estiver alta.
- Se o pedal do acelerador for pressionado vigorosamente ou se o veículo estiver em um aclave etc.

Quando for possível informar ao motorista sobre o cancelamento automático previamente, uma tela de aviso aparecerá no computador de bordo colorido.

#### ■ Distância de condução possível ao conduzir no modo de condução EV

As distâncias de condução possíveis no modo de condução EV variam de poucas centenas de metros até aproximadamente 1 km. Contudo, dependendo das condições do veículo, há situações nas quais o modo de condução EV não pode ser utilizado. (A distância que é possível pode variar, dependendo do nível da bateria híbrida [bateria de tração] e das condições de condução).

#### ■ Economia de combustível

O sistema híbrido foi desenvolvido para obter a melhor economia de combustível possível durante a condução normal (utilizando o motor a combustão e o motor elétrico [motor de tração]). Dirigir no modo de condução EV mais do que o necessário pode reduzir a economia de combustível.

- Se a mensagem "EV Mode Unavailable" (Modo EV Indisponível) for apresentada no computador de bordo colorido

Indica que o modo de condução EV não está disponível. A razão pela qual o modo de condução EV não está disponível (o veículo está em marcha lenta, a carga da bateria está baixa, a velocidade é maior do que a faixa de velocidade operacional do modo de condução EV ou pedal do acelerador está muito pressionado) pode ser exibida na tela. Utiliza o modo de condução EV quando está disponível.

- Se a mensagem "EV Mode Deactivated" (Modo EV Desativado) for apresentada no computador de bordo colorido

Indica que o modo de condução EV foi cancelado automaticamente. A razão pela qual o modo de condução EV não está disponível (a carga da bateria está baixa, a velocidade do veículo é maior do que a faixa de velocidade operacional do modo de condução EV ou o pedal do acelerador está muito pressionado) pode ser exibida. Dirija o veículo por um tempo antes de ligar o modo de condução EV novamente.



### ATENÇÃO

#### ■ Cuidados durante a condução

Ao conduzir no modo de condução EV, preste atenção às áreas adjacentes ao veículo. Devido ao fato do motor não emitir ruídos, pedestres, ciclistas ou outras pessoas e veículos na área podem não estar cientes do funcionamento do veículo ou de sua aproximação, portanto, tome um cuidado especial ao conduzir nesse modo.

## Transmissão híbrida

Coloque a posição da alavanca de mudança de marchas de acordo com a sua intenção e condição.

## Função e objetivo da posição da alavanca de mudança de marchas

Posição da alavanca de mudança de marchas	Objetivo ou função
P	Estacionamento do veículo/partida do sistema híbrido
R	Ré
N	Neutro
D	Condução normal*1
S	Modo de condução S*2 (→P.153)

\*1: Para melhorar a eficiência no uso de combustível e a redução de ruído, coloque a alavanca de mudança de marchas em D para condução normal. É possível selecionar a faixa de marcha de acordo com a situação de condução ao operar os interruptores de mudança de marcha no volante de direção.

\*2: Ao selecionar os intervalos de marcha utilizando o modo S, é possível controlar as forças de aceleração e de frenagem do motor.

### ■ Ao conduzir com o Controle de Velocidade Adaptativo (ACC) ativado

Mesmo ao executar as ações abaixo com a intenção de habilitar o freio-motor, este não será ativado porque o Controle de Velocidade Adaptativo (ACC) não será cancelado.

- Ao conduzir na posição D ou no modo S, reduza a marcha para 5 ou 4. (→P.191, 201)
- Ao alterar o modo de condução para o modo esportivo enquanto estiver com a marcha na posição D. (→P.208)

### ■ Restrição da partida súbita (Controle de Tração)

→P.137

### ■ AI-SHIFT

O AI-SHIFT seleciona automaticamente a marcha adequada de acordo com o desempenho do motorista e as condições de condução. AI-SHIFT opera automaticamente quando a alavanca de mudança de marchas está em D. (Posicionar a alavanca de mudança de marcha em S ou utilizar as aletas de mudança cancelará a função).



### ATENÇÃO

#### ■ Dirigir em superfícies escorregadias

Não acelere ou mude de marcha repentinamente. Mudanças repentinas podem acionar o freio-motor, o que pode fazer o veículo girar ou derrapar, e resultar em um acidente.



### NOTA

#### ■ Condição de carga da bateria híbrida (bateria de tração)

Se a alavanca de mudança de marchas estiver em N, a bateria híbrida (bateria de tração) não será carregada mesmo com o motor em funcionamento. Portanto, se o veículo ficar com a alavanca de mudança de marchas em N por um determinado período de tempo, a bateria híbrida (bateria de tração) irá descarregar e isso poderá fazer com que o veículo não dê partida.



## Posicionamento da alavanca de mudança de marchas

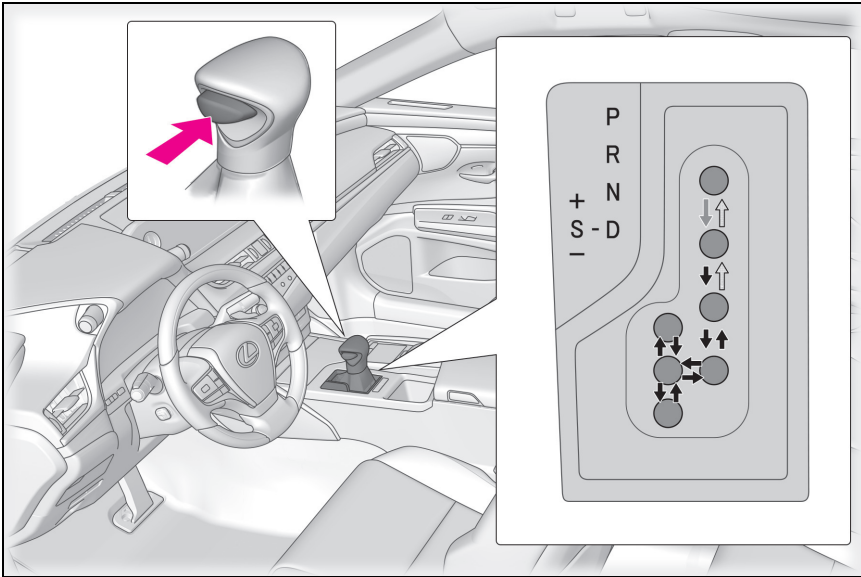

Enquanto o botão de partida estiver no modo ON (LIGADO) e o pedal de freio pressionado\*, mova a alavanca de mudança de marchas enquanto pressiona o botão de destravamento da alavanca no botão de mudanças.



Mude a posição da alavanca de mudança de marchas enquanto pressiona o interruptor de liberação da alavanca no interruptor de mudança de marcha.



Mude a posição da alavanca de mudança de marchas normalmente.

Ao posicionar a alavanca de mudança de marchas entre P e D, certifique-se de que o veículo esteja completamente parado e o pedal de freio esteja pressionado.

\*: Para ser possível mudar a alavanca de mudança de marchas da posição P, o pedal de freio deve ser pressionado antes de pressionar o botão de destravamento da alavanca. Se o botão de destravamento da alavanca for pressionado primeiro, a trava da alavanca de mudança de marchas não será destravada.

### ■ Sistema de travamento da alavanca de mudança de marchas

O sistema de travamento da alavanca de mudança de marchas tem como objetivo evitar a operação acidental da alavanca de mudança durante a partida.

A alavanca de mudança de marchas pode ser mudada de P apenas quando o botão de partida estiver no modo ON (LIGADO), o pedal do freio estiver sendo pressionado e o botão de destravamento da alavanca for pressionado.

### ■ Se não for possível mover a alavanca de mudança de marchas da posição P

Primeiramente, verifique se o pedal de freio está sendo pressionado.

Se não for possível mover a alavanca de mudança de marchas, mesmo pressionando o pedal de freio e o botão de destravamento da alavanca, pode haver um problema com o Sistema de travamento da alavanca de mudança de marchas. Providencie imediatamente a inspeção do veículo em uma Concessionária Autorizada Lexus.

As etapas abaixo poderão ser usadas como medida de emergência para garantir o movimento da alavanca de mudança de marchas.

Liberar o bloqueio da alavanca de mudança de marchas:

- 1 Se o freio de estacionamento estiver no modo manual, selecione o freio de estacionamento. (→P.155)
- 2 Desligue o botão de partida.
- 3 Pressione o pedal de freio.
- 4 Pressione e solte a tampa do portacopos para abrir.
- 5 Levante a tampa para cima com uma chave de fenda de lâmina plana ou ferramenta equivalente.

Para evitar danos à tampa, cubra a ponta da chave de fenda com um pano.

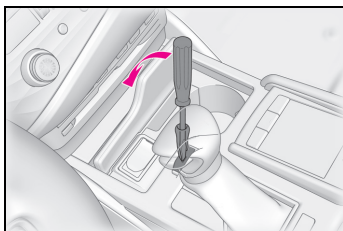

- 6 Pressione e segure o botão de cancelamento do bloqueio de mudança de marchas e, em seguida, pressione o botão de mudanças.

A alavanca de mudança de marchas pode ser mudada enquanto o interruptor estiver pressionado.

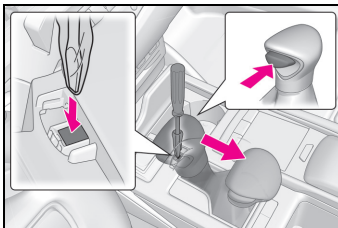

### ⚠ ATENÇÃO

#### ■ Para evitar um acidente ao liberar o bloqueio de mudança de marchas

Antes de pressionar o botão de cancelamento do bloqueio de mudanças, certifique-se de aplicar o freio de estacionamento e pressionar o pedal de freio.

Se o pedal do acelerador for pressionado acidentalmente ao invés do pedal de freio quando o botão de cancelamento do bloqueio de mudança de marchas for pressionado, e a alavanca de mudança de marchas for retirada da posição P, a partida do veículo pode ser acionada repentinamente e, possivelmente, ocasionar um acidente e resultar em ferimentos graves ou fatais.

### Selecionar um modo de condução

→P.208

## Seleção das faixas de mudança na posição D

Para dirigir usando temporariamente a seleção de faixa de mudança, opere o interruptor “-” de mudança de marcha no volante. A faixa de mudança poderá ser selecionada através dos interruptores “-” e “+” de mudança de marcha no volante de direção.

Alterar a faixa de mudança permite a restrição da marcha mais alta, evita o aumento de marcha e habilita o nível de força do freio motor a ser selecionado.

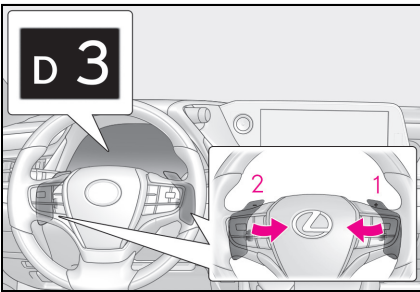

- 1 Aumento de marcha
- 2 Redução de marcha

A faixa de marcha selecionada, de D1 a D6, será exibida no medidor.

### ■ Quando o interruptor “-” de mudança de marcha no volante for acionado com a alavanca de mudança de marchas na posição D

Se a faixa de mudança das marchas for reduzida para uma faixa que permita o uso do freio-motor de forma adequada às condições de condução.

### ■ Desativação automática da seleção de passagem de marchas em posição D

A seleção da faixa de marcha na posição D será desativada nas situações abaixo:

- O interruptor “+” de mudança de marcha no volante de direção for mantido pressionado por um período
- Quando o veículo parar

- Caso o pedal do acelerador seja pressionado por um período maior que o determinado
- Quando a alavanca de mudança de marchas for colocada em outra posição diferente de D

### ■ Alarme de advertência de restrição de redução de marcha

Para garantir a segurança e desempenho de condução, o funcionamento da redução de marcha poderá, às vezes, ser restringido. Em algumas circunstâncias, não será possível reduzir a marcha mesmo quando houver acionamento da alavanca de mudança de marchas ou do interruptor de mudança de marchas no volante. (O alarme irá soar duas vezes.)

## Ao selecionar as faixas de mudança de marcha no modo S

Para acessar o modo S, mova a alavanca de mudança de marcha para S. As faixas de marcha podem ser selecionadas acionando a alavanca de marchas ou o dispositivo de troca de marchas no volante, permitindo que você dirija na marcha de sua escolha.

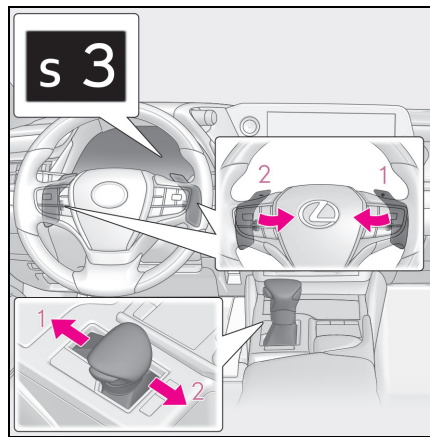

- 1 Aumento de marcha
- 2 Redução de marcha

A faixa de marcha selecionada, de S1 a S6, será exibida no medidor.

A faixa inicial de mudança do modo S é ajustada automaticamente em S5 ou S4, conforme a velocidade do veículo.

#### ■ Faixas de marcha e suas funções

- Você pode selecionar 6 níveis de força de aceleração e força de freio-motor.
- Uma faixa de mudança mais baixa irá resultar em maior força de aceleração e força de frenagem do motor do que uma faixa de mudança mais alta, e as rotações do motor também irão aumentar.
- Se você acelerar durante as faixas de 1 a 4, a passagem pode aumentar automaticamente a marcha, de acordo com a rotação do motor.

#### ■ Modo S

- Quando a faixa de mudança for S4 ou inferior, manter a alavanca de mudança de marchas voltada para “+” define a faixa de mudança para S6.
- Para evitar excesso de rotação do motor, o aumento de marcha poderá ocorrer automaticamente.

#### ■ Alarme de advertência de restrição de redução de marcha

Para garantir a segurança e desempenho de condução, o funcionamento da redução de marcha poderá, às vezes, ser restringido. Em algumas circunstâncias, não será possível reduzir a marcha mesmo quando houver acionamento da alavanca de mudança de marchas ou do interruptor de mudança de marchas no volante. (O alarme irá soar duas vezes.)

#### ■ Se o indicador S não acender, ou se o indicador D for exibido mesmo após a mudança da alavanca para S

Isto pode indicar uma falha no sistema híbrido de transmissão. Providencie imediatamente a inspeção do veículo em uma Concessionária Autorizada Lexus. (Nessa situação, a transmissão operará da mesma maneira como se a alavanca de mudança de marchas estivesse na posição D.)

## Alavanca do sinalizador de direção

### Instruções de acionamento

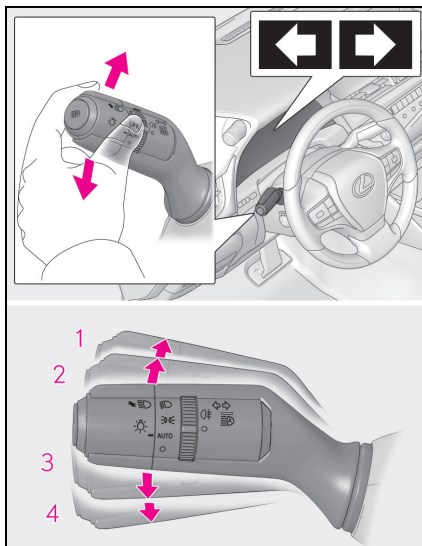

- 1 Curva à direita
- 2 Mudança de faixa para a direita (mova a alavanca parcialmente e solte-a)  
O sinalizador de direção do lado direito piscará 3 vezes.
- 3 Mudança de faixa para a esquerda (mova a alavanca parcialmente e solte-a)  
O sinalizador de direção do lado esquerdo piscará 3 vezes.
- 4 Curva à esquerda

- Os sinalizadores de direção poderão ser acionados quando

○ botão de partida estiver no modo ON (LIGADO).

- Se o indicador piscar mais rapidamente do que o normal

Verifique se as lâmpadas dos sinalizadores de direção dianteiros ou traseiros não estão queimadas.

- Se as luzes do sinalizador de direção pararem de piscar antes da mudança de faixa

Acione a alavanca novamente.

## Freio de Estacionamento

O freio de estacionamento pode ser liberado automaticamente ou manualmente.

Em modo automático, o freio de estacionamento pode ser liberado automaticamente de acordo com a operação da alavanca de mudança de marchas. Mesmo quando estiver no modo automático, o freio de estacionamento pode ser aplicado e liberado manualmente.

## Instruções de acionamento

- Usar o modo manual

○ freio de estaavado manualmente.

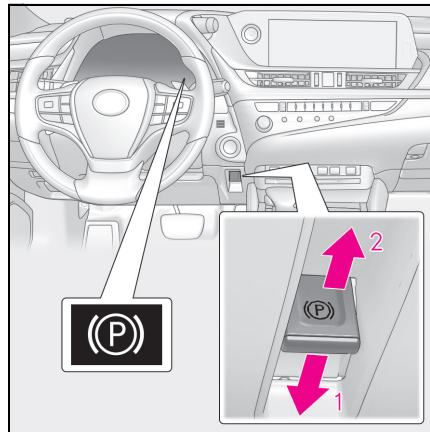

- 1 Pressione o interruptor para aplicar o freio de estacionamento

A luz do indicador de freio de estacionamento ligará.

Pressione e segure o interruptor de freio de estacionamento se uma emergência acontecer e se necessário acione o freio de estacionamento do freio de estacionamento enquanto o veículo é conduzido.

- 2 Puxe o interruptor para liberar o freio de estacionamento
- Pressione o interruptor do freio de estacionamento enquanto pressiona o pedal de freio.
  - Usando a função de destravamento automático do freio de estacionamento, o freio de estacionamento pode ser liberado ao pressionar o pedal do acelerador. Ao usar essa função, pressione o pedal do acelerador vagarosamente.

Certifique-se de que a luz indicadora do freio de estacionamento desligará.

### ■ Usar o modo automático

Enquanto o veículo estiver parado, pressione e segure o interruptor do freio de estacionamento até que uma mensagem seja mostrada no computador de bordo colorido

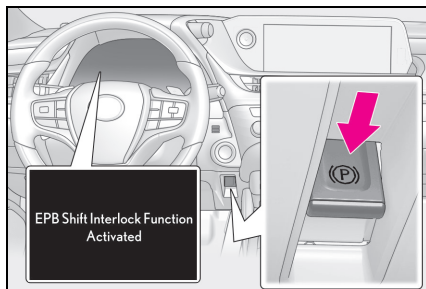

Quando o modo automático for ligado, o freio de estacionamento funcionará conforme segue:

- Quando a alavanca de mudança de marchas for retirada da posição P, o freio de estacionamento será liberado e o indicador do freio de estacionamento apagará.
- Quando a alavanca de mudança de marchas for mudada para a posição P, o freio de estacionamento será aplicado e o indicador do freio de estacionamento acenderá.

Opere a alavanca de mudança de marchas com o veículo parado e o pedal de freio pressionado.

### ■ Desligar o modo automático

Enquanto o veículo estiver parado, puxe e segure o interruptor do freio de estacionamento até que uma mensagem seja exibida no computador de bordo colorido

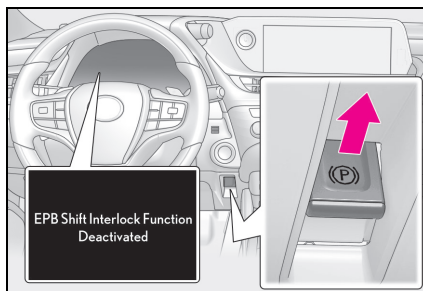

### ■ Acionamento do freio de estacionamento

- Quando o botão de partida não estiver no modo ON (LIGADO), o freio de estacionamento não pode ser liberado usando o interruptor do freio de estacionamento.
- Quando o botão de partida não estiver no modo ON (LIGADO), o modo automático (acionamento e liberação do freio automático) torna-se indisponível.

### ■ Função de destravamento automático do freio de estacionamento

- Quando a alavanca de mudança de marchas for retirada da posição P, o freio de estacionamento será liberado no modo automático.
- Quando as condições seguintes forem atendidas no modo manual, o freio de estacionamento pode ser liberado ao pressionar o pedal do acelerador.
  - Se a porta do motorista estiver fechada
  - Se o motorista não estiver usando o cinto de segurança
  - A alavanca de mudança de marchas estiver na posição D, S ou R

- Se a mensagem "Parking Brake Temporarily Unavailable" (Freio de Estacionamento Temporariamente Indisponível) for exibida no computador de bordo colorido

Se o freio de estacionamento for acionado repetidamente por um curto período de tempo, o sistema pode restringir a operação para evitar o superaquecimento. Se isto acontecer, pare de acionar o freio de estacionamento. A operação voltará ao normal após aproximadamente 1 minuto.

- Se a mensagem "Parking Brake Unavailable" (Freio de Estacionamento Indisponível) ou "EPB unavailable" (EPB indisponível) for exibida no computador de bordo colorido

Acione o interruptor do freio de estacionamento. Se a mensagem não desaparecer após operar o interruptor várias vezes, o sistema pode estar com uma falha. Providencie a inspeção do veículo em uma Concessionária Autorizada Lexus.

- Som de acionamento do freio de estacionamento

Quando o freio de estacionamento estiver em funcionamento, poderá ser ouvido um ruído do motor (silvo). Isto não indica uma falha.

- Indicador do freio de estacionamento

- Dependendo do modo do botão de partida, a luz indicadora do freio de estacionamento acenderá e permanecerá acesa como descrito abaixo:
  - modo ON (LIGADO): Acende até que o freio de estacionamento seja liberado. Fora do modo ON (LIGADO): Permanece acesa por aproximadamente 15 segundos.
- Quando o botão de partida for desligado com o freio de estacionamento aplicado, a luz indicadora do freio de estacionamento acenderá por cerca de 15 segundos. Isto não indica uma falha.
- Quando o interruptor de freio de estacionamento não funcionar corretamente

O modo automático (acionamento e liberação do freio automático) será ligado

automaticamente.

- Estacionar o veículo

→P.136

- Alarme de advertência do freio de estacionamento aplicado

Um alarme soar se o veículo for conduzido com o freio de estacionamento engatado. A mensagem "EPB Applied" (EPB aplicado) é apresentada no computador de bordo colorido (com o veículo a 5 km/h).

- Se o indicador de advertência do sistema de freio acender

→P.367



## ATENÇÃO

- Ao estacionar o veículo

Não deixe uma criança sozinha no veículo. O freio de estacionamento poderá ser destravado de forma não intencional e há o perigo de o veículo se movimentar, o que pode provocar um acidente, resultando em ferimentos graves ou fatais.



## NOTA

- Ao estacionar o veículo

Antes de sair do veículo, coloque a alavanca de mudança de marchas em P, aplique o freio de estacionamento e confirme que o veículo não se move.

- Quando há uma falha no sistema

Pare o veículo em um local seguro fora da pista e verifique as mensagens de advertência.

- Quando o freio de estacionamento estiver emperrado devido a uma falha

Dirigir o veículo com o freio de estacionamento aplicado resultará em superaquecimento dos componentes do freio, o que poderá afetar o desempenho dos freios e aumentar o desgaste dos mesmos. Neste caso, providencie a inspeção do veículo em uma Concessionária Autorizada Lexus imediatamente.

## Brake Hold

O sistema de brake hold mantém o freio aplicado quando a alavanca de mudança de marchas está na posição D, S ou N com o sistema ligado e o pedal de freio pressionado para parar o veículo. O sistema libera o freio quando o pedal do acelerador é pressionado com a alavanca de mudança de marchas na posição D ou S para permitir uma partida suave.

## Habilitar o sistema

Pressione o interruptor de brake hold para ligar o sistema

O indicador de brake hold no modo de espera **A** acende. Enquanto o sistema segura o freio, o indicador de brake hold acionado **B** acende.

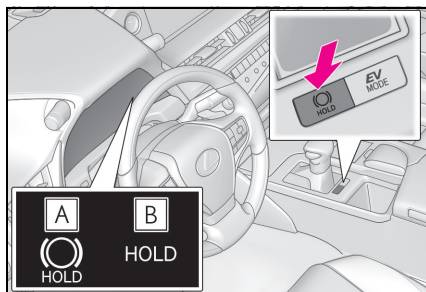

### ■ Condições de operação do sistema de brake hold

O sistema de brake hold não pode ser acionado nas seguintes condições:

- Se a porta do motorista estiver aberta.
- Se o motorista não estiver com o cinto de segurança acionado.

- Se a mensagem "Parking Brake Unavailable" (Freio de Estacionamento Indisponível) ou "EPB Malfunction Visit Your Dealer" (Falha do EPB Consulte sua Concessionária) for exibida no computador de bordo colorido.

Se quaisquer condições supracitadas forem detectadas quando o sistema de retenção pelo freio estiver habilitado, o sistema se desligará e a luz indicadora do modo de espera da retenção pelo freio se desligará. Além disso, se quaisquer condições forem detectadas enquanto o sistema estiver acionando o freio, um alerta sonoro e uma mensagem serão exibidos no computador de bordo colorido. O freio de estacionamento será acionado automaticamente.

### ■ Função de brake hold

- Se o pedal de freio for liberado por um período de aproximadamente 3 minutos depois que o sistema passou a segurar o freio, o freio de estacionamento será acionado automaticamente. Neste caso, um alarme de advertência soa e uma mensagem é apresentada no computador de bordo colorido.
- Para desligar o sistema enquanto o sistema estiver retendo o freio, pressione firmemente o pedal de freio e pressione o botão novamente.
- A função de brake hold pode não segurar o veículo se o mesmo estiver em um aclave acentuado. Nesta situação pode ser necessário que o motorista utilize os freios. Um alarme de advertência soará e o computador de bordo colorido informará ao motorista sobre essa situação. Se uma mensagem de advertência for exibida no computador de bordo colorido, leia a mensagem e siga as instruções.

### ■ Quando o freio de estacionamento for acionado automaticamente enquanto sistema está segurando os freios

Realize qualquer uma das operações a seguir para destravar o freio de estacionamento.



- Pressione o pedal do acelerador. (O freio de estacionamento não será liberado automaticamente se o cinto do banco não estiver encaixado).
- Acione o interruptor do freio de estacionamento com o pedal de freio pressionado. Certifique-se de que a luz indicadora do freio de estacionamento apaga. (→P.155)
- **Quando for necessário providenciar uma inspeção em uma Concessionária Autorizada Lexus**

Quando o indicador (verde) do modo de espera de brake hold não acender, mesmo que o interruptor esteja pressionado com as condições do respectivo sistema atendidas, o sistema poderá apresentar uma falha. Providencie a inspeção do veículo em uma Concessionária Autorizada Lexus.

- **Se a mensagem "Brake Hold Fault Depress Brake to Deactivate Visit Your Dealer" (Falha no Brake Hold. Pressione o Freio para Desativar. Visite uma Concessionária Autorizada) ou "Brake Hold Malfunction Visit Your Dealer" (Falha no Brake Hold. Visite uma Concessionária Autorizada Lexus) for exibida no computador de bordo colorido**

O sistema pode estar com falha. Providencie a inspeção do veículo em uma Concessionária Autorizada Lexus.

#### ■ Mensagem de advertência e alarmes

Mensagens e alarmes de advertência são usados para indicar uma falha do sistema ou informar ao motorista sobre a necessidade de cautela. Se uma mensagem de advertência for exibida no computador de bordo colorido, leia a mensagem e siga as instruções.

- **Se o indicador de brake hold acionado piscar**  
→P.372



### ATENÇÃO

#### ■ Quando o veículo está em um aclave acentuado

Seja cauteloso ao utilizar o sistema de brake hold em um aclave acentuado. A função de brake hold pode não segurar o veículo em tal situação.

#### ■ Quando estiver parado em uma estrada escorregadia

O sistema pode não segurar o veículo quando os limites de aderência dos pneus forem excedidos. Não utilize o sistema quando estiver parado em uma estrada escorregadia.



### NOTA

#### ■ Ao estacionar o veículo

O sistema de brake hold não foi projetado para uso quando o veículo ficar estacionado por um longo período de tempo. O desligamento do botão de partida enquanto o sistema está acionando o freio pode liberá-lo, o que pode fazer com que o veículo se mova. Ao operar o botão de partida, pressione o pedal de freio, coloque a posição da alavanca de mudança de marchas em P e aplique o freio de estacionamento.



## Interruptor do farol

Os faróis podem ser acionados manual ou automaticamente.

### Ligar os faróis

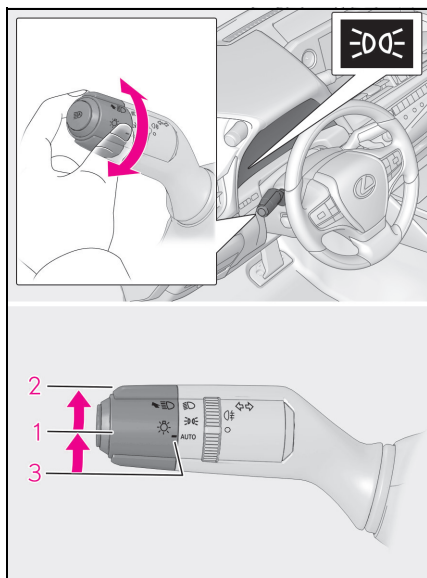
Operar o interruptor  acende as luzes, conforme a seguir:



- 1  As luzes de posição dianteiras, as lanternas traseiras, a luz da placa de licença e as luzes do painel de instrumentos acendem.
- 2  Os faróis e todas as luzes listadas acima acendem.
- 3 AUTO Os faróis, luzes diurnas (→P.160) e todas as luzes listadas acima acendem e apagam automaticamente.

■ O modo automático pode ser usado quando

○ botão de partida estiver no modo ON (LIGADO).

■ Função das luzes diurnas (DRL)

Para tornar o seu veículo mais visível para os outros motoristas durante o dia, as luzes diurnas (DRL) acendem automaticamente sempre que o sistema híbrido for acionado e o freio de estacionamento for liberado com o interruptor dos faróis desligado ou na posição AUTO. (Iluminação mais brilhante do que as luzes de posição dianteiras.) As luzes diurnas não foram desenvolvidas para o uso noturno.

■ Sensor de controle do farol

○ sensor poderá não funcionar corretamente se um objeto for posicionado sobre o sensor, ou se algum objeto for fixado no para-brisa, causando obstrução do sensor. Isso interfere na capacidade do sensor em detectar o nível da luz ambiente e poderá resultar em uma falha no sistema automático dos faróis.

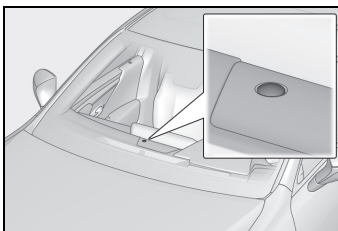

■ Sistema de desligamento automático de luzes

- Quando o interruptor de luzes estiver posicionado em : Os faróis apagarão automaticamente se o botão de partida for colocado no modo ACC (ACESSÓRIOS) ou desligado.
- Quando o interruptor de luzes estiver posicionado em AUTO: Os faróis e todas as luzes se apagarão automaticamente se o botão de partida for colocado no modo ACC (ACESSÓRIOS) ou OFF (DESLIGADO).

Para acender as luzes novamente, coloque o botão de partida em LIGADO ou gire o interruptor das luzes uma vez para a posição AUTO e, em seguida, coloque-o de volta na posição .

### ■ Sistema de regulação automática dos faróis

O nível dos faróis será ajustado automaticamente conforme o número de passageiros e a condição de carga do veículo, para garantir que os faróis não interfiram com outros usuários da pista.

### ■ Função de economia da bateria de 12 volts

Para evitar a descarga da bateria de 12 volts do veículo, se o interruptor da luz estiver posicionado em  ou AUTO quando o botão de partida for desligado, a função de economia da bateria de 12 volts funcionará e desligará automaticamente as luzes após, aproximadamente, 20 minutos.

Quando o botão de partida estiver no modo ON (LIGADO), a função de economia da bateria de 12 volts será desativada.

Quando qualquer um dos procedimentos a seguir for realizado, a função de economia da bateria de 12 volts será cancelada uma vez e reativada em seguida. Todas as luzes serão apagadas automaticamente 20 minutos após a reativação da função de economia da bateria de 12 volts:

- Quando o interruptor dos faróis for acionado
- Quando uma porta for aberta ou fechada

### ■ Controle de iluminação da luz de entrada

As luzes de posição dianteiras, lanternas traseiras e da placa de licença acendem automaticamente à noite quando as portas são destravadas usando a função de entrada ou o controle remoto, se o interruptor das luzes estiver na posição AUTO.

### ■ Personalização

Os ajustes (por exemplo, sensibilidade do sensor de luzes) podem ser alterados. (Dispositivos que podem ser personalizados: →P.412)



#### ■ Para evitar a descarga da bateria de 12 volts

Não deixe as luzes acesas por um período além do necessário quando o sistema híbrido não estiver em funcionamento.

## Acender os faróis alto

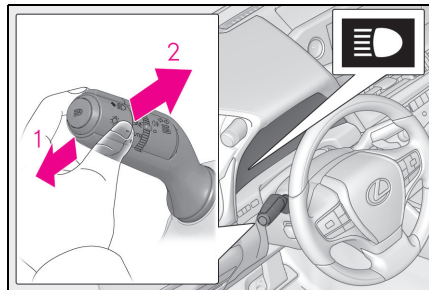

- 1 Com os faróis acesos, pressione para frente a alavanca para acender o farol alto.

Retorne a alavanca à posição central para apagar o farol alto.

- 2 Puxe a alavanca em sua direção e solte-a para piscar o farol alto uma vez.

Você poderá piscar o farol alto com o farol aceso ou apagado.

### Função siga-me (follow me home)

Esse sistema permite que os faróis e as luzes de posição dianteiras acendam por 30 segundos quando o botão de partida estiver desligado.

Puxe a alavanca em sua direção e solte-a com o interruptor de luz em AUTO depois de desligar o botão de partida.

Puxe a alavanca em sua direção e solte-a novamente para desligar as luzes.

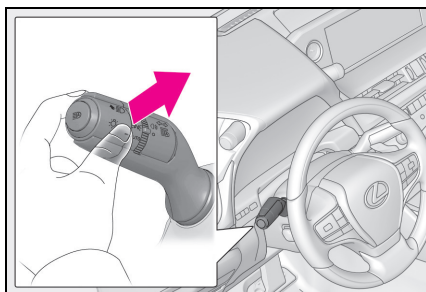

### Luzes de direção

Quando alguma das condições a seguir for atendida, enquanto os faróis (farol baixo) estiverem acesos, as luzes de direção também acenderão e iluminarão a direção do movimento do veículo. Isso é para garantir uma excelente visibilidade ao conduzir em cruzamentos ou estacionar à noite.

- O volante for operado
- A alavanca do sinalizador de direção for operada
- A alavanca de mudança de marchas for colocada na posição R (ambas as luzes de direção, esquerda e direita)

### ■ Controle das luzes de direção

- As luzes acenderão quando a velocidade do veículo for de aproximadamente 30 km/h ou menos. Contudo, as luzes apagarão quando a velocidade do veículo aumentar para aproximadamente 35 km/h ou mais.
- Após as luzes permanecerem acesas por 30 minutos, elas apagarão automaticamente.

## Farol Alto Automático (AHB)

O Farol Alto Automático utiliza um sensor de câmera interno para avaliar a intensidade da luz nas ruas, a luz emitida pelos veículos à frente etc. acendendo ou apagando automaticamente o farol alto, conforme necessário.

### ⚠️ ATENÇÃO

#### ■ Limites do Farol Alto Automático

Não confie totalmente no Farol Alto Automático. Sempre dirija com segurança, sendo cauteloso ao observar as proximidades, apagando e acendendo os faróis altos manualmente, conforme necessário.

#### ■ Para evitar a operação incorreta do sistema de Farol Alto Automático

Não sobrecarregue o veículo com peso além do especificado..

## Ativar Farol Alto Automático

- 1 Pressione o interruptor do Farol Alto Automático.

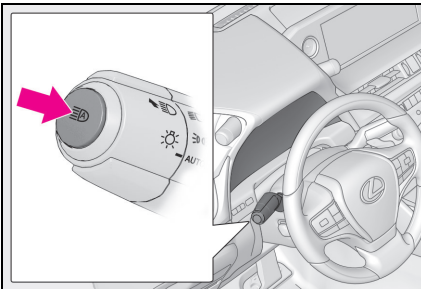

- 2 Empurre a alavanca para longe do seu corpo com o interruptor dos faróis na posição AUTO ou .

O indicador dos Faróis Altos Automáticos acenderá quando os faróis forem ligados automaticamente, indicando que o sistema está acionado.

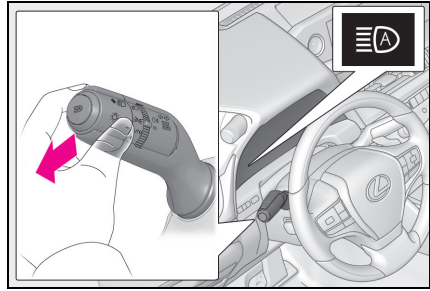

### ■ Condições de acionamento ou desligamento dos Faróis Altos Automáticos

- Quando todas as condições a seguir forem cumpridas, o farol alto será aceso automaticamente (depois de aproximadamente 1 segundo):
  - Se a velocidade do veículo estiver acima de aproximadamente 30 km/h.
  - A área a frente do veículo estiver escura.
  - Se não houver veículos à frente com os faróis ou lanternas traseiras ligados.
  - Houver poucas luzes na estrada à frente.
- Se uma das condições a seguir forem cumpridas, o farol alto será apagado automaticamente:
  - A velocidade real do veículo for reduzida a abaixo de aproximadamente 25 km/h.
  - Se a área à frente do veículo não estiver escura.
  - Se os veículos à frente estiverem com os faróis ou lanternas traseiras ligados.
  - Se houver muitas luzes na estrada à frente.

### ■ Informações de detecção pelo sensor da câmera

- O farol alto pode não ser apagado automaticamente nas seguintes situações:
  - Se veículos aparecerem repentinamente em sua direção, vindos de uma curva
  - Se o seu veículo for ultrapassado por outro veículo
  - Quando veículos à frente estiverem ocultos do seu campo visual devido a uma sequência de curvas, divisões entre as pistas ou árvores nas laterais da pista

- Quando os veículos à frente saírem da faixa mais distante em uma estrada larga
- Quando os veículos à frente não possuírem faróis
- Os faróis altos podem desligar se os veículos à frente estiverem usando luzes de neblina sem utilizar os faróis.
- Luzes domiciliares, iluminação das vias, placas de trânsito e painéis e placas iluminados podem ativar os faróis baixos, ou manter os faróis baixos.
- Os fatores a seguir podem afetar a quantidade de tempo necessário para o acionamento ou desligamento dos faróis altos:
  - A intensidade do brilho de faróis, luzes de neblina, lanternas de veículos indo em sua direção ou à frente do seu veículo
  - O movimento e direção do veículo à frente
  - Quando o veículo à frente tiver as luzes funcionando em apenas um dos lados
  - Quando o veículo à frente for um veículo de duas rodas
  - A condição da estrada (gradiente, curva, condição da superfície da estrada etc.)
  - O número de passageiros e a quantidade de bagagem
- Os faróis altos podem ser desligados ou ligados quando o motorista menos esperar.
- Bicicletas ou objetos similares não forem detectados.
- Nas situações descritas abaixo, o sistema pode ser incapaz de detectar com precisão os níveis de luminosidade das áreas adjacentes ao veículo. Isso pode fazer com que os faróis permaneçam baixos ou altos e causar problemas para os pedestres, veículos à frente ou outras pessoas. Nesses casos, utilize o interruptor manual para alternar entre os faróis baixos e altos.
  - Durante intempéries (chuva, neblina, tempestades de areia etc.)
  - O para-brisa for obscurecido por neblina, névoa, gelo, areia etc.
  - Se o para-brisa estiver sujo ou danificado.
  - O sensor da câmera estiver deformado ou sujo.
- Quando a temperatura do sensor da câmera estiver extremamente alta
- Se os níveis de luminosidade do ambiente externo do veículo forem os mesmos que o dos faróis, luzes traseiras ou luzes de neblina.
- Quando os faróis ou as lanternas dos veículos à frente estiverem desligados, sujos, mudando de cor, ou não nivelados corretamente.
- Quando o veículo for atingido por água, poeira etc. vindos de um veículo à frente
- Se o veículo for conduzido em uma área onde haja troca intermitente entre luminosidade e escuridão.
- Quando o veículo for frequente e repetidamente conduzido em pistas onde haja muitos aclives e declives ou em estradas acidentadas, com superfícies irregulares (como estradas de terra, vias de cascalho etc.).
- Ao fazer curvas repetidamente ou dirigir em vias com muito vento.
- Se houver um objeto altamente refletivo à frente do veículo, como uma placa ou espelho.
- A traseira do veículo à frente é altamente refletiva, como um contêiner ou caminhão.
- Se os faróis do veículo estiverem danificados ou sujos.
- Se o veículo estiver rebaixado ou inclinado devido a pneus furados, rebocamento de trailer etc.
- Há a possibilidade de que as posições alta e baixa dos faróis sejam comutadas anormal e repetidamente.
- O motorista acredita que os faróis altos podem ser a causa de problemas ou desconforto aos outros motoristas ou pedestres nas proximidades.

## Liga/desliga os faróis altos manualmente

### ■ Alterar para faróis baixos

Alavanca de mudança de marchas estiver na posição original.

O indicador do Farol Alto Automático apagará.

Pressione a alavanca para frente para ativar o sistema do Farol Alto Automático novamente.

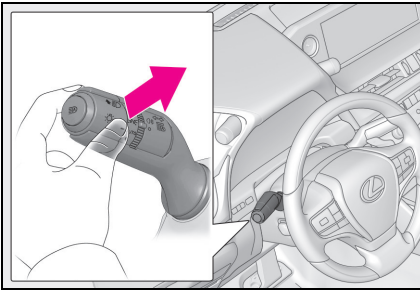

### ■ Alterar para farol alto

Pressione o interruptor do Farol Alto Automático.

O indicador do Farol Alto Automático apagará e o indicador de farol alto acenderá.

Pressione o interruptor para ativar o sistema do Farol Alto Automático novamente.

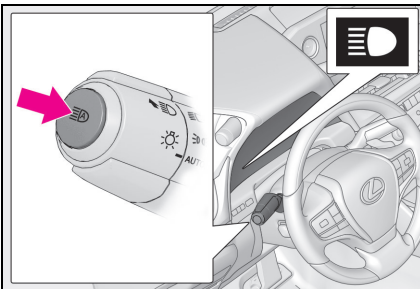

## Interruptor das luzes de neblina

As luzes de neblina garantem excelente visibilidade em condições difíceis de condução, por exemplo, sob chuva ou neblina.

### Instruções de acionamento

Habilita/Desabilita as luzes de neblina traseira

Quando o interruptor é liberado, ele retorna para .

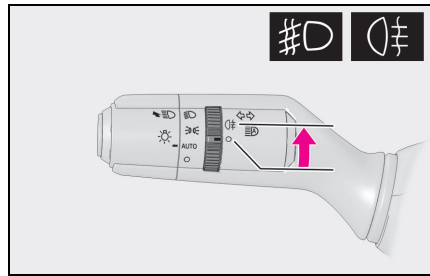

### ■ Condições de operação

#### ● Luzes de neblina traseiras

Quando os faróis estiverem acesos (Quando as luzes de neblina traseiras estiverem acesas, mesmo que os faróis estejam desligados, se as luzes de posição dianteiras estiverem acesas, as luzes traseiras de neblina não vão se apagar.)

#### ■ Luzes de neblina traseiras

● Quando as luzes de neblina traseiras estiverem ligadas, o indicador da luz de neblina traseira acenderá em âmbar.

● Use as luzes de neblina traseiras ao conduzir em condições ruins de visibilidade, como chuva e neblina, para fazer seu veículo mais visível nas seguintes condições. Se as luzes de neblina traseiras forem utilizadas quando a visibilidade não estiver ruim, elas podem impedir a visibilidade dos motoristas nos seguintes veículos. Utilize as luzes de neblina traseiras apenas quando necessário.

## Limpadores do para-brisa





A operação da alavanca alterna as operações entre automática e manual e aciona o limpador.

 NOTA

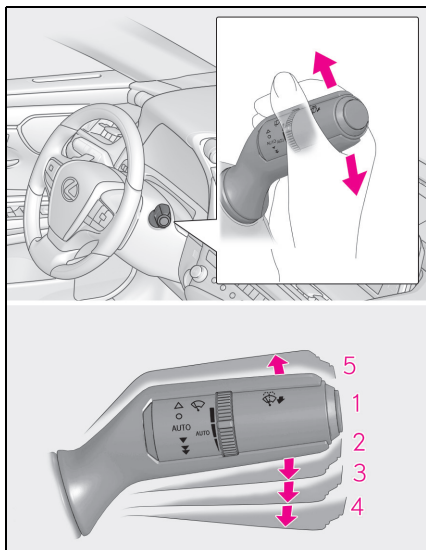
■ Quando o para-brisa estiver seco Não use os limpadores, uma vez que poderão danificar o para-brisa.

## Acionar a alavanca do limpador do para-brisa



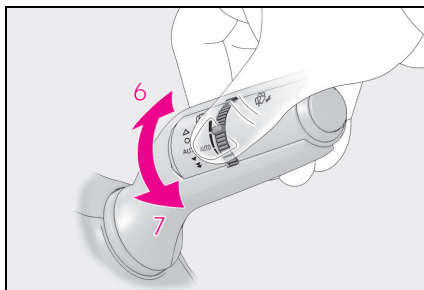

- 1  Desligado
- 2 AUTO Operação do sensor de chuva
- 3  Operação em baixa velocidade
- 4  Operação em alta velocidade
- 5  Operação temporária

Quando AUTO for selecionado, a sensibilidade do sensor poderá ser ajustada girando o anel do interruptor.

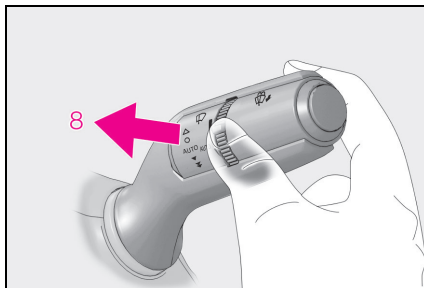

- 6 Aumenta a sensibilidade
- 7 Reduz a sensibilidade



- 8  Operação dupla do lavador/limpador

Puxar a alavanca opera os limpadores e o lavador.

Os limpadores vão operar automaticamente algumas vezes após os esguichos de água.

(Após operar diversas vezes, os limpadores operam ainda mais uma vez após um pequeno espaço de tempo para evitar o gotejamento. Contudo, a prevenção ao gotejamento de água não opera enquanto o veículo estiver em movimento).

Quando o botão de partida estiver no modo ON (LIGADO) e as luzes estiverem acesas, se a alavanca estiver puxada, os limpadores do farol funcionarão uma



vez. Depois disso, os limpadores dos faróis funcionarão a cada 5ª vez que a alavanca for puxada.

#### ■ O limpador e o lavador do para-brisa poderão ser usados quando

○ botão de partida estiver no modo ON (LIGADO).

#### ■ Efeitos da velocidade do veículo na operação do limpador

Mesmo quando os limpadores não estiverem no modo AUTO, a velocidade do veículo afeta o tempo até que ocorra a varredura do limpador prevenindo o gotejamento.

Com a seleção do limpador de para-brisa em baixa velocidade, a operação de limpador será alterada da operação em baixa velocidade para intermitente somente quando o veículo estiver parado. (Entretanto, não poderá haver comutação quando a sensibilidade do sensor estiver ajustada no nível mais alto).

#### ■ Sensor de chuva

- ○ sensor interpreta o volume de chuva. Um sensor ótico foi adotado. ○ sensor poderá não funcionar adequadamente quando a luz do nascente ou poente atingir intermitentemente o para-brisa, ou se houver insetos no para-brisa.

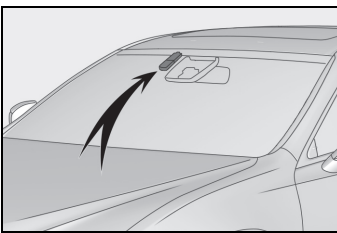

- Se o limpador for posicionado no modo AUTO enquanto o botão de partida estiver em ON, os limpadores funcionarão uma vez, indicando que o modo AUTO está ativado.
- Se a temperatura do sensor de chuva for de 85°C ou mais, ou de -30°C ou menos, o funcionamento automático poderá não ocorrer. Neste caso, acione os limpadores em qualquer modo exceto

AUTO.

#### ■ Função de parada do limpador do para-brisa vinculada à abertura da porta dianteira

Quando for selecionado e os limpadores do para-brisa estiverem funcionando, se uma porta dianteira for aberta enquanto o veículo estiver parado e a posição da alavanca de mudança de marchas estiver selecionada, a operação dos limpadores do para-brisa será interrompida para evitar que alguém próximo ao veículo seja atingido pela água dos limpadores. Quando a porta dianteira for fechada, a operação do limpador será retomada.

#### ■ Para proteger os limpadores do para-brisa

Se o movimento dos limpadores de para-brisa for amplamente restringido por um objeto estranho, a operação dos limpadores de para-brisa poderá ser interrompida automaticamente para protegê-los. Nesse caso, desligue o interruptor do limpador de para-brisa, remova o objeto estranho e use os limpadores de para-brisa.

#### ■ Ao parar o sistema híbrido em caso de emergência durante a condução

Se os limpadores do para-brisa estiverem funcionando quando o sistema híbrido estiver parado, os limpadores do para-brisa funcionarão em alta velocidade. Após a parada do veículo, a operação voltará ao normal quando o botão de partida for colocado no modo ON (LIGADO) ou a operação não será interrompida quando a porta do motorista for aberta.

### ⚠ ATENÇÃO

#### ■ Cuidados relacionados à utilização dos limpadores dos para-brisas no modo AUTO

Os limpadores do para-brisa poderão ser acionados inesperadamente se o sensor for tocado ou se o para-brisa for submetido a vibrações no modo AUTO. Seja cauteloso para evitar que seus dedos ou outras partes etc. fiquem presos nos limpadores do para-brisa.

#### ■ Cuidados sobre o uso do fluido do limpador de para-brisa

Quando estiver frio, não utilize o fluido do limpador de para-brisas até que o para-brisa aqueça. O fluido poderá congelar no para-brisa resultando em baixa visibilidade. Isto poderá causar um acidente, resultando em ferimentos graves ou fatais.

### ⚠ NOTA

#### ■ Quando não há fluido do limpador de para-brisa para ser borrifado pelo bico

A bomba do lavador poderá ser danificada se a alavanca for puxada em sua direção e segurada continuamente.

#### ■ Quando o bocal do lavador estiver obstruído

Neste caso, consulte a sua Concessionária Autorizada Lexus. Não tente limpá-lo usando alfinete ou outro objeto. O bocal poderá ser danificado.

### Alterar a posição de descanso do limpador do para-brisa/Levantar os limpadores do para-brisa

Quando os limpadores do para-brisa não estiverem sendo utilizados, eles serão retraídos abaixo do capô. Para habilitar os limpadores do para-brisa e levá-los ao estacionar em baixas temperaturas, ou ao substituir uma borracha do limpador do para-brisa, mude a posição de descanso dos limpadores do para-brisa para a posição de serviço usando a alavanca do limpador.

#### ■ Levantar os limpadores para a posição de serviço

Em até aproximadamente 45 segundos após o desligamento do botão de partida, mova a alavanca do limpador para a posição  e segure-a por, aproximadamente, 2 segundos ou mais.

Os limpadores se moverão para a posição de serviço.

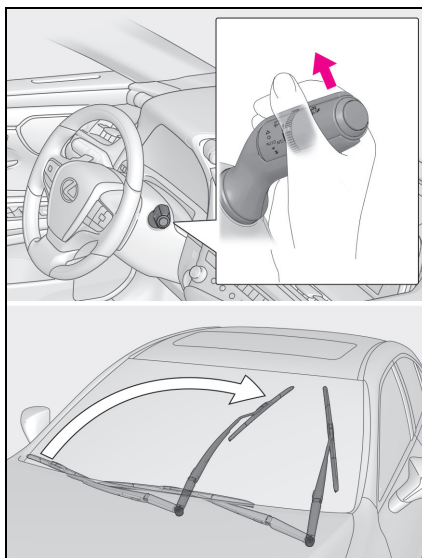

### ■ Levantar os limpadores do para-brisa

Enquanto segura a parte do gancho

**A** do braço do limpador, levante o limpador do para-brisa.

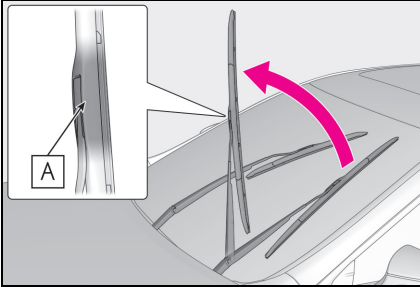

### ■ Abaixar os limpadores do para-brisa para a posição retraída

Com os limpadores posicionados no para-brisa, coloque o botão de partida no modo ON (LIGADO) e, em seguida, mova a alavanca do limpador para uma posição de funcionamento. Quando o interruptor do limpador estiver desligado, os limpadores do para-brisa irão parar na posição retraída. Mesmo se os limpadores desviarem enquanto o botão de partida estiver desligado, eles retornarão à posição normal.



#### NOTA

#### ■ Ao levantar os limpadores do para-brisa

- Não levante os limpadores do para-brisa quando eles estiverem na posição retraída abaixo do capô. Caso contrário, eles podem entrar em contato com o capô, possivelmente resultando em danos a um limpador do para-brisa e/ou no capô.

- Não levante o limpador do para-brisa pela palheta. Caso contrário, a palheta do limpador será deformada.

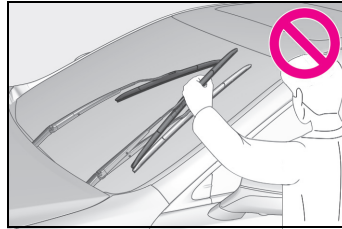

- Não opere a alavanca do limpador quando os limpadores do para-brisa estiverem levantados. Caso contrário, os limpadores do para-brisa podem entrar em contato com o capô, possivelmente resultando em danos aos limpadores do para-brisa e/ou no capô.

## Abrir a tampa do tanque de combustível

### Antes de reabastecer o veículo

- Desligue o botão de partida e assegure-se de que todas as portas e vidros estejam fechados.
- Confirme o tipo de combustível.

#### ■ Tipos de combustível

→P.410

#### ■ Abertura do tanque de combustível para gasolina sem chumbo

Para ajudar a evitar o abastecimento com combustível incorreto, a abertura do tanque de combustível, no seu veículo, adapta-se apenas ao bocal especial das bombas de combustível sem chumbo.



### ATENÇÃO

#### ■ Quando reabastecer o veículo

Observe as precauções abaixo durante o reabastecimento do veículo. A inobservância das precauções pode resultar em ferimentos graves ou fatais.

- Após sair do veículo e antes de abrir a tampa de abastecimento de combustível, toque em uma superfície metálica sem pintura para descarregar toda a eletricidade estática. É importante descarregar a eletricidade estática antes do reabastecimento, pois as faíscas resultantes dela poderão causar a ignição dos vapores de combustível durante o reabastecimento.

- Sempre segure as alças da tampa do tanque de combustível, e gire-a lentamente para removê-la.

Um assobio poderá ser ouvido quando a tampa soltar. Aguarde até que o ruído cesse antes de remover a tampa. Em altas temperaturas, o combustível pressurizado poderá jorrar para fora do tanque de combustível e causar ferimentos.

- Não permita que alguém que não tenha descarregado a eletricidade estática do corpo se aproxime do tanque de combustível aberto.

- Não inale o combustível vaporizado. O combustível contém substâncias perigosas se for inalado.

- Não fume durante o reabastecimento do combustível. Isto poderá causar a ignição do combustível, e resultar em um incêndio.

- Não retorne o veículo nem toque em pessoas ou objetos que estejam estaticamente carregados. Isso pode causar acúmulo de eletricidade estática, resultando em possível risco para a ignição.

#### ■ Ao reabastecer

Observe as precauções abaixo para evitar transbordamento de combustível do tanque:

- Fixe firmemente o bocal de combustível no tanque de combustível.
- Interrompa o abastecimento do reservatório após ouvir um clique do bocal de combustível.
- Não abasteça até o limite superior do tanque de combustível.

**NOTA****■ Reabastecimento**

- Não derrame combustível durante o reabastecimento.  
Fazer isso poderá danificar o veículo, causando funcionamento anormal dos sistemas de controle de emissões, danos aos componentes do sistema de combustível ou às superfícies pintadas do veículo.

**Abrir a tampa do tanque de combustível**

- 1 Pressione o interruptor de abertura.

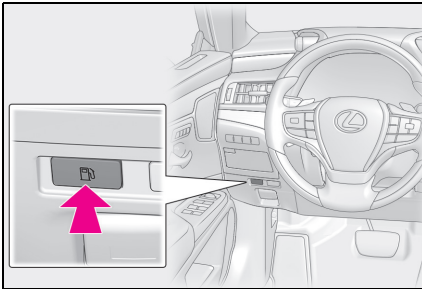

- 2 Gire a tampa do tanque de combustível suavemente para removê-la, e mantenha-na atrás da tampa do tanque.

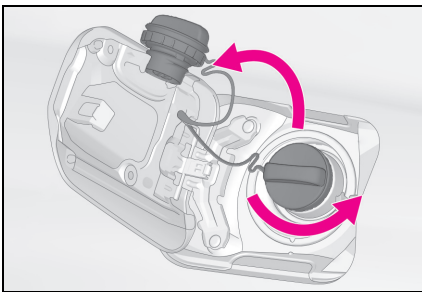

- Quando não for possível abrir a tampa do tanque de combustível

→P.385

**Fechar a tampa do tanque de combustível**

Após o reabastecimento, gire a tampa do tanque de combustível até ouvir um clique. Após soltar, a tampa irá girar levemente no sentido oposto.

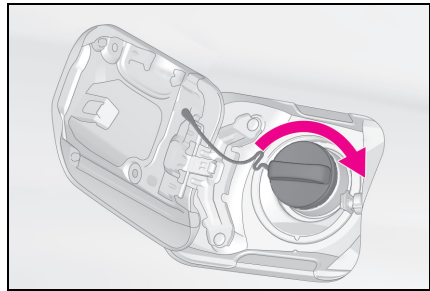
**ATENÇÃO**

- Ao substituir a tampa do tanque de combustível

Use somente tampa do tanque de combustível genuína Lexus projetada para o seu veículo. O uso de uma tampa não genuína Lexus poderá resultar em um incêndio ou outros tipos de incidente, ocasionando ferimentos graves ou fatais.

## Lexus Safety System (LSS)

O Lexus Safety System (LSS) é composto pelos sistemas de suporte à condução descritos a seguir e contribui para uma experiência de direção segura e confortável:

### Informações do sistema de suporte

#### ■ Sistema de segurança Pré-Colisão (PCS)

→P.176

#### ■ Alerta de Desvio da Faixa (LDA)

→P.183

#### ■ Farol Alto Automático (AHB)

→P.163

#### ■ Controle de Velocidade Adaptativo (ACC)

→P.191

#### ■ Controle de Velocidade (CC)

→P.201

## ⚠️ ATENÇÃO

### ■ Lexus Safety System (LSS)

O Lexus Safety System (LSS) auxilia o motorista em condições de condução normal e foi desenvolvido para operar presumindo que o motorista vá dirigir de modo seguro. Além disso, em alguns casos, o LSS poderá auxiliar na redução do impacto aos ocupantes e ao veículo em caso de colisão.

Como não há um nível de limitação de precisão de reconhecimento e de controle de desempenho do veículo, o motorista deve ser sempre responsável e prestar atenção nos veículos próximos, além de dirigir de modo seguro.

## Sensores

Dois tipos de sensores, localizados atrás da grade dianteira e para-brisa, detectam as informações necessárias para operar os sistemas de suporte à condução.

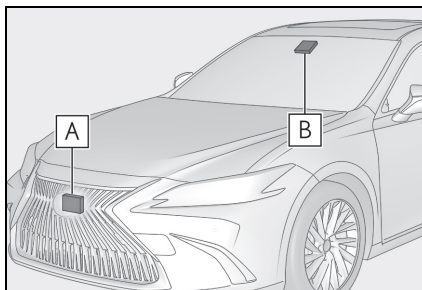

**A** Sensor de radar

**B** Câmera dianteira

## ⚠️ ATENÇÃO

### ■ Para evitar falhas no sensor de radar

Observe as precauções abaixo.

Do contrário, o sensor de radar pode não funcionar devidamente e, possivelmente, não atuar para evitar / minimizar um possível acidente.

- Mantenha o sensor por radar e a cobertura da grade sempre limpos.

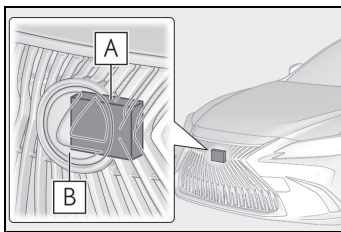

**A** Sensor de radar

**B** Cobertura da grade

Se a parte dianteira do sensor de radar ou a parte dianteira ou traseira da cobertura da grade estiver suja ou coberta com gotículas de água etc. limpe-a.

Limpe o sensor de radar e a cobertura da grade com um pano macio para não danificá-los.

- Não fixe acessórios, adesivos (incluindo adesivos transparentes), ou quaisquer outros itens no sensor por radar, cobertura da grade ou na área próxima.

Não submeta o sensor de radar ou sua área adjacente a impactos fortes.

Se o sensor de radar, grade dianteira ou para-choque dianteiro for submetido a impactos fortes, providencie a inspeção de seu veículo em uma Concessionária Autorizada Lexus. ●

- Não desmonte o sensor de radar.
- Não modifique ou pinte o sensor de radar e a cobertura da grade.

- Se o sensor de radar, grade dianteira ou para-choque dianteiro tiver que ser removido, instalado ou substituído, entre em contato com a sua Concessionária Autorizada Lexus.

### ■ Para evitar falhas na câmera dianteira

Observe as precauções abaixo.

Caso contrário, a câmera dianteira pode não funcionar corretamente e, possivelmente, não atuar para evitar / minimizar um possível acidente.

- Mantenha o para-brisa sempre limpo.
  - Se o para-brisa estiver sujo ou coberto com uma película de óleo, gotículas de água, etc. limpe o para-brisa.
  - Se um agente de revestimento de vidro for aplicado no para-brisa, ainda será necessário usar os limpadores de para-brisa para remover gotículas de água etc. da área do para-brisa na frente da câmera dianteira.
  - Se a parte interna do para-brisa, onde a câmera dianteira está instalada, estiver suja, entre em contato com uma Concessionária Autorizada Lexus.

- Não fixe objetos como adesivos, adesivos transparentes etc. no lado externo do para-brisa na frente da câmera dianteira (área sombreada na ilustração).

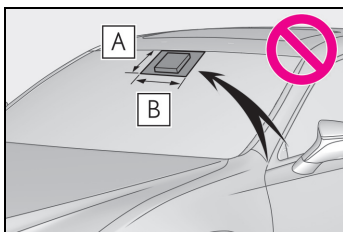

- A** A partir da parte superior do para-brisa até aproximadamente 1 cm abaixo da parte inferior da câmera dianteira
- B** Aproximadamente 20 cm (Aproximadamente 10 cm para a direita e esquerda a partir do centro da câmera dianteira)

### ⚠️ ATENÇÃO

- Se a parte do para-brisa na frente da câmera dianteira estiver embaçada ou coberta com condensação ou gelo, use o desembaçador do para-brisa para remover a neblina, condensação ou gelo. (→P.248)

Se as gotículas de água não forem removidas corretamente da área do para-brisa à frente do da câmera dianteira pelos limpadores do para brisa, substitua a palheta ou a borracha.

Se as borrachas do limpador ou a palheta precisar ser substituída, entre em contato com uma Concessionária Autorizada Lexus. ●

- Não instale uma película externa no para-brisa.

Substitua o para-brisa se ele estiver danificado ou rachado.

Se houver necessidade de substituir o para-brisa, entre em contato com uma Concessionária Autorizada Lexus. ●

- Não deixe que líquidos entrem em contato com a câmera dianteira.
- Não deixe que luzes muito fortes incidam sobre a câmera dianteira.

Não suje ou danifique a câmera dianteira.

Ao limpar o interior do para-brisa, não deixe que o limpador de vidros entre em contato com a lente da câmera dianteira. Além disso, não toque na lente.

Se a lente estiver suja ou danificada, entre em contato com uma Concessionária Autorizada Lexus. ●

- Não submeta a câmera dianteira a impactos fortes.
- Não altere a posição de instalação ou a direção da câmera dianteira nem a remova.

- Não desmonte a câmera dianteira.
- Não modifique nenhum componente do veículo ao redor da câmera dianteira (espelho retrovisor interno etc.) ou no teto.
- Não prenda nenhum acessório no capô, na grade dianteira ou no para-choque dianteiro que possa obstruir a câmera dianteira. Entre em contato com sua Concessionária Autorizada Lexus para obter detalhes.
- Se uma prancha de surfe ou outro objeto longo for colocado sobre o teto, certifique-se de que tal objeto não irá obstruir a câmera dianteira.
- Não modifique os faróis ou outras luzes.



■ **Se uma mensagem de advertência for exibida no computador de bordo colorido**

- sistema pode estar temporariamente indisponível ou pode haver uma falha no sistema.
- Nas situações a seguir, realize as ações especificadas na tabela. Quando as condições de operação normais forem detectadas, a mensagem desaparecerá e o sistema se tornará operacional.

Se a mensagem não desaparecer, entre em contato com uma Concessionária Autorizada Lexus.

Situação	Ações
Quando a área ao redor do sensor estiver coberta por poeira, umidade (embaçada, coberta por água condensada etc.) ou outros corpos estranhos	Para limpar a parte do para-brisa na frente da câmera dianteira, use os limpadores do para-brisa ou o desembaçador do para-brisa do sistema de ar-condicionado (→P.248).
Quando a temperatura ao redor da câmera dianteira estiver fora da faixa operacional, por exemplo, quando o veículo estiver no sol ou em local extremamente frio	Se a câmera dianteira estiver quente, por exemplo, depois que o veículo ficou estacionado no sol, use o sistema de ar-condicionado para diminuir a temperatura ao redor da câmera dianteira.
	Se for utilizada uma persiana enquanto o veículo estiver estacionado, dependendo do tipo, os raios solares refletidos da superfície da persiana podem fazer a temperatura da câmera dianteira aumentar excessivamente.
A área na frente da câmera dianteira está obstruída, por exemplo, quando o capô estiver aberto ou houver um adesivo colado na parte do para-brisa na frente da câmera dianteira.	Se a câmera dianteira estiver fria, por exemplo, depois que o veículo ficou estacionado em local extremamente frio, use o sistema de ar-condicionado para aumentar a temperatura ao redor da câmera dianteira.
	Feche o capô, remova o adesivo etc. para eliminar a obstrução.

- Nas situações abaixo, se as condições forem alteradas (ou o veículo for conduzido por algum tempo) e forem detectadas condições normais de operação, a mensagem desaparecerá e o sistema voltará a funcionar normalmente.

Se a mensagem não desaparecer, entre em contato com uma Concessionária Autorizada Lexus.

Quando a temperatura ao redor do sensor de radar estiver fora da faixa operacional, por exemplo, quando o veículo estiver no sol ou em local extremamente frio

Quando a câmera dianteira não conseguir detectar objetos na frente do veículo, por exemplo, ao conduzir no escuro, ou com neblina, ou quando luzes fortes estiverem incidindo sobre a câmera dianteira

## Sistema de segurança Pré-colisão (PCS)

O sistema Pré-colisão utiliza um sensor de radar e a câmera dianteira para detectar objetos (→P.179) na frente do veículo. Quando o sistema calcular a possibilidade de colisão frontal com um veículo como alta, uma advertência começará a funcionar para que o motorista tome uma ação evasiva e para que a pressão potencial do freio seja aumentada, a fim de ajudar o motorista a evitar a colisão. Se o sistema calcular a possibilidade de colisão frontal com um veículo como extremamente alta, os freios serão acionados automaticamente para aumentar a possibilidade de evitar uma colisão ou ajudar a reduzir o impacto dela.

O sistema pré-colisão pode ser ativado/desativado e o temporizador de advertência pode ser alterado. (→P.178)

## Funções do sistema

### ■ Advertência de pré-colisão

Quando o sistema determinar que a possibilidade de uma colisão frontal é alta, um alarme soará e uma mensagem de advertência será exibida no computador de bordo colorido para impulsionar o motorista a tomar uma ação evasiva, sempre verificando ao redor do veículo para evitar colisões.

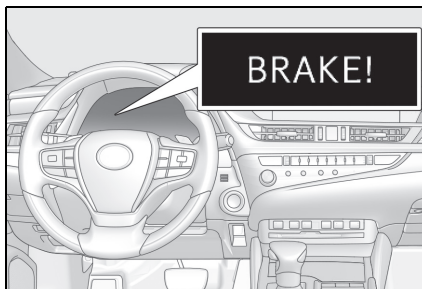

### ■ Assistência à frenagem de pré-colisão

Quando o sistema determinar que a possibilidade de uma colisão frontal é alta, o sistema aplica uma força de frenagem maior em relação ao quão forte o pedal de freio é pressionado.

### ■ Frenagem de pré-colisão

Se o sistema determinar que a possibilidade de uma colisão frontal é extremamente alta, os freios são aplicados automaticamente para ajudar a evitar a colisão ou a reduzir o impacto da colisão.

## ⚠ ATENÇÃO

### ■ Limitações do Sistema de Segurança Pré-colisão

O motorista é o único responsável por uma direção segura. Dirija sempre com segurança, tomando o cuidado de observar as proximidades. Não utilize o sistema pré-colisão em vez das operações de frenagem normais, sob quaisquer circunstâncias. Este sistema não impedirá colisões, nem diminuirá os danos ou ferimentos causados pela colisão em todas as situações. A negligência poderá levar a acidentes, resultando em ferimentos graves ou fatais. ●

## ATENÇÃO

Embora este sistema seja projetado para ajudar a evitar uma colisão ou ajudar a reduzir o impacto da colisão, sua eficácia pode mudar de acordo com várias condições, portanto, o sistema pode nem sempre ser capaz de atingir o mesmo nível de desempenho.

Leia cuidadosamente as condições a seguir. O motorista é sempre o único responsável pela direção segura do veículo e sempre dirija com cuidado. ●

- Condições nas quais o sistema pode operar mesmo se não houver possibilidade de colisão: →P.180
- Condições em que o sistema pode não funcionar corretamente: →P.181
- Não tente testar sozinho o funcionamento do sistema pré-colisão. Dependendo dos objetos usados para o teste (objetos de papelão simulando objetos reais detectáveis etc.), o sistema pode não funcionar corretamente, podendo provocar um acidente.

### ■ Freagem de pré-colisão

- Quando a função de frenagem de pré-colisão estiver ativa, uma grande quantidade de força de frenagem será aplicada.
- Se o veículo for parado pela operação da função de frenagem pré-colisão, esta operação será cancelada após 2 segundos aproximadamente. Pressione o pedal de freio conforme necessário.
- A função de frenagem de pré-colisão pode não funcionar se certas operações forem realizadas pelo motorista. Se o pedal do acelerador estiver sendo pressionado com força ou o volante de direção estiver sendo esterçado, o sistema pode determinar que o motorista está tomando uma ação evasiva e possivelmente evitando que a função de frenagem de pré-colisão funcione.

- Em algumas situações, enquanto a função de frenagem de pré-colisão estiver operando, a operação da função pode ser cancelada se o pedal do acelerador for pressionado com força ou o volante de direção for esterçado e o sistema determinar que o motorista está tomando uma ação evasiva.

- Se o pedal do freio estiver sendo pressionado, o sistema pode determinar que o motorista está tomando uma ação evasiva e possivelmente atrasando a operação da função de frenagem de pré-colisão.

### ■ Ao desabilitar o sistema Pré-colisão

Nas seguintes situações, desabilite o sistema, já que ele pode não funcionar corretamente, possivelmente levando a um acidente e resultando em ferimentos graves ou fatais:

- Quando o veículo estiver sendo rebocado
- Quando seu veículo estiver rebocando outro veículo
- Ao transportar o veículo através de um caminhão, barco, comboio ou meios de transporte similares
- Quando o veículo for erguido em um elevador automotivo com o sistema híbrido ativo e os pneus girando livremente
- Ao inspecionar o veículo usando um dispositivo de teste de tambor como um dinamômetro de chassi ou dispositivo de teste do velocímetro, ou ao usar um balanceador de rodas no veículo
- Quando um forte impacto é aplicado no para-choque dianteiro ou na grade dianteira, devido a um acidente ou por outros motivos
- Se o veículo não puder ser conduzido de forma estável, por exemplo, quando o veículo sofrer um acidente ou estiver com defeito

### ⚠️ ATENÇÃO

- Quando o veículo for conduzido no Sport ou fora da estrada
- Quando os pneus não forem calibrados corretamente
- Quando os pneus estiverem muito desgastados
- Quando forem instalados pneus de um tamanho diferente do especificado
- Quando correntes para pneus forem instaladas
- Quando um pneu reserva compacto ou um kit de reparo de emergência para furos em pneus for utilizado
- Se um equipamento que possa obstruir o sensor de radar ou a câmera dianteira for instalado temporariamente no veículo

## Alterar as configurações do Sistema de Segurança Pré-colisão

### ■ Habilitar/desabilitar o Sistema de Segurança Pré-colisão

O sistema Pré-colisão pode ser ativado/desativado no  (→P.82) do computador de bordo colorido.

O sistema é ativado automaticamente toda vez que o botão de partida for colocado no modo ON (LIGADO).

Se o sistema estiver desabilitado, o indicador de advertência do Sistema de Segurança Pré-colisão (PCS) acenderá e a mensagem será exibida no computador de bordo colorido.

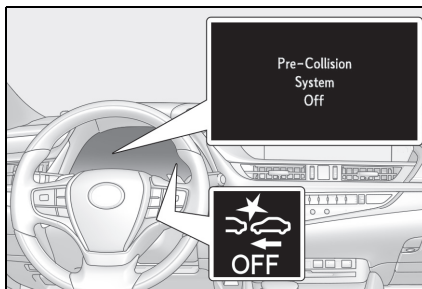

### ■ Alterar o temporizador da advertência de pré-colisão

O temporizador de advertência de pré-colisão pode ser alterado no  (→P.82) do computador de bordo colorido.

A configuração do temporizador de advertência será mantida quando o botão de partida for desligado. Porém, se o sistema Pré-colisão for desativado e ativado novamente, o temporizador de operação voltará para a configuração padrão (intermediária).

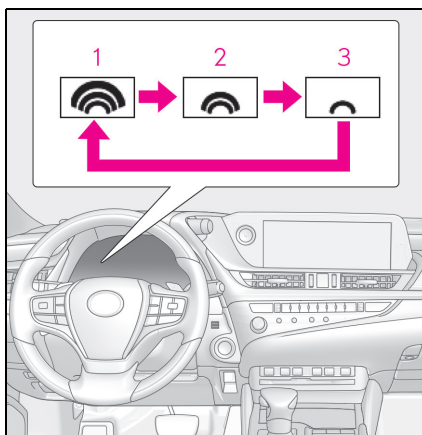

**1** Antecipado

**2** Médio

Esta é a configuração padrão.

**3** Tardio

### ■ Condições de operação

O sistema Pré-colisão é ativado e calcula a possibilidade de colisão frontal com um objeto detectado como alta.

Cada função é operacional às seguintes velocidades:

#### ● Advertência de pré-colisão

Objetos detectáveis	Velocidade do veículo	Velocidade relativa entre seu veículo e o objeto
Somente automóveis	Aprox. 10 a 180 km/h	Aprox. 10 a 180 km/h

#### ● Assistência à frenagem de pré-colisão

Objetos detectáveis	Velocidade do veículo	Velocidade relativa entre seu veículo e o objeto
Somente automóveis	Aprox. 30 a 180 km/h	Aprox. 30 a 180 km/h

#### ● Frenagem de pré-colisão

Objetos detectáveis	Velocidade do veículo	Velocidade relativa entre seu veículo e o objeto
Somente automóveis	Aprox. 10 a 180 km/h	Aprox. 10 a 180 km/h

O sistema pode não funcionar nas seguintes situações:

- Se o terminal da bateria de 12 volts for desconectado e reconectado e, em seguida, o veículo não for dirigido por um certo período de tempo
- Se a alavanca de mudança de marchas estiver posicionada em R
- Quando o indicador do controle de estabilidade e tração OFF estiver iluminado (apenas a função de advertência de pré-colisão funcionará)

### ■ Função de detecção de objetos

O sistema detecta objetos com base em seu tamanho, perfil, movimento etc. Contudo, um objeto pode não ser detectado dependendo da iluminação ao redor e do movimento, postura e ângulo do objeto detectado, o que pode impedir que o sistema funcione corretamente. (→P.181)

A imagem ilustra objetos detectáveis.

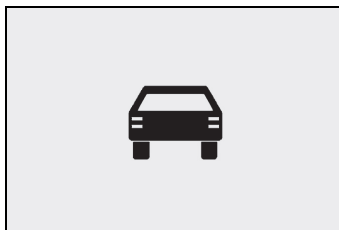

### ■ Cancelamento da frenagem de pré-colisão

Se uma das duas situações abaixo ocorrer enquanto a função de frenagem pré-condição estiver ativa, ela será cancelada:

- O pedal do acelerador for pressionado com força.
- O volante de direção for esterçado acentuada ou abruptamente.

### ■ Condições nas quais o sistema pode operar mesmo se não houver possibilidade de colisão

- Em algumas situações como as seguintes, o sistema pode determinar que há a possibilidade de uma colisão frontal, e operar.
- Quando um objeto detectável passar.
- Ao mudar de faixa enquanto ultrapassa o veículo um objeto detectável, etc.
- Ao se aproximar de um objeto detectável em uma faixa adjacente ou no acostamento, por exemplo, ao mudar o trajeto ou dirigir em uma estrada sinuosa

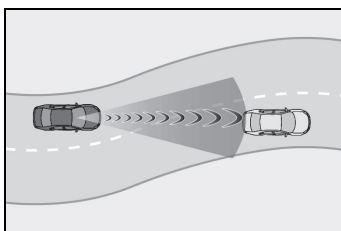

- Ao se aproximar rapidamente de um objeto detectável, etc.
- Ao se aproximar de objetos no acostamento, por exemplo, objetos detectáveis, guard rails, postes de iluminação pública, árvores ou muros
- Quando houver um objeto detectável ou outro objeto na beira da estrada ao entrar em uma curva

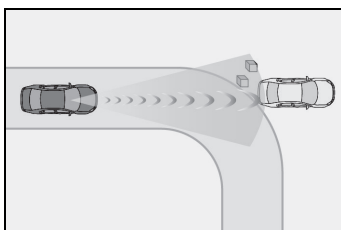

- Quando houver padrões ou pinturas na estrada à frente do seu veículo que puderem ser confundidos com objetos detectáveis
- Quando a parte dianteira do seu veículo for atingida por água, poeira etc.
- Ao ultrapassar objetos detectáveis que estiverem mudando de faixa ou fazendo uma curva à direita/esquerda

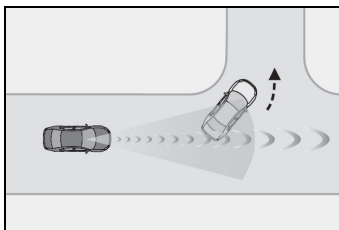

- Ao passar por um objeto detectável em uma faixa em sentido contrário que está parado para fazer uma curva à esquerda/direita

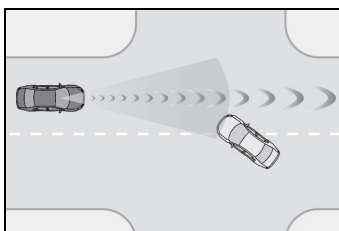

- Quando um objeto detectável se aproximar muito e, em seguida, parar antes de entrar no trajeto do seu veículo
- Se a parte dianteira do seu veículo for elevada ou rebaixada, por exemplo, ao trafegar por estradas desniveladas ou acidentadas
- Ao conduzir em estradas cercadas por estruturas, por exemplo, em túneis ou pontes de ferro
- Quando houver um objeto de metal (tampa de bueiro, chapa de aço etc.), degraus ou uma saliência à frente do seu veículo
- Ao passar por baixo de objetos (placa de trânsito, outdoor etc.)

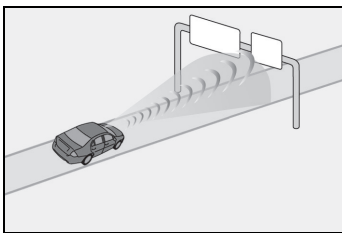

- Ao se aproximar de uma cancela eletrônica de pedágio, cancela de estacionamento ou qualquer outro tipo de barreira que abre e fecha
- Ao utilizar um lavador automático
- Ao atravessar ou passar por baixo de objetos que possam entrar em contato com o veículo, como grama alta, galhos de árvore ou banners

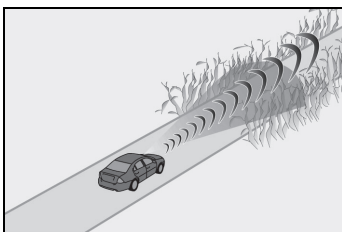

- Ao conduzir através de vapor ou fumaça
- Ao conduzir próximo de objetos que reflitam ondas de rádio, como um caminhão grande ou guardrail
- Ao conduzir próximo de torres de TV, estações de transmissão, usinas elétricas, ou quaisquer outros lugares onde haja ondas de rádio fortes ou ruído elétrico

#### ■ Situações em que o sistema pode não funcionar adequadamente

- Em algumas situações, como as descritas a seguir, um objeto pode não ser detectado pelo sensor de radar e pela câmera dianteira, impedindo que o sistema funcione corretamente:
  - Quando um objeto detectável estiver se aproximando do seu veículo
  - Quando seu veículo ou um objeto detectável estiver balançando
  - Se um objeto detectável fizer uma manobra abrupta (como uma curva, aceleração ou desaceleração repentina)
  - Quando seu veículo se aproximar rapidamente de um objeto detectável

- Quando um objeto detectável não estiver diretamente na frente do seu veículo

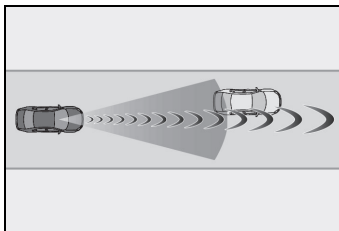

- Quando um objeto detectável estiver próximo a um muro, cerca, guard rail, tampa de bueiro, veículo, chapa de aço na estrada etc.
- Quando um objeto detectável estiver sob uma estrutura
- Quando parte de um objeto detectável estiver escondida por algum objeto, por exemplo, bagagens grandes, guarda-chuvas ou guard rails
- Quando vários objetos detectáveis estiverem reunidos
- Se o sol ou outra luz incidir diretamente em um objeto detectável
- Quando um objeto detectável for enxergado como um borrão branco devido à claridade intensa
- Quando um objeto detectável parecer praticamente a mesma cor ou brilho da área ao redor
- Se objetos detectáveis entrarem repentinamente na frente do seu veículo
- Quando a parte dianteira do seu veículo for atingida por água, poeira etc.
- Quando uma luz muito intensa à frente, como a luz do sol ou a luz dos faróis de carros em sentido contrário, atingir diretamente a câmera dianteira
- Ao se aproximar da parte lateral ou dianteira de um veículo à frente
- Se o veículo à frente for uma bicicleta ou uma motocicleta
- Se um veículo à frente for estreito, por exemplo, um minicarro
- Se o veículo à frente possuir uma extremidade traseira pequena, como um caminhão descarregado
- Se o veículo à frente possuir uma extremidade traseira baixa, como um caminhão de plataforma

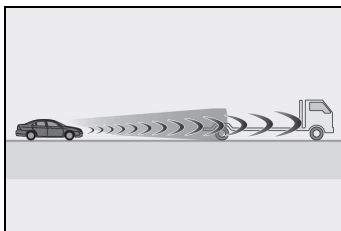

- Se o veículo à frente tiver uma distância muito grande em relação ao solo

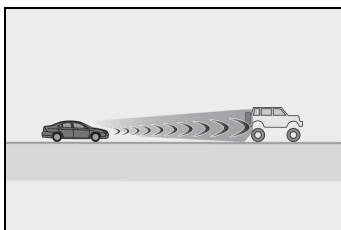

- Se o veículo à frente estiver carregando uma carga projetada para fora do para-choque traseiro
- Se um veículo à frente possuir formas irregulares, por exemplo, tratores ou motocicletas com side car
- Ao conduzir em condições climáticas rigorosas, por exemplo, chuva forte, neblina ou tempestade de areia
- Ao conduzir através de vapor ou fumaça
- Ao conduzir em uma área escura, como durante os períodos de nascer e pôr do sol, ou ao conduzir à noite ou em um túnel, fazendo com que um objeto detectável pareça ser praticamente da mesma cor dos seus arredores
- Ao conduzir em um local no qual a iluminação externa mude subitamente, como na entrada e saída de um túnel
- Se, após a partida do sistema híbrido, o veículo não for conduzido por algum tempo
- Enquanto faz uma curva à esquerda/direita, e por alguns segundos após fazer uma curva à esquerda/direita
- Ao conduzir em uma curva e, segundos depois, dirigir em outra curva
- Se o seu veículo estiver patinando
- Se a parte dianteira do veículo for levantada ou abaixada

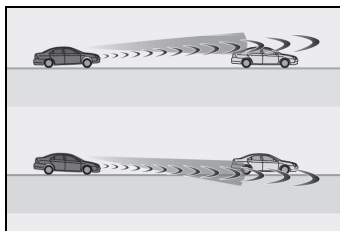

- Se as rodas estiverem desalinhadas
- Se uma palheta do limpador estiver bloqueando a câmera dianteira
- Se o veículo estiver sendo conduzido em velocidade extremamente alta.
- Ao conduzir em uma inclinação
- Se o sensor de radar ou a câmera dianteira estiverem desalinhados
- Em algumas situações, como as descritas a seguir, a força de frenagem pode não ser o bastante, evitando que o sistema funcione corretamente:
  - Se as funções de frenagem não funcionarem com o desempenho máximo, como quando as peças do freio estiverem extremamente frias, quentes ou molhadas
  - Se o veículo não passar pelas manutenções corretamente (freios ou pneus excessivamente desgastados, pressão de inflagem dos pneus incorreta etc.)
  - Quando o veículo for conduzido sobre estrada de cascalho ou outras superfícies escorregadias
- **Se o Controle de Estabilidade do Veículo (VSC) estiver desativado**
  - Se o controle de estabilidade e tração estiver desativado (→P.223), as funções do assistente de frenagem de pré-colisão e da frenagem de pré-colisão também são desativadas.
  - O indicador de advertência do PCS irá acender e a mensagem "VSC Turned Off Pre-Collision Brake System Unavailable" (VSC Desligado; Sistema de Frenagem de Pré-colisão Indisponível) será exibida no computador de bordo colorido.



## Alerta de Desvio da Faixa (LDA)

Ao conduzir em vias expressas e rodovias com linhas brancas (amarelas) de faixas, essa função alerta o motorista quando o veículo pode sair da sua faixa ou de seu trajeto\*, além de também fornecer assistência ao operar o volante de direção para manter o veículo na faixa ou no trajeto\*.

O Alerta de Desvio de Faixa (LDA) reconhece as linhas brancas (amarelas) das faixas ou percursos usando a câmera dianteira. Além disso, ele também detecta veículos à frente usando a câmera dianteira e o radar.

\*: Limite entre o asfalto e a lateral da estrada, por exemplo, grama, terra ou guia das calçadas

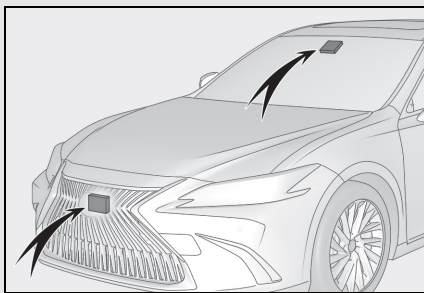

## ⚠️ ATENÇÃO

### ■ Antes de utilizar o sistema de Alerta de Desvio da Faixa (LDA)

● Não confie unicamente no sistema de Alerta de Desvio da Faixa (LDA). O sistema de Alerta de Desvio da Faixa (LDA) não controla o veículo automaticamente ou reduz a quantidade de atenção que deve ser prestada pelo motorista na área à frente do veículo. O motorista deve sempre assumir a responsabilidade por dirigir com segurança, prestar muita atenção às condições das áreas próximas ao veículo e operar o volante de direção para corrigir a direção do veículo. Além disso, o motorista sempre deve descansar adequadamente quando se sentir muito cansado, como em situações em que seja necessário dirigir por um longo período de tempo.

● A negligência em realizar as operações de condução do veículo adequadamente pode levar a um acidente, resultando em ferimentos graves ou fatais.

● Quando não estiver utilizando o sistema de Alerta de Desvio de Faixa (LDA), use o interruptor do sistema LDA para desligá-lo.

### ■ Situações inadequadas para o uso do sistema de Alerta de Desvio da Faixa (LDA)

Nas situações abaixo, use o interruptor do LDA para desligar o sistema. A negligência poderá levar a acidentes, resultando em ferimentos graves ou fatais.

● Se o veículo for conduzido em uma estrada com a superfície escorregadia devido ao clima chuvoso, congelamento, etc.

● Se o veículo for conduzido em estradas cobertas por neve.

### ⚠️ ATENÇÃO

- Se as linhas brancas (amarelas) forem visualizadas com dificuldade devido à chuva, neblina, poeira etc.
  - Se o pneu reserva, a corrente para pneus etc. estiverem instalados.
  - Quando os pneus estiverem excessivamente desgastados, ou quando a pressão dos pneus for baixa.
  - Quando forem instalados pneus de um tamanho diferente do especificado.
  - Se o veículo for conduzido em faixas de tráfego que não forem vias expressas nem rodovias.
  - Durante um reboque de emergência.
- Para evitar falhas no sistema de Alerta de Desvio da Faixa (LDA) e operações realizadas por engano**
- Não modifique os faróis ou coloque adesivos etc. na superfície das luzes.
  - Não modifique a suspensão do veículo. Se houver necessidade de substituir a suspensão etc. entre em contato com uma Concessionária Autorizada Lexus.
  - Não instale ou posicione nada sobre o capô ou grade. Além disso, não instale uma grade dianteira (protetores de para-choque, barras de impacto etc.).
  - Se houver a necessidade de reparos no para-brisa, entre em contato com uma Concessionária Autorizada Lexus.

### ■ Condições nas quais as funções podem não funcionar corretamente

Nas situações abaixo, as funções podem não funcionar corretamente e o veículo pode sair da sua faixa. Dirija com segurança, prestando sempre atenção aos seus arredores e opere o volante de direção para corrigir o trajeto do veículo sem confiar unicamente nas funções.

- O veículo está sendo conduzido em uma curva acentuada.
- Objetos ou padrões que possam ser confundidos com as linhas brancas (amarelas) estiverem presentes nas beiras da estrada (guardrails, guias, postes refletivos, etc.).

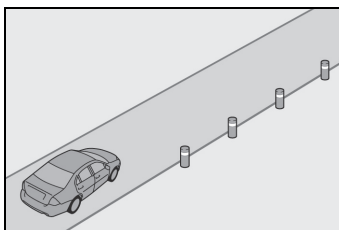

- O veículo é conduzido em vias com bifurcações, junções etc.

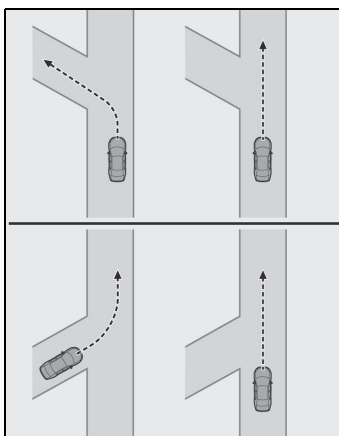

## ⚠️ ATENÇÃO

- Há marcas de reparo no asfalto, linhas brancas (amarelas) etc. devido a reparos na estrada.

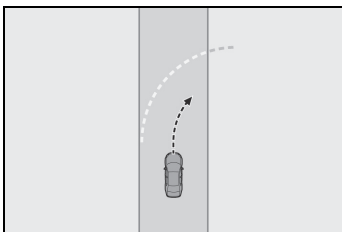

- Se as sombras na estrada estiverem paralelas às linhas brancas (amarelas) ou as cobrirem.
- Se o veículo for conduzido em uma área sem linhas brancas (amarelas), como à frente de uma cabine de pedágio ou posto de verificação, em um cruzamento etc.
- Se as linhas brancas (amarelas) estiverem rachadas, ou se houver "Marcadores retrorrefletivos elevados" ou pedras presentes.
- Se as linhas brancas (amarelas) não puderem ser enxergadas ou forem visualizadas com dificuldade devido à presença de areia etc.
- Se o veículo for conduzido em uma pista com a superfície molhada devido à chuva, água parada, etc.
- As linhas de tráfego são amarelas (o que pode ser mais difícil de identificar do que linhas que sejam brancas).
- Se as linhas brancas (amarelas) passarem por uma guia etc.
- Se o veículo estiver sendo conduzido em uma superfície clara, como concreto.
- Se a borda da estrada não estiver clara ou reta.
- Se o veículo for conduzido em uma superfície molhada devido à reflexo de luz, etc.

- Se o veículo for conduzido em uma área onde a iluminação mude subitamente, como nas entradas e saídas de túneis etc.
- As luzes dos faróis de veículos no fluxo de trânsito contrário, o sol, etc. entram na câmera.
- Se o veículo for conduzido em um aclive.
- Se o veículo for conduzido em uma estrada na qual há inclinações para a esquerda ou para a direita ou em uma estrada sinuosa.
- Se o veículo for conduzido em vias acidentadas ou de terra.
- Se as linhas de trânsito forem estreitas ou largas.
- Se o veículo estiver extremamente inclinado devido ao peso da carga ou por possuir pressão inadequada nos pneus.
- A distância até o veículo à frente é extremamente curta.
- Se o veículo se mover para cima ou para baixo demais devido às condições da estrada durante a condução (estradas ruins ou estradas remendadas).
- ao conduzir em túneis, com os faróis apagados à noite ou com o farol fraco devido à presença de sujeira na lente ou ao desalinhamento.
- Se o veículo estiver preso devido à intensidade dos ventos.
- Se o veículo acabou de mudar de faixa ou passou por um cruzamento.
- Se forem utilizados pneus com estruturas, fabricantes, marcas ou padrões de banda de rodagem diferentes.
- Se correntes para pneus, etc. estiverem instaladas.

## Funções incluídas no sistema LDA

### ■ Função de Alerta de Desvio de Faixa

Quando o sistema detectar que o veículo pode sair de sua faixa ou de seu trajeto\*, uma advertência é exibida no computador de bordo colorido e um aviso sonoro é disparado ou o volante de direção vibra para alertar o motorista.

Quando o aviso sonoro disparar ou o volante de direção vibrar, verifique a área ao redor do seu veículo e opere o volante de direção cuidadosamente para mover o veículo de volta para o centro da faixa.

Quando o sistema determinar que o veículo pode sair da faixa e calcular a possibilidade de colisão com um veículo realizando uma ultrapassagem na faixa adjacente como alta, o Alerta de Desvio de Faixa funcionará mesmo se os sinalizadores de direção estiverem funcionando.

\*: Limite entre o asfalto e a lateral da estrada, por exemplo, grama, terra ou guia das calçadas

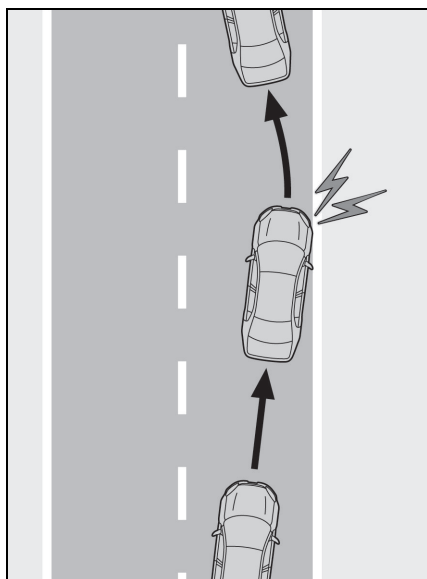

### ■ Função de assistência de direção

Quando o sistema determinar que o veículo pode sair de sua faixa ou de seu trajeto\*, o sistema fornecerá assistência, conforme necessário, ao operar ligeiramente o volante de direção por um curto período de tempo para manter o veículo na faixa.

Se o sistema detectar que o volante de direção não foi operado por uma certa quantidade de tempo ou se o volante de direção não for segurado com firmeza, um alerta será exibido no computador de bordo colorido e a função será temporariamente cancelada.

Quando o sistema determinar que o veículo pode sair da faixa e calcular a possibilidade de colisão com um veículo realizando uma ultrapassagem na faixa adjacente como alta, a assistência de direção funcionará mesmo se os sinalizadores de direção estiverem funcionando.

\*: Limite entre o asfalto e a lateral da estrada, por exemplo, grama, terra ou guia das calçadas

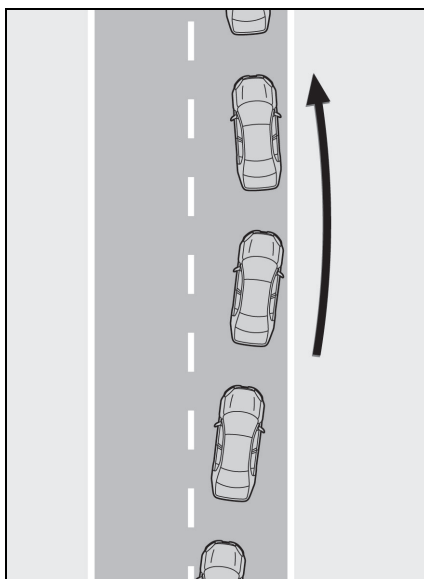

## ■ Função de advertência de oscilação do veículo

Quando o veículo estiver oscilando dentro de uma faixa, o alarme será disparado e uma mensagem será exibida no computador de bordo colorido para alertar o motorista.

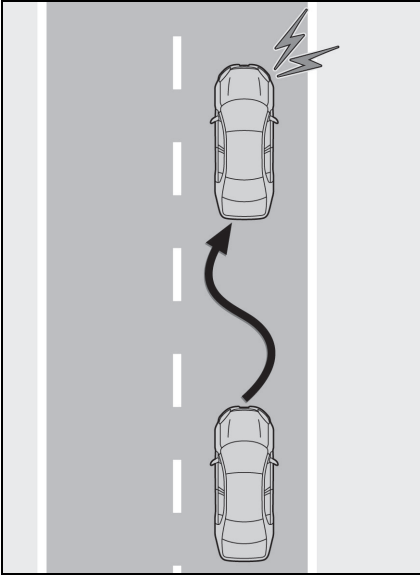

### Ligar o sistema LDA

Pressione o interruptor do LDA para ligar o sistema.

O indicador do LDA acende e uma mensagem é exibida no computador de bordo colorido.

Pressione o interruptor do LDA novamente para desligar o sistema.

Quando o sistema de Alerta de Desvio da Faixa (LDA) é ligado ou desligado, a operação do Alerta de Desvio da Faixa (LDA) continua da mesma forma na próxima vez em que for dada a partida no sistema híbrido.

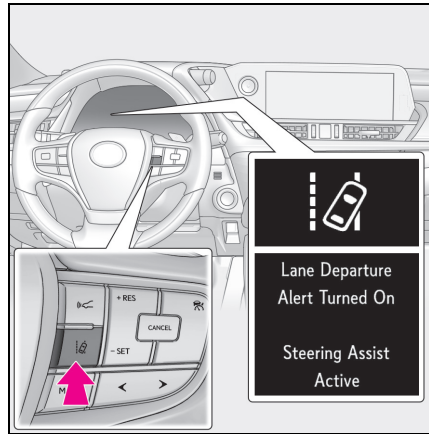

### Indicações no computador de bordo colorido

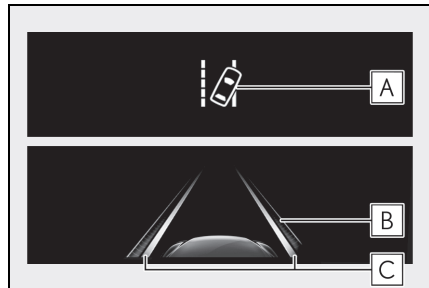

#### A Indicador LDA

As condições de iluminação do indicador informam ao motorista sobre as condições de funcionamento do sistema.

Iluminação branca:

O sistema LDA está funcionando.

Iluminação verde:

O assistente do volante de direção da função de assistência do controle de direção está funcionando.

Piscando em laranja:

A função de alerta de desvio da faixa está funcionando.

#### B Tela de operação do suporte de funcionamento do volante

Exibido quando a tela do computador de bordo colorido é comutada para tela de informação do sistema de suporte à condução.

Indica que a assistência ao volante de direção da função de assistência à direção está operando.

### **C** Tela de função de Alerta de Desvio de Faixa

Exibido quando a tela do computador de bordo colorido é comutada para tela de informação do sistema de suporte à condução.

- ▶ A parte interna das linhas exibidas é branca



Indica que o sistema está reconhecendo as linhas brancas (amarelas) ou um trajeto\*. Quando o veículo sai de sua faixa, a linha branca exibida no lado para o qual o veículo está indo começa a piscar em laranja.

- ▶ A parte interna das linhas mostradas é preta



Indica que o sistema não é capaz de reconhecer as linhas brancas (amarelas) ou um trajeto\* ou seu funcionamento foi interrompido temporariamente.

\*: Limite entre o asfalto e a lateral da estrada, por exemplo, grama, terra ou guia das calçadas

### ■ Condições de funcionamento de cada função

#### ● Função de Alerta de Desvio de Faixa

Esta função é ativada assim que as seguintes condições forem atendidas.

- O sistema LDA estiver ligado.
- Se a velocidade do veículo for de, aproximadamente, 50 km/h ou mais.
- sistema reconhece as linhas brancas (amarelas) da faixa ou um trajeto . (Quando uma linha branca [amarela] ou um trajeto for reconhecido em apenas um dos lados, o sistema só funcionará para o lado reconhecido.)
- A largura da faixa de trânsito é de, aproximadamente, 3 m ou mais.
- A alavanca de mudança de direção não for acionada. (Exceto quando outro veículo estiver na faixa do lado em que o sinalizador de direção foi acionado)
- O veículo não está sendo conduzido em uma curva acentuada.
- Não forem detectadas falhas no sistema. (→P.190)

\* : Limite entre o asfalto e a lateral da estrada, por exemplo, grama, terra ou guia das calçadas

#### ● Função de assistência de direção

Esta função é ativada quando todas as condições a seguir forem atendidas, além da condição de operação da função de Alerta de Desvio de Faixa.

- A configuração do "Assistente de Direção" em  do computador de bordo colorido estiver "Ligado". (→P.82)
- Se o veículo não for acelerado ou desacelerado por um período definido ou mais tempo.
- O volante de direção não for operado com nível de força adequado para a mudança de faixas.
- Os sistemas ABS, VSC, TRC e PCS não estiverem funcionando.
- Os sistemas TRC ou VSC não forem desligados.
- Se o alerta de mãos fora do volante não for exibido. (→P.189)

#### ● Função de advertência de oscilação do veículo

Esta função é ativada assim que as seguintes condições forem atendidas.

- A configuração de "Advertência de Oscilação" em  do computador de bordo colorido estiver definida como "Ligada". (→P.82)
- Se a velocidade do veículo for de, aproximadamente, 50 km/h ou mais.
- A largura da faixa de trânsito é de, aproximadamente, 3 m ou mais.
- Não forem detectadas falhas no sistema. (→P.190)

#### ■ Cancelamento temporário das funções

Quando as condições de operação não forem mais atendidas, a função poderá ser desativada temporariamente. Contudo, quando as condições de operação forem atendidas, o funcionamento do sistema será restaurado automaticamente. (→P.188)

#### ■ Função de assistência de direção

- Dependendo da velocidade do veículo,

situação de saída da faixa, condições da estrada, etc. é possível que o motorista não identifique a operação das funções, ou que as funções realmente possam não operar.

- O controle de direção da função é sobreposto pela operação do volante de direção por parte do motorista.
- Não tente testar sozinho o funcionamento da assistência de direção.

#### ■ Função de Alerta de Desvio de Faixa

- O alarme de advertência pode ser difícil de ser ouvido devido a ruídos externos, reprodução de áudio etc. Da mesma forma, pode ser difícil sentir as vibrações do volante devido às condições da estrada etc.

Se as bordas do trajeto \* não estiverem claras ou retas, o Alerta de Desvio de Faixa pode não funcionar. ●

- O sistema pode não ser capaz de determinar se existe risco de colisão com veículos em uma faixa adjacente.
- Não tente testar sozinho o funcionamento do Alerta de Desvio de Faixa.

\* : Limite entre o asfalto e a lateral da estrada, por exemplo, grama, terra ou guia das calçadas

#### ■ Advertência de mãos fora do volante de direção

Nas situações a seguir, uma mensagem de advertência alertando o motorista para segurar o volante de direção, e o símbolo mostrado na ilustração, são exibidos no computador de bordo colorido para advertir o motorista. O aviso para quando o sistema determina que o motorista segura o volante. Mantenha sempre as mãos no volante ao usar este sistema, independentemente dos avisos.

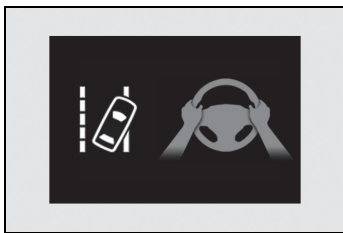

- Quando o sistema detectar que o motorista está dirigindo sem segurar o volante de direção durante o funcionamento do sistema

Se o motorista continuar com as mãos fora do volante de direção, o alarme será disparado, o motorista será alertado e a função ficará interrompida temporariamente. Este alerta também funcionará da mesma forma se o motorista operar o volante de direção continuamente apenas em pequenas quantidades. O alarme também soa mesmo se o tipo de alerta estiver configurado para "Vibração do volante".

- Quando o sistema detectar que o veículo não pode virar e sair de sua faixa ao conduzir em uma curva

Dependendo das condições do veículo e da estrada, o alerta pode não funcionar. Além disso, se o sistema detectar que o veículo está passando por uma curva, os alertas serão emitidos antes do que seriam emitidos ao conduzir em linha reta.

- Quando o sistema detectar que o motorista está dirigindo sem segurar o volante de direção durante o funcionamento do assistente do volante de direção da função de assistência de direção.

Se o motorista continuar dirigindo com as mãos fora do volante de direção e o assistente do volante de direção estiver funcionando, o alarme será disparado e o motorista será alertado. Cada vez que o alarme dispara, o tempo contínuo do alarme aumenta.

O alarme também soa mesmo se o tipo de

alerta estiver configurado para "Vibração do volante".

#### ■ Função de advertência de oscilação do veículo

Quando o sistema detectar que o veículo está oscilando enquanto a função de advertência de oscilação do veículo está funcionando, é disparado um alarme e são exibidos no computador de bordo colorido, simultaneamente, uma mensagem de advertência alertando o motorista para descansar e o símbolo mostrado na figura.

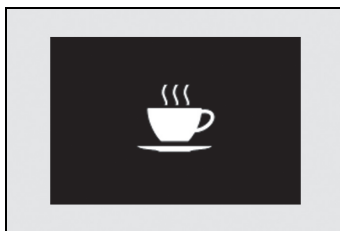

Dependendo das condições do veículo e da estrada, o alerta pode não funcionar.

#### ■ Mensagem de advertência

Se a mensagem de advertência a seguir for exibida no computador de bordo colorido e o indicador de LDA acender na cor laranja, o procedimento de diagnóstico de falhas apropriado é o seguinte. Além disso, se for exibida uma mensagem de advertência diferente, siga as instruções exibidas na tela.

- "Falha no Alerta de Desvio de Faixa. Visite uma Concessionária Autorizada Lexus"

O sistema pode não estar funcionando corretamente. Providencie a inspeção do veículo em uma Concessionária Autorizada Lexus.

- "Alerta de Saída de Faixa Indisponível"

O sistema é interrompido temporariamente devido a uma falha em um sensor diferente do sensor da câmera dianteira. Desligue o sistema LDA, aguarde um instante e, em seguida, ligue o sistema LDA novamente.



- "Alerta de Desvio de Faixa Indisponível na Velocidade Atual"

A função não pode ser usada quando a velocidade do veículo excede a faixa operacional do LDA. Dirija mais devagar.

- "Alerta de Desvio de Faixa Indisponível Abaixo de Aprox. 50km/h"

O sistema LDA não pode ser utilizado quando a velocidade do veículo estiver abaixo de 50 km/h aproximadamente. Dirija o veículo a, aproximadamente, 50 km/h ou mais.

#### ■ Personalização

As configurações da função podem ser alteradas.

(Dispositivos que podem ser personalizados: →P.412)

## Controle de Velocidade Adaptativo (ACC)

No modo de controle de distância entre veículos, o veículo acelera e desacelera automaticamente para equiparar com a velocidade do veículo à frente, mesmo quando o pedal do acelerador não é pressionado. No modo de Controle de Velocidade constante, o veículo se desloca a uma velocidade fixa.

Use o Controle de Velocidade Adaptativo em vias expressas e rodovias de trânsito livre.

- Modo de controle de distância entre veículos (→P.194)
- Modo de Controle de Velocidade constante (→P.197)

## Componentes do Sistema

### ■ Tela dos medidores

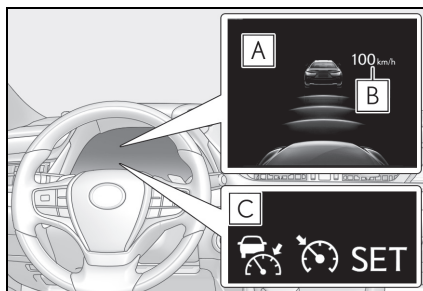

**A** Computador de bordo

**B** Definir velocidade

**C** Indicadores

## ■ Interruptores de operação

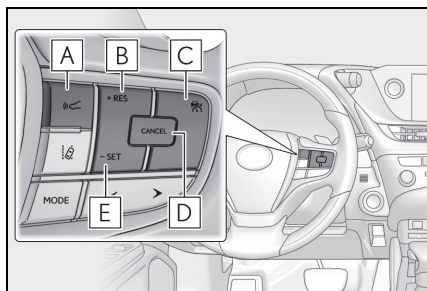

- A** Interruptor de distância veículo a veículo
- B** Interruptor "+ RES"
- C** Interruptor principal do Controle de Velocidade
- D** Interruptor de cancelamento
- E** Interruptor "- SET"

### ! ATENÇÃO

#### ■ Antes de usar o Controle de Velocidade Adaptativo

- Dirigir com segurança é a única responsabilidade do motorista. Não confie unicamente no sistema, dirija com segurança, prestando sempre muita atenção às áreas próximas.
- O Controle de Velocidade Adaptativo fornece suporte à condução para reduzir o esforço exercido pelo motorista. Contudo, há limitações na assistência fornecida. Leia cuidadosamente as condições a seguir. Não confie totalmente neste sistema e sempre dirija com cuidado.
  - Quando o sensor não puder detectar corretamente o veículo à frente: →P.199
  - Condições em que o modo de controle de distância entre veículos pode não funcionar corretamente: →P.200

### ! ATENÇÃO

- Defina a velocidade adequadamente, dependendo do limite de velocidade, fluxo de tráfego, condições da estrada, condições climáticas etc. O motorista é responsável por verificar a velocidade definida.
- Mesmo quando o sistema estiver funcionando normalmente, as condições do veículo à frente identificadas pelo sistema podem ser diferentes das condições observadas pelo motorista. Por isso, o motorista deve sempre manter-se alerta, avaliar o perigo de cada situação e dirigir com segurança. Confiar apenas nesse sistema ou presumir que o sistema garante a segurança durante a condução pode levar a um acidente, resultando em ferimentos graves ou fatais.
- Desligue o Controle de Velocidade Adaptativo com o interruptor principal do Controle de Velocidade quando não estiver em uso.

#### ■ Cuidados sobre os sistemas de suporte à condução

Observe as precauções a seguir, pois há limitações na assistência oferecida pelo sistema. A negligência poderá causar acidentes, resultando em ferimentos graves ou fatais.

#### ■ Auxílio ao motorista para medir a distância do veículo à frente

O Controle de Velocidade Adaptativo serve apenas para ajudar o motorista a determinar a distância entre o veículo e de um determinado veículo que esteja à sua frente. Não é um mecanismo que permite uma direção descuidada ou desatenta, nem é um sistema que pode ajudar o motorista em condições de baixa visibilidade. É necessário ainda que o motorista preste muita atenção nas áreas ao redor do veículo.

## ATENÇÃO

### ■ Auxílio ao motorista para avaliar a distância correta do veículo à frente

O Controle de Velocidade Adaptativo determina se a distância entre o seu veículo e outro que esteja à frente está dentro da faixa ajustada. O sistema não é capaz de fazer qualquer outro tipo de avaliação. Portanto, é absolutamente necessário que o motorista permaneça atento para determinar se há ou não a possibilidade de perigo em uma determinada situação.

### ■ Auxílio ao motorista para acionar o veículo

O Controle de Velocidade Adaptativo não contém funções para prevenir ou evitar colisões com os veículos que estiverem à frente. Portanto, se houver algum perigo, o motorista deverá assumir o controle imediato e direto do veículo e agir apropriadamente para assegurar a segurança de todos os envolvidos.

### ■ Situações inadequadas para o Controle de Velocidade Adaptativo

Não use o Controle de Velocidade Adaptativo em nenhuma das situações. Caso contrário, a consequência pode ser um controle inadequado da velocidade, podendo ocasionar acidentes graves ou fatais.

- Estradas onde há pedestres, ciclistas etc.
- Em trânsito intenso
- Em estradas com curvas fechadas
- Em estradas muito sinuosas
- Pistas escorregadias, como aquelas cobertas com chuva e gelo

- Em declives acentuados, ou onde haja mudanças de altura, para cima ou para baixo, acentuadas  
A velocidade do veículo pode exceder a velocidade ajustada ao conduzir em declives íngremes.
- Nas entradas para vias expressas ou autoestradas de trânsito livre
- Quando as condições atmosféricas estiverem ruins a ponto de impedir o funcionamento correto dos sensores (neblina, tempestade de areia, chuva forte etc.)
- Quando houver gotas de chuva, por exemplo, na superfície dianteira do radar ou da câmera dianteira
- Em condições de trânsito que exijam aceleração e desaceleração frequentemente
- Durante o rebocamento de emergência
- Quando o alarme de advertência de aproximação for ouvido frequentemente

## Dirigindo no modo de controle de distância entre veículos

Esse modo utiliza um sensor de radar para detectar a presença de veículos a até, aproximadamente, 100 m à frente, determina a distância atual entre veículos e mantém uma distância adequada do veículo à sua frente. A distância entre veículos desejada também pode ser ajustada acionando-se o interruptor de distância entre veículos.

Ao conduzir em declives, a distância entre veículos pode ficar menor.

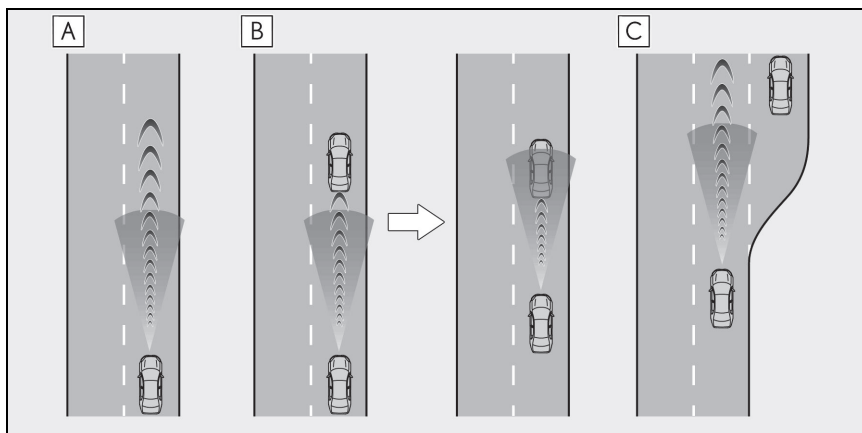

### **A** Exemplo de velocidade constante ajustada

Quando não houver veículos à frente

O veículo move à velocidade ajustada pelo motorista.

### **B** Exemplo de desaceleração em velocidade ajustada e velocidade de acompanhamento

Quando surgir um veículo trafegando adiante que está sendo conduzido em menor velocidade que a velocidade ajustada

Quando um veículo for detectado à sua frente, o sistema irá automaticamente desacelerar o seu veículo. Quando uma grande redução na velocidade do veículo for necessária, o sistema aplicará os freios (as luzes de freio acenderão neste momento). O sistema responderá às mudanças na velocidade do veículo à frente para manter a distância entre veículos definida pelo motorista. A advertência de distância irá soar se o sistema não puder desacelerar suficientemente para evitar que o seu veículo fique muito próximo do veículo à frente.

Quando a alavanca do sinalizador de direção for operada e seu veículo se mover para uma faixa à esquerda\*/à direita\* a uma velocidade de 80 km/h ou mais, o veículo acelerará rapidamente para ajudar a ultrapassar outro veículo em movimento.

### **C** Exemplo de aceleração

Quando não houver veículos trafegando adiante em velocidade mais baixa do

que a velocidade ajustada

O sistema irá acelerar o veículo até que a velocidade ajustada seja atingida. A seguir, o sistema irá retornar à velocidade constante ajustada.

## Ajuste da velocidade do veículo (modo de controle de distância entre veículos)

- 1 Pressione o interruptor principal de Controle de Velocidade para ativar o Controle de Velocidade.

O indicador do Controle de Velocidade Adaptativo acenderá e uma mensagem será exibida no computador de bordo colorido. Pressione o interruptor novamente para desativar o Controle de Velocidade.

Se o interruptor principal de Controle de Velocidade for pressionado e segurado por 1,5 segundo ou mais, o sistema ligará no modo de Controle de Velocidade constante. (→P.197)

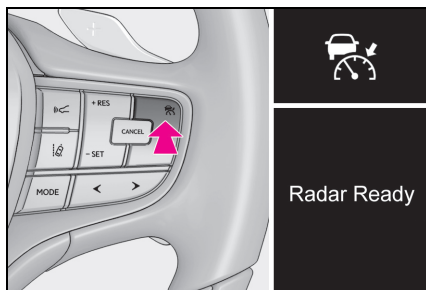

- 2 Acelere ou desacelere, acionando o pedal do acelerador, até a velocidade desejada do veículo (acima de aproximadamente 30 km/h) e pressione o interruptor - SET para definir a velocidade.

O indicador "SET" do Controle de Velocidade acenderá.

A velocidade do veículo no momento em que o interruptor for liberado será a velo-

cidade definida.

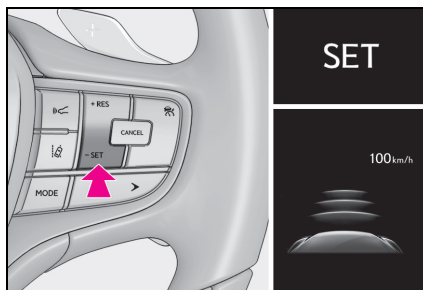

## Ajuste da velocidade definida

Para alterar a velocidade definida, opere o interruptor + RES ou - SET até que a velocidade desejada seja obtida.

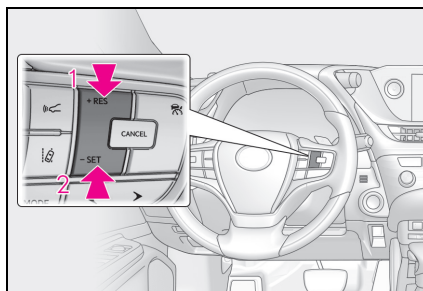

- 1 Aumenta a velocidade
- 2 Reduz a velocidade

Ajuste fino: Pressione o interruptor.

Ajuste amplo: Pressione e segure o interruptor para mudar a velocidade, e solte quando a velocidade desejada for atingida.

No modo de controle de distância entre veículos, a velocidade ajustada será aumentada ou reduzida conforme

segue:

Ajuste fino: Cada toque no interruptor altera a velocidade em  $1 \text{ km/h}^{*1}$  ou  $1,6 \text{ km/h}^{*2}$

Ajuste amplo: Aumenta ou diminui em  $5 \text{ km/h}^{*1}$  ou  $8 \text{ km/h}^{*2}$  a velocidade enquanto o interruptor estiver pressionado

No modo de Controle de Velocidade constante (→P.197), a velocidade ajustada será aumentada ou reduzida conforme descrito abaixo:

Ajuste fino: Cada toque no interruptor altera a velocidade em  $1 \text{ km/h}^{*1}$  ou  $1,6 \text{ km/h}^{*2}$

Ajuste amplo: A velocidade continuará a mudar enquanto o interruptor for segurado.

\*1: Quando a velocidade definida é apresentada em "Km/h"

\*2: Quando a velocidade definida é apresentada em "MPH"

### Mudar a distância entre veículos (modo de controle de distância entre veículos)

Pressionar o botão muda a distância entre veículos da seguinte maneira:

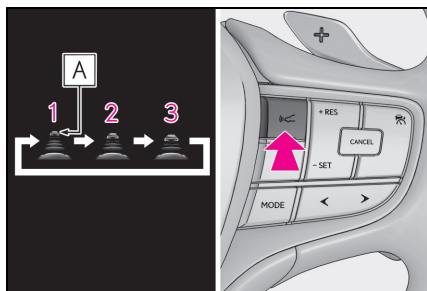

- 1 Longo
- 2 Médio
- 3 Curto

A distância entre veículos é ajustada automaticamente para o modo longo quando o botão de partida é colocado no modo ON (LIGADO).

Se houver um veículo na sua frente, a marca **A** de veículo à frente também será exibida.

### Configurações de distância entre veículos (modo de controle de distância entre veículos)

Selecione uma distância a partir da tabela abaixo. Observe que as distâncias apresentadas correspondem à velocidade do veículo de  $80 \text{ km/h}$ . Distância entre veículos aumenta ou diminui de acordo com a velocidade do veículo.

Opções de distância	Distância entre veículos
Longo	Aproximadamente 50 m
Médio	Aproximadamente 40 m
Curto	Aproximadamente 30 m

## Cancelamento e retomada do Controle de Velocidade

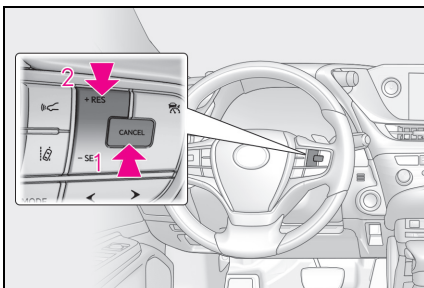

- 1 Pressionar o interruptor de cancelamento anula o Controle de Velocidade.

O Controle de Velocidade também é cancelado ao pressionar o pedal de freio.

- 2 Pressionar o interruptor + RES retomará o Controle de Velocidade e retornará a velocidade do veículo à velocidade ajustada.

Contudo, o Controle de Velocidade não volta a funcionar enquanto a velocidade do veículo estiver a aproximadamente 25 km/h ou menos.

## Advertência de aproximação (modo de controle de distância entre veículos)

Quando o seu veículo estiver muito próximo de um veículo à frente, e não for possível uma desaceleração automática suficiente através do Controle de Velocidade, o display irá piscar e o alarme irá soar para alertar o motorista. Um exemplo desta situação seria outro motorista cortar a sua frente enquanto você estiver seguindo um veículo. Pressione o pedal de freio

para garantir uma distância entre veículos adequada.

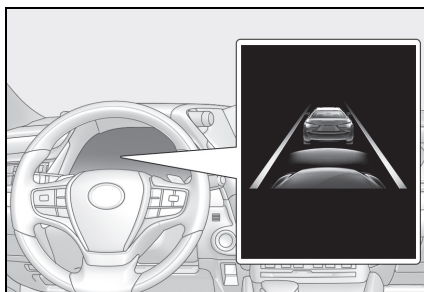

### ■ As advertências poderão não ocorrer quando

Nas situações descritas a seguir, as advertências podem não ser apresentadas, mesmo quando a distância entre veículos for pequena.

- Quando a velocidade do veículo à frente coincidir ou exceder a velocidade do seu veículo
- Quando o veículo à frente estiver se deslocando a uma velocidade extremamente lenta
- Imediatamente após o ajuste da velocidade do sistema
- Quando pressionar o pedal do acelerador

## Selecionar o modo de Controle de Velocidade constante

Quando o modo de Controle de Velocidade constante for selecionado, o veículo manterá uma velocidade ajustada sem controlar a distância entre veículos. Selecione este modo somente quando o modo de controle de distância entre veículos não funcio-

nar corretamente devido à sujeira no radar etc.

- 1 Com o Controle de Velocidade desligado, pressione e segure o interruptor principal do Controle de Velocidade por 1,5 segundo ou mais.

Imediatamente após o interruptor ser pressionado, o indicador de Controle de Velocidade Adaptativo acenderá. Depois disso, ele muda para o indicador de Controle de Velocidade.

Mudar para o modo de Controle de Velocidade constante só é possível ao operar o interruptor com o Controle de Velocidade desligado.

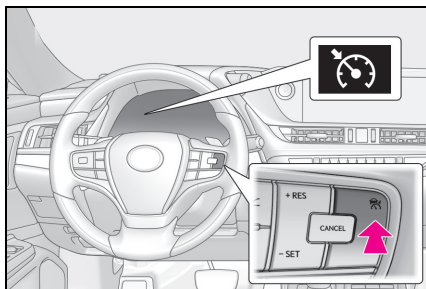

- 2 Acelere ou desacelere, acionando o pedal do acelerador, até a velocidade desejada do veículo (acima de aproximadamente 30 km/h) e pressione o interruptor - SET para definir a velocidade.

O indicador "SET" do Controle de Velocidade acenderá.

A velocidade do veículo no momento em que o interruptor for liberado será a velocidade definida.

Configuração do ajuste de velocidade:  
→P.195

Cancelamento e retomada do ajuste de

velocidade: →P.197

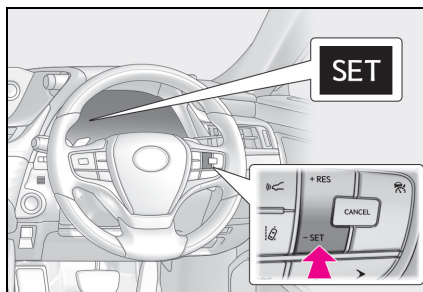

### ■ O Controle de Velocidade Adaptativo poderá ser ajustado quando

- A alavanca de mudança de marchas estiver na posição D.
- Dependendo do modo de controle, este item pode ser ajustado nas seguintes velocidades.
  - Modo de controle de distância entre veículos: Aprox. 30 km/h ou mais
  - Modo de Controle de Velocidade constante: Aprox. 30 km/h ou mais

### ■ Aceleração após o ajuste da velocidade do veículo

O veículo pode acelerar através da operação do pedal do acelerador. Após a aceleração, a velocidade ajustada será retomada. No entanto, durante o modo de controle de distância entre veículos, a velocidade do veículo poderá ficar abaixo da velocidade ajustada para manter a distância do veículo que trafega à frente.

### ■ Cancelamento automático do modo de controle de distância entre veículos

O modo de controle de distância de veículo para veículo é cancelado automaticamente nas seguintes situações.

- A velocidade real do veículo é reduzida para menos de 25 km/h aproximadamente.
- Controle de Estabilidade do Veículo (VSC) é ativado.
- Se o Controle de Tração (TRC) estiver ativado por um período de tempo.
- Quando o Controle de Estabilidade do Veículo (VSC) ou o Controle de Tração



(TRC) for desligado.

- O sensor não poderá detectar corretamente, pois está coberto de alguma forma.
- Se a frenagem de pré-colisão estiver ativada.

Se o modo de controle de distância entre veículos for cancelado automaticamente por qualquer motivo diferente dos citados acima, poderá ocorrer falha no sistema. Entre em contato com uma Concessionária Autorizada Lexus.

### ■ Cancelamento automático do modo de Controle de Velocidade constante

O modo de Controle de Velocidade constante é cancelado automaticamente nas seguintes situações:

- Se a velocidade real do veículo ficar mais de 16 km/h aproximadamente abaixo da velocidade ajustada do veículo.
- A velocidade real do veículo é reduzida para menos de 30 km/h aproximadamente.
- Controle de Estabilidade do Veículo (VSC) é ativado.
- Se o Controle de Tração (TRC) estiver ativado por um período de tempo.
- Quando o Controle de Estabilidade do Veículo (VSC) ou o Controle de Tração (TRC) for desligado.
- Se a frenagem de pré-colisão estiver ativada.

Se o modo de Controle de Velocidade constante for cancelado automaticamente por qualquer motivo diferente dos citados acima, poderá ocorrer falha no sistema. Entre em contato com uma Concessionária Autorizada Lexus.

### ■ Funcionamento dos freios

É possível ouvir um ruído de funcionamento dos freios e a resposta do pedal do freio pode mudar, mas essas não são consideradas falhas.

### ■ Mensagens e alarmes de advertência do Controle de Velocidade Adaptativo

Os indicadores de advertência, mensagens

e alarmes são usados para indicar um defeito do sistema ou para informar o motorista da necessidade de cautela durante a condução. Se uma mensagem de advertência for exibida no computador de bordo colorido, leia a mensagem e siga as instruções.

### ■ Quando o sensor não puder detectar corretamente o veículo à frente

No caso a seguir e dependendo das condições, acione o pedal de freio quando a desaceleração do sistema for insuficiente, ou acione o pedal do acelerador quando a aceleração for necessária.

Como o sensor pode não ser capaz de detectar esses tipos de veículos, a advertência de distância (→P.197) pode não ser ativada.

- Veículos que cortam a sua frente repentinamente
- Veículos trafegando em velocidades baixas
- Veículos que não estão se deslocando na mesma faixa
- Veículos com extremidades traseiras pequenas (carretas sem carga etc.)

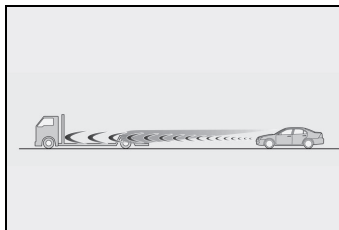

- Motos trafegando na mesma faixa
- Quando a água arremessada pelos veículos próximos prejudicar o funcionamento do sensor
- Quando o seu veículo estiver inclinado para cima (devido a carga pesada no porta-malas etc.)

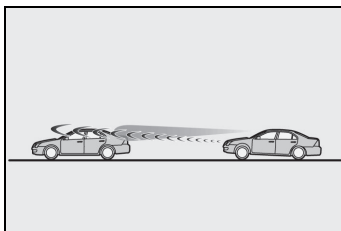

- Se o veículo à frente ficar com seu centro a uma grande distância do solo

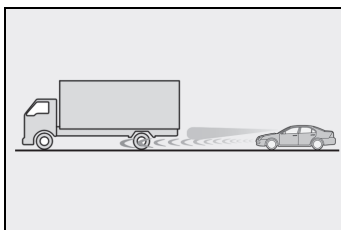

■ **Condições em que o modo de controle de distância entre veículos pode não funcionar corretamente**

No caso das condições descritas a seguir, opere o pedal de freio (ou o pedal do acelerador, dependendo da situação) conforme necessário.

○ sistema poderá não funcionar corretamente, pois o sensor poderá ser incapaz de detectar os veículos à frente.

- Quando as curvas da estrada ou as faixas forem estreitas

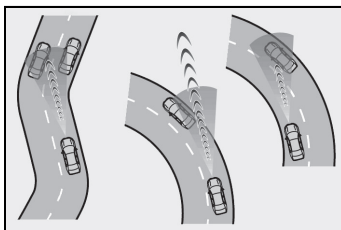

- Quando a operação do volante de direção ou a posição do seu veículo na faixa for instável

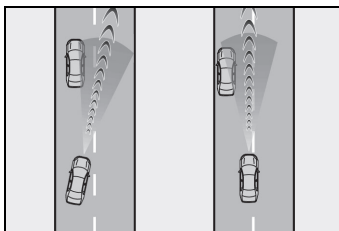

- Quando o veículo a sua frente desacelerar repentinamente
- Ao conduzir em estradas cercadas por estruturas, por exemplo, em túneis ou pontes
- Enquanto a velocidade do veículo estiver abaixando para a velocidade ajustada após o veículo acelerar ao pressionar o pedal do acelerador

## Controle de Velocidade (CC)

Use o Controle de Velocidade para manter uma velocidade definida sem pressionar o pedal do acelerador.

### Componentes do Sistema

#### ■ Tela dos medidores

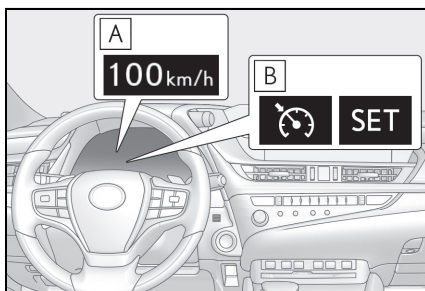

**A** Definir velocidade

**B** Indicadores

#### ■ Interruptores de operação

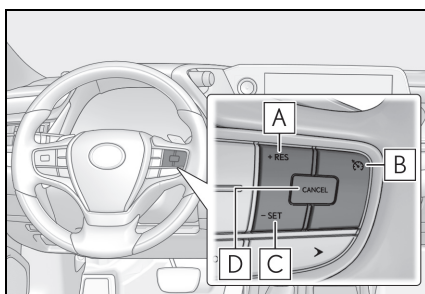

**A** Interruptor + RES

**B** Interruptor principal do Controle de Velocidade

**C** Interruptor - SET

**D** Interruptor de cancelamento

## Configuração da velocidade do veículo

- 1 Pressione o interruptor principal de Controle de Velocidade para ativar o Controle de Velocidade.

O indicador de Controle de Velocidade acenderá.

Pressione o interruptor novamente para desativar o Controle de Velocidade.

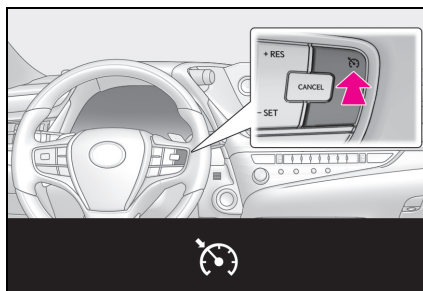

- 2 Acelere ou desacelere para a velocidade desejada, e pressione o interruptor - SET para definir a velocidade.

O indicador "SET" do Controle de Velocidade acenderá.

A velocidade do veículo no momento em que a alavanca for liberada será a velocidade definida.

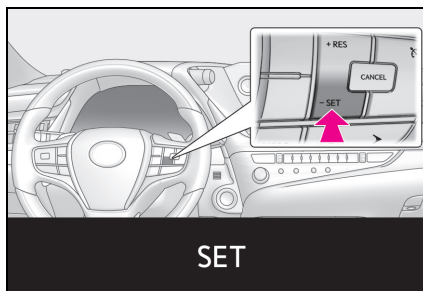

## Ajuste da velocidade definida

Para alterar a velocidade definida, opere o interruptor + RES ou - SET até que a velocidade desejada seja obtida.

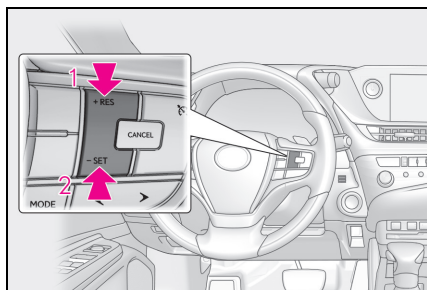

- 1 Aumenta a velocidade
- 2 Reduz a velocidade

Ajuste fino: Pressione o interruptor.

Ajuste amplo: Pressione e segure o interruptor.

A velocidade ajustada será aumentada ou reduzida conforme segue:

Ajuste fino: Cada toque no interruptor altera a velocidade em cerca de 1 km/h<sup>\*1</sup> ou 1,6 km/h<sup>\*2</sup>.

Ajuste amplo: A velocidade ajustada pode ser aumentada ou reduzida continuamente até que o interruptor seja liberado.

\*1: Quando a velocidade definida é apresentada em "Km/h"

\*2: Quando a velocidade definida é apresentada em "MPH"

## Cancelamento e retomada do Controle de Velocidade

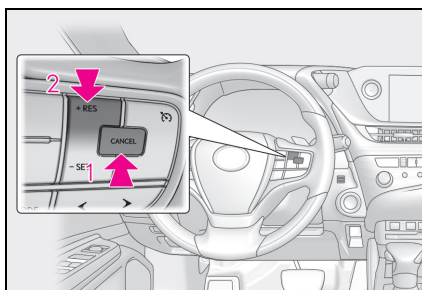

- 1 Pressionar o interruptor de cancelamento anula o Controle de Velocidade constante.

A velocidade ajustada também será cancelada quando os freios forem aplicados.

- 2 Pressionar o interruptor + RES retomará o Controle de Velocidade constante.

A retomada estará disponível quando a velocidade do veículo estiver acima de 30 km/h aproximadamente.

### ■ O Controle de Velocidade poderá ser ajustado quando

- A alavanca de mudança de marchas estiver em D ou a faixa 4 ou acima do modo S for selecionada.
- A faixa de marcha 4 ou acima de D foi selecionada usando o interruptor de mudança de marchas no volante.
- A velocidade do veículo estiver em, ou acima de, 30 km/h aproximadamente.

### ■ Aceleração após o ajuste da velocidade do veículo

- O veículo pode ser acelerado normalmente. Após a aceleração, a velocidade ajustada será retomada.
- Mesmo sem o cancelamento do Controle de Velocidade, a velocidade ajustada pode ser aumentada acelerando o

veículo à velocidade desejada e, em seguida, pressionando o interruptor - SET para definir a nova velocidade.

#### ■ Cancelamento automático do Controle de Velocidade

O Controle de Velocidade irá parar de manter a velocidade do veículo em qualquer uma das seguintes situações.

- Se a velocidade real do veículo cair mais de 16 km/h aproximadamente abaixo da velocidade pré-definida do veículo.
- A velocidade real do veículo estiver abaixo de 30 km/h aproximadamente.
- Controle de Estabilidade do Veículo (VSC) é ativado.
- Se o Controle de Tração (TRC) estiver ativado por um período de tempo.
- Quando o Controle de Estabilidade do Veículo (VSC) ou o Controle de Tração (TRC) for desligado.

#### ■ Se uma mensagem de advertência para o Controle de Velocidade for mostrada no computador de bordo colorido

Pressione o interruptor principal de Controle de Velocidade uma vez para desativar o sistema, em seguida pressione o interruptor novamente para reativar o sistema.

Se a velocidade adaptativa não puder ser definida ou se o Controle de Velocidade for cancelado imediatamente após ser desativado, pode haver uma falha no sistema de Controle de Velocidade. Providencie a inspeção do veículo em uma Concessionária Autorizada Lexus.

#### ■ Situações inadequadas para o Controle de Velocidade

Não use o Controle de Velocidade nas seguintes situações.

A negligência poderá resultar em perda do controle do veículo, podendo ocasionar acidentes graves ou fatais.

- Em trânsito intenso
- Em estradas com curvas fechadas
- Em estradas muito sinuosas
- Pistas escorregadias, como aquelas cobertas com chuva e gelo
- Em descidas íngremes  
A velocidade do veículo pode exceder a velocidade definida em declives acentuados.
- Durante o rebocamento de emergência



#### ATENÇÃO

#### ■ Para evitar a ativação acidental do Controle de Velocidade

Desligue o Controle de Velocidade usando o interruptor principal do Controle de Velocidade quando o sistema não estiver em uso.

## Monitor de Ponto Cego (BSM)

O Monitor de Ponto Cego (BSM) é um sistema que utiliza os sensores de radar laterais traseiros que estão instalados na parte interna do para-choque traseiro, nos lados esquerdo e direito, para auxiliar o motorista confirmar a segurança ao mudar de faixas.

### ⚠️ ATENÇÃO

#### ■ Cuidados relacionados ao uso do sistema

O motorista é o único responsável por uma direção segura. Dirija sempre com segurança, tomando o cuidado de observar as proximidades. O Monitor de Ponto Cego (BSM) é uma função complementar que alerta o motorista sobre o veículo estar em um ponto cego dos espelhos retrovisores externos ou se aproximando rapidamente por trás do ponto cego. Não confie totalmente no Monitor de Ponto Cego. A função não pode avaliar se é seguro mudar de faixas, portanto, a confiança exagerada no sistema pode causar um acidente, resultando em ferimentos graves ou fatais. O sistema pode não funcionar corretamente em determinadas condições, por isso, o motorista deve confirmar visualmente se há segurança.

## Componentes do sistema

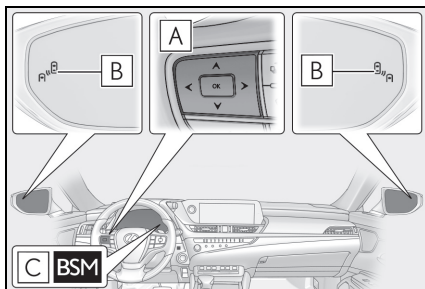

- A** Interruptores de controle dos medidores

Ligar/desligar o sistema de Monitor de Ponto Cego (BSM).

- B** Indicadores do espelho retrovisor externo

Quando um veículo é detectado em um ponto cego dos espelhos retrovisores externos ou está se aproximando rapidamente por trás do ponto cego, o indicador do espelho retrovisor externo em que o veículo foi detectado acenderá. Se a alavanca do sinalizador de direção for acionada na direção em que o veículo no ponto cego foi detectado, o indicador do espelho retrovisor externo piscará.

- C** Indicador "BSM"

O indicador acenderá quando o sistema de Monitor de Ponto Cego for desligado.

## Ligar/desligar o Monitor de Ponto Cego (BSM)

- 1 Pressione **<** ou **>** dos interruptores de controle dos medidores, depois selecione **⚙️**.
- 2 Pressione **▲** ou **▼** dos interruptores de controle dos medidores, selecione **BSM** e depois pressione "OK".

### ■ Visibilidade do indicador no espelho retrovisor externo

Quando o veículo estiver sob luz solar intensa, o indicador do espelho retrovisor externo pode ficar difícil de se ver.

### ■ Quando a mensagem "Blind Spot Monitor Unavailable" (Monitor de Ponto Cego indisponível) for exibida no computador de bordo colorido

Gelo, lama, etc. podem se fixar ao para-choque traseiro em volta dos sensores.

(→P.205) Remova o gelo, água, lama etc. do para-choque traseiro em volta dos sensores para que eles voltem ao normal. Além disso, os sensores podem não funcionar normalmente ao conduzir em ambientes extremamente quentes ou frios.

### ■ Personalização

Algumas funções podem ser personalizadas. (Dispositivos que podem ser personalizados: →P.412)

### ⚠️ ATENÇÃO

#### ■ Manuseio dos sensores de radar lateral traseiro

Sensores de Monitor de Ponto Cego estão instalados nas laterais esquerda e direita do para-choque traseiro, respectivamente. Observe as precauções abaixo para garantir o funcionamento correto do Monitor de Ponto Cego.

- Mantenha os sensores e suas áreas adjacentes do para-choque traseiro sempre limpos. Se o sensor ou a área ao redor dele no para-choque traseiro estiver sujo ou coberto com gelo, o Monitor de Ponto Cego (BSM) pode não funcionar e uma mensagem de advertência (→P.204) será exibida. Nesta situação, limpe a sujeira e conduza o veículo com as condições de operação da função de Monitor de Ponto Cego (BSM) (→P.207) atendidas por aproximadamente 10 minutos. Se a mensagem de advertência não desaparecer, providencie a inspeção do veículo em uma Concessionária Autorizada Lexus.

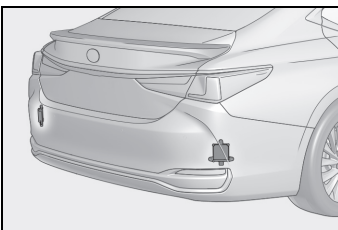

### ⚠️ ATENÇÃO

- Não submeta o sensor ou a área ao redor dele no para-choque traseiro a impactos fortes. Se o sensor se mover, mesmo que pouco, para fora de sua posição de instalação, o sistema pode falhar e não detectar os veículos corretamente. Nas situações a seguir, providencie a inspeção de seu veículo em uma Concessionária Autorizada Lexus.
  - Um sensor ou a área ao redor dele for submetida a impactos fortes.
  - Se a área em torno de um sensor estiver arranhada ou amassada, ou parte deles tiver sido desconectada.
- Não desmonte o sensor.
- Não fixe acessórios, adesivos (incluindo adesivos transparentes), fita de alumínio, etc. no sensor ou na área ao redor dele no para-choque traseiro.
- Não modifique o sensor ou a área adjacente no para-choque.
- Se o sensor do para-choque traseiro tiver de ser removido/instalado ou substituído, entre em contato com a uma Concessionária Autorizada Lexus.
- Não pinte o para-choque traseiro de qualquer cor que não seja uma cor oficial Lexus.

## Operação do Monitor de Ponto Cego (BSM)

### ■ Veículos que podem ser detectados pelo Monitor de Ponto Cego

O Monitor de Ponto Cego usa os sensores de radar laterais traseiros para detectar os seguintes veículos que trafegam nas linhas adjacentes e avisam o motorista sobre a presença de outros veículos através dos indicadores nos espelhos retrovisores externos.

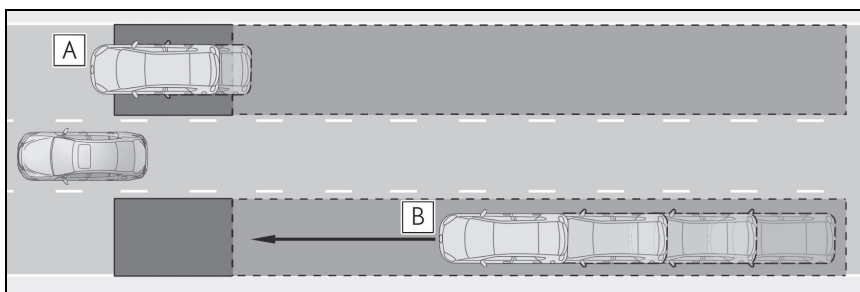

- A** Veículos que estão trafegando em áreas que não estão visíveis usando os espelhos retrovisores externos (os pontos cegos)
- B** Veículos que estão se aproximando rapidamente por trás em áreas que não estão visíveis através dos espelhos retrovisores externos (os pontos cegos)

### ■ Áreas de detecção do Monitor de Ponto Cego

As áreas nas quais os veículos podem ser detectados estão definidas abaixo.

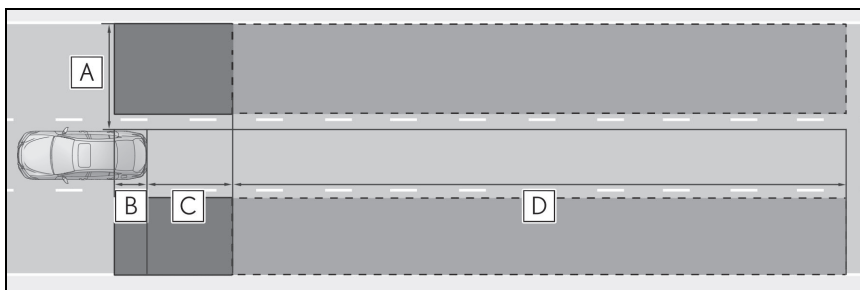

A faixa de detecção de cada área se estende por:

- A** Aproximadamente de 0,5 m a 3,5 m de cada lado do veículo<sup>\*1</sup>
- B** Aproximadamente 1 m a frente do para-choque traseiro
- C** Aproximadamente 3 m do para-choque traseiro
- D** Aproximadamente de 3 m a 60 m do para-choque traseiro<sup>\*2</sup>



- \*1: A área entre a lateral do veículo e 0,5 m a partir da lateral do veículo não pode ser detectada.
- \*2: Quanto maior a diferença na velocidade entre o seu veículo e o veículo detectado for, maior será a distância na qual o veículo será detectado, fazendo com que o indicador do espelho retrovisor interno acenda ou pisque.

### ■ O Monitor de Ponto Cego funciona quando

O Monitor de Ponto Cego será operacional quando todas as condições a seguir forem atendidas:

- Se o Monitor de Ponto Cego estiver ligado.
- A alavanca de mudança de marchas está em qualquer posição diferente de R.
- Se a velocidade do veículo for superior a aproximadamente 16 km/h.

### ■ O Monitor de Ponto Cego detecta um veículo quando

O Monitor de Ponto Cego detectará um veículo presente na área de detecção nas seguintes situações:

- Um veículo na faixa adjacente ultrapassa o seu veículo.
- Você ultrapassa um veículo na faixa adjacente vagarosamente.
- Se outro veículo entrar na área de detecção ao mudar de faixa.

### ■ Condições nas quais o Monitor de Ponto Cego não consegue detectar um veículo

O Monitor de Ponto Cego não foi projetado para os seguintes tipos de veículos e/ou objetos:

- Motocicletas pequenas, bicicletas, pedestres etc. ●
- Veículos trafegando na direção oposta
- Guardrails, paredes, placas, veículos estacionados e objetos estacionários semelhantes ●
- Veículos atrás que estão na mesma faixa \* ●
- Veículos conduzidos a 2 faixas de distância do seu veículo ●
- Veículos que estão sendo ultrapassados

rapidamente pelo seu veículo \*

- \*: Dependendo das condições, a detecção de um veículo e/ou objeto pode acontecer.

### ■ Condições em que o Monitor de Ponto Cego pode não funcionar corretamente

- O Monitor de Ponto Cego pode não detectar veículos corretamente nas seguintes situações:
  - Quando o sensor estiver desalinhado devido a um forte impacto no sensor ou na área ao redor dele
  - Quando lama, gelo, algum adesivo etc. estiver cobrindo o sensor ou a área ao redor no para-choque traseiro
  - Ao conduzir em uma superfície de estrada que esteja úmida com água parada durante o mau tempo, como chuva forte ou neblina
  - Quando vários veículos estiverem se aproximando com apenas um pequeno espaço entre cada veículo
  - Quando a distância entre o veículo e o veículo à frente for extremamente curta
  - Quando existe uma diferença significativa entre a velocidade do veículo e a velocidade do veículo entrando na área de detecção
  - Quando a diferença entre a velocidade do seu veículo e outro veículo estiver mudando
  - Quando um veículo que entrar na área de detecção estiver trafegando quase na mesma velocidade que a do seu veículo
  - Quando outro veículo permanecer na área de detecção durante a partida do seu veículo
  - Quando um veículo desce e sobe aclives acentuados consecutivamente, como morros, depressões na estrada etc.
  - Ao conduzir em pistas com curvas fechadas, curvas consecutivas ou superfícies irregulares

- Quando as faixas na pista forem largas, ou ao conduzir na extremidade de uma das faixas, e um veículo na faixa adjacente estiver longe do seu veículo
- Quando um acessório (como um suporte de bicicleta) ou uma esfera de reboque estiver instalado na traseira do veículo
- Quando houver uma diferença significativa na altura entre o seu veículo e o veículo que está entrando na área de detecção
- Imediatamente o Monitor de Ponto Cego ser ligado
- Ocasões nas quais o Monitor de Ponto Cego detecta, desnecessariamente, um veículo e/ou um objeto podem aumentar nas seguintes situações:
  - Quando o sensor estiver desalinhado devido a um forte impacto no sensor ou na área ao redor dele
  - Quando a distância entre o seu veículo e o guardrail, parede, etc. que entra na área de detecção for curta
  - Quando um veículo desce e sobe aclives acentuados consecutivamente, como morros, depressões na estrada etc.
  - Quando as faixas de trânsito forem estreitas, ou ao conduzir na borda de uma faixa, e um veículo sendo conduzido em outra faixa que não sejam as faixas adjacentes entrar na área de detecção
  - Ao conduzir em pistas com curvas fechadas, curvas consecutivas ou superfícies irregulares
  - Quando os pneus estão patinando ou girando em falso
  - Quando a distância entre o veículo e o veículo à frente for extremamente curta
  - Quando um acessório (como um suporte de bicicleta) ou uma esfera de reboque estiver instalado na traseira do veículo

## Interruptor de seleção do modo de condução

Os modos de condução podem ser selecionados de forma a adequar-se às condições de condução.

## Selecionar um modo de condução

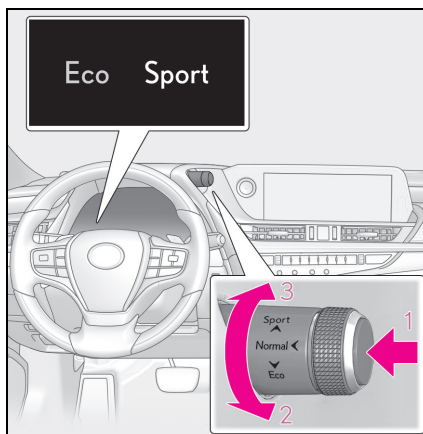

### 1 Modo normal

Oferece a melhor relação possível entre a economia de combustível, baixa emissão de ruídos e desempenho dinâmico.

Adequado para direção na cidade.

Enquanto estiver no modo de condução ecológica ou no modo esportivo, pressione o interruptor para alterar o modo de condução para o modo normal.

### 2 Modo de condução ecológica

Auxilia o motorista a acelerar no modo de condução ecológica e aprimora a economia de combustível através das características do acelerador moderado e do controle da operação do sistema de ar condicionado (aquecimento/resfriamento).

Quando não estiver no modo de condução ecológica, se o interruptor de seleção de modo de condução for girado em sua direção, o indicador "Eco" acenderá.

### 3 Modo Sport

Controla o sistema híbrido para proporcionar aceleração rápida e potente. Esse modo é apropriado para quando a resposta rápida de condução for desejada, como ao conduzir em estradas com muitas curvas.

Quando não estiver no modo de condução Sport, se o interruptor de seleção de modo de condução for girado para longe de você, o indicador "Sport" acenderá.

#### ■ Operação do sistema de ar-condicionado no modo de condução ecológica

Ao conduzir modo de condução ecológica controla as operações de aquecimento/resfriamento e a velocidade do ventilador do sistema de ar-condicionado para otimizar a eficiência do combustível. Para melhorar o desempenho do ar-condicionado, execute as seguintes operações:

- Desligue o modo de ar-condicionado eco (→P.252)
- Ajuste a velocidade do ventilador (→P.248, 250)
- Desligue o modo de condução ecológica

#### ■ Desativação automática do modo Sport

Se o botão de partida for desligado após a condução no modo Sport, o modo de condução será alterado para o modo normal.

#### ■ Tela instantânea de modo de condução (apenas para os displays de 12,3 polegadas)

Quando o modo de condução for alterado, o modo de condução selecionado será temporariamente exibido no visor lateral. (→P.245)

#### ■ Controle Auto Glide

- Enquanto estiver dirigindo no modo Eco com a posição D selecionada, o pedal do

acelerador vai ativar o Controle Auto Glide em determinadas condições. (O controle Auto Glide pode ser ativado antes que o pedal do acelerador seja liberado completamente.)

Quando o controle Auto Glide operar, o motor elétrico (motor de tração) será controlado, reduzindo a força de desaceleração e permitindo que o veículo rode em ponto morto, melhorando a economia de combustível.

Quando o controle Auto Glide operar, a luz indicadora AGC vai acender.

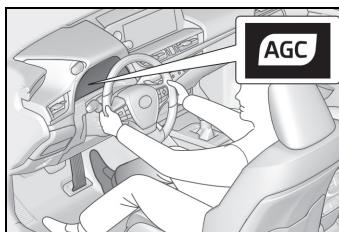

- Nas situações abaixo, o sistema de controle Auto Glide poderá não funcionar:
  - Se o pedal do acelerador estiver pressionado
  - Quando a alavanca de mudança de marchas é colocada em outra posição diferente de D
  - Quando não estiver no modo Eco
  - Quando a velocidade do veículo for de aproximadamente 15 km/h ou menos
  - Se o veículo estiver acelerando em um aclave
  - Quando o Sistema de Segurança Pré-colisão (PCS) estiver operando
  - Quando o Controle de Velocidade Adaptativo (ACC) estiver ativado
  - Quando o Controle de Estabilidade do Veículo (VSC) ou o Controle de Tração (TRC) estiver operando
  - Quando os sistemas VSC ou TRC estiverem desabilitados pelo interruptor VSC OFF

## Alerta de Suporte ao Estacionamento (PKSA)

O sistema de Alerta ao suporte de estacionamento é composto das seguintes funções que funcionam durante a condução em baixa velocidade ou acionando a ré, como ao estacionar. Quando o sistema especifica que a possibilidade de uma colisão com um objeto ou pedestre detectado é alta, uma advertência opera para impulsionar o motorista a tomar uma ação evasiva.

## Alerta de Suporte ao Estacionamento (sistema PKSA)

### ■ Sensor de Estacionamento

Os sensores ultrassônicos são utilizados para detectar objetos estáticos na área de detecção ao conduzir em velocidade baixa ou acionar a ré. (→P.211)

### ■ Função de Alerta de Tráfego Trazeiro (RCTA)

Os sensores de radar são utilizados para detectar veículos que se aproximam às áreas de detecção por trás do veículo ao acionar a ré. (→P.217)









## Configuração do volume do alarme

### ■ Como ajustar o volume do alarme

O volume do alarme pode ser perso-

nalizado no computador de bordo colorido. O volume dos alarmes do Sensor de Estacionamento, a função do RCTA e função de RCD serão ajustadas simultaneamente.

Use os interruptores de controle do computador de bordo colorido para alterar as configurações. (→P.83)

- 1 Pressione  ou  para selecionar .
- 2 Pressione  ou  para selecionar "PKSA" e, em seguida, pressione "OK".
- 3 Pressione  ou  para selecionar  e, em seguida, pressione "OK".

Cada vez que o interruptor for pressionado, o nível de volume mudará entre 1,2 e 3.

### ■ Silenciar o alarme temporariamente

O interruptor mudo será exibido no computador de bordo colorido quando um objeto ou pedestre for detectado. Para silenciar o alarme sonoro, pressione "OK".

Os alarmes do Sensor de Estacionamento, a função do RCTA e função de RCD serão ajustados simultaneamente.

A função mudo será cancelada automaticamente nas seguintes situações:

- Quando a posição da alavanca de mudança de marchas for alterada.
- Quando houver uma falha em um sensor ou o sistema estiver temporariamente indisponível.
- Quando a função for desabilitada durante a operação.
- Quando o botão de partida for desligado.

## Sensor de Estacionamento

A distância do veículo em relação a objetos, como uma parede, ao fazer uma baliza ou manobrar o veículo dentro de uma garagem, é medida por sensores e exibida no computador de bordo colorido, no head-up display, no Visor Central e comunicada por meio de um alarme sonoro. Sempre verifique as áreas adjacentes ao utilizar este sistema.

### Componentes do sistema

#### Tipos de sensores

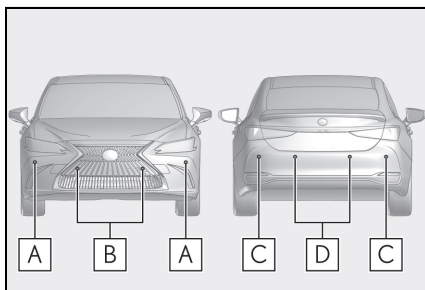

- A** Sensores das extremidades dianteiras
- B** Sensores centrais dianteiros
- C** Sensores das extremidades traseiras
- D** Sensores centrais traseiros

#### Visor

Quando os sensores detectarem um objeto, como uma parede, um gráfico será apresentado no computador de bordo colorido, no head-up display e

no visor central dependendo da posição e da distância até o objeto.

- Computador de bordo e head-up display

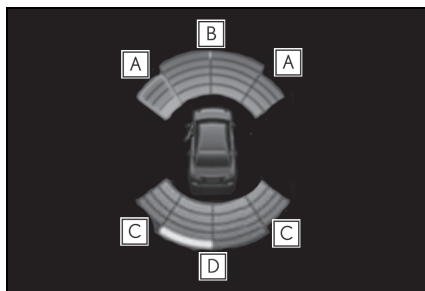

- A** Detecção do sensor de extremidade dianteira
- B** Detecção do sensor central dianteiro
- C** Detecção do sensor da extremidade traseira
- D** Detecção do sensor central traseiro

- Visor central

Um gráfico é exibido quando o monitor do Lexus parking-assist é exibido (display de inserção)

Uma imagem simplificada será exibida no canto superior direito do visor central quando um obstáculo for detectado.

- Quando a alavanca de mudança de marchas estiver na posição R

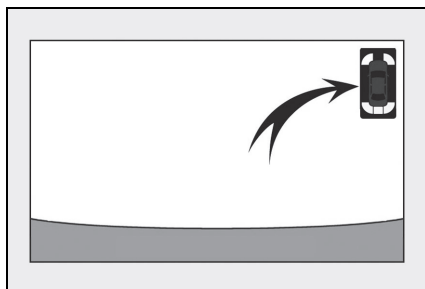

- Quando a alavanca de mudança de marchas estiver na posição N, S ou D (veículo movendo-se para frente)

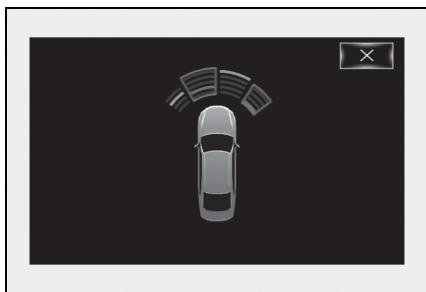

### Como ligar/desligar o Sensor de Estacionamento

Utilize os interruptores de controle do computador de bordo colorido para habilitar/desabilitar o Sensor de Estacionamento. (→P.83)

- 1 Pressione ou para selecionar .
- 2 Pressione ou para selecionar "PKSA" e, em seguida, pressione "OK"
- 3 Pressione ou para selecionar e, em seguida, pressione "OK".

Quando o Sensor de Estacionamento for desabilitado, o indicador de sensor de assistência a estacionamento OFF (→P.76) acende no computador de bordo colorido. Para habilitar novamente o sistema, selecione no computador de bordo colorido, selecione e ligue. Se o sistema estiver desabilitado, ele permanecerá desligado, mesmo se o interruptor estiver no modo ON (LIGADO) após ter sido desligado.

### ATENÇÃO

#### ■ Ao usar o Sensor de Estacionamento

Observe as precauções abaixo.

A negligência pode resultar na incapacidade de uma condução segura do veículo, podendo ocasionar um acidente.

- Não use o sensor em velocidades acima de 10 km/h.
- As áreas de detecção dos sensores e o tempo de reação são limitados. Ao mover-se para frente ou dar ré, verifique as proximidades do veículo (especialmente as laterais) por segurança, e dirija devagar utilizando os freios para controlar a velocidade do veículo.
- Não instale acessórios nas áreas de detecção do veículo.
- A área diretamente abaixo do para-choque não é detectada. Postes finos ou objetos mais baixos que o sensor podem não ser detectados ao se aproximar, mesmo que já tenham sido detectados uma vez.

#### ■ Quando desabilitar a função

Nas situações a seguir, desabilite a função, pois ela operará mesmo se não houver possibilidade de colisão.

- O veículo está equipado com mastro de para-lama, antena wireless ou luzes de neblina.
- Impacto forte no sensor ou no para-choque traseiro ou dianteiro.
- Se uma suspensão não genuína Lexus (suspensão rebaixada, etc.) estiver instalada.
- Se houver olhais para reboque instalados.
- Luz da placa de licença instalada.

## ATENÇÃO

### ■ Ao usar o Sensor de Estacionamento

Nas situações abaixo, o sistema poderá não funcionar corretamente devido a uma falha do sensor etc. Providencie a inspeção do veículo em uma Concessionária Autorizada Lexus.

- A operação do Lexus parking-assist piscará ou será exibida continuamente, e um alarme soará quando nenhum obstáculo for detectado.
- Se a área próxima ao sensor colidir com algo, ou for submetida a um impacto forte.
- Se o para-choque ou a grade colidir com algo.
- Se a tela for exibida continuamente sem um sinal sonoro, exceto quando o interruptor de emudecimento do alarme tiver sido ligado.

Se um erro acontecer na tela, verifique primeiro o sensor.

Se um erro acontecer mesmo sem a presença de gelo ou lama no sensor, é provável que exista uma falha no sensor. ●

### ■ Notas sobre a lavagem do veículo

Não aplique jatos d'água fortes ou vapor à área do sensor.

Caso contrário, poderá ocorrer falha no sensor.

- Ao utilizar um lavador de alta pressão para lavar o veículo, não borrife água diretamente sobre os sensores, pois isso pode causar falha no sensor.
- Ao utilizar vapor para limpeza o veículo, não direcione o vapor muito próximo aos sensores, pois isso pode causar falha no sensor.

### ■ O sistema pode ser operado quando

- O botão de partida estiver no modo ON (LIGADO).
- Sensor de Estacionamento.
- A velocidade do veículo está abaixo de aproximadamente 10 km/h.
- A alavanca de mudança de marchas estiver em qualquer posição, exceto P.

### ■ Configuração do volume do alarme

O volume do alarme pode ser personalizado no computador de bordo colorido. (→P.82)

### ■ Se a mensagem "Parking Assist Unavailable Clean Parking Assist Sensor" (Assistência a Estacionamento Indisponível. Limpe o Sensor de Assistência a Estacionamento) for exibida no computador de bordo colorido

O sensor pode estar coberto por gelo, sujeira etc. Remova o gelo, sujeira etc. do sensor para fazer o sistema voltar ao normal.

Além disso, devido à formação de gelo no sensor durante temperaturas baixas, uma mensagem de advertência pode ser exibida ou o sensor pode não estar disponível para detectar um objeto. Assim que o gelo derreter, o sistema deverá retornar ao normal.

### ■ Se a mensagem "Parking Assist Unavailable" (Assistência a estacionamento indisponível) for exibida no computador de bordo colorido

- A água pode escorrer continuamente sobre a superfície do sensor, como em uma chuva forte. Quando o sistema determinar normalidade, o sistema voltará ao normal.
- A inicialização pode não ter sido realizada depois que um terminal de bateria de 12 volts for desconectado e reconectado. Inicialize o sistema. (→P.214)

Se essa mensagem continuar a ser exibida mesmo após a inicialização, providencie a inspeção do veículo em uma Concessionária Autorizada Lexus.

### ■ Se um terminal de bateria de 12 volts for desconectado e reconectado

O sistema precisa ser inicializado. Para inicializar o sistema, dirija o veículo em linha reta por 5 segundos ou mais a uma velocidade de aproximadamente 35 km/h ou mais.

Além disso, para veículos com a função Freio de Assistência a Estacionamento, gire o volante completamente para a esquerda e direita com o veículo parado.

### ■ Informações de detecção do sensor

- A detecção do sensor é limitada às áreas ao redor das extremidades laterais dos para-choques dianteiro e traseiro do veículo.
- As situações descritas abaixo podem acontecer durante o uso.
  - Dependendo do formato do objeto e de outros fatores, a distância para detecção pode ser encurtada ou a detecção pode se tornar impossível.
  - Há um pequeno atraso entre a detecção do objeto e o que é exibido no display. Mesmo em velocidades baixas, há a possibilidade de que o obstáculo entre nas áreas de detecção do sensor antes que ele seja exibido no display e que o alarme sonoro soe.
  - Pode ser difícil escutar o alarme devido ao volume do sistema de áudio ou do ruído de fluxo de ar do sistema de ar-condicionado.
  - Pode ser difícil ouvir o alarme se os alarmes de outros sistemas estiverem sendo disparados.

### ■ Condições nas quais a função pode não funcionar corretamente

Certas condições do veículo e do ambiente ao seu redor podem afetar a capacidade de um sensor detectar corretamente os objetos. Casos específicos onde isto pode acontecer estão listados abaixo.

- Se houver poeira ou gelo sobre o sensor. (Limpar os sensores resolverá esse problema.)
- Um dos sensores está congelado. (Descongelar os sensores resolve esse problema.)

Especialmente em climas frios, se o sensor congelar, o visor pode exibir anormalidades, ou obstáculos, como uma parede, podem não ser detectados.

- Se um dos sensores estiver coberto de algum modo.
- Em uma estrada extremamente irregular, em uma inclinação, em cascalho ou em grama.
- Quando a área em volta do sensor estiver extremamente quente ou fria.
- As proximidades do veículo são ruidosas devido às buzinas de veículos, motocicletas, motores, freios pneumáticos ou outros ruídos altos capazes de produzir ondas ultrassônicas.
- Se houver outro veículo equipado com sensores do Lexus parking-assist nas proximidades.
- Um sensor está recoberto por uma camada de tinta spray ou por muita chuva.
- Se um sensor for atingido por uma grande quantidade de água, como ao conduzir pistas inundadas.
- Se o veículo estiver significativamente inclinado.
- Se o veículo estiver próximo de guia alta ou curvada.
- Se objetos estiverem muito próximo ao sensor.

### ■ Objetos que podem não ser detectados corretamente

A forma do obstáculo pode impedir a detecção pelo sensor. Esteja especialmente atento aos seguintes objetos:

- Cabos, cercas, cordas etc.
- Algodão e outros materiais que absorvam ondas sonoras
- Objetos em ângulos muito inclinados
- Objetos baixos
- Objetos altos com extremidades superiores projetadas na direção do seu veículo

Pessoas podem não ser detectadas se esti-



verem utilizando certos tipos de roupa.

### Visor de detecção do sensor, distância dos objetos

#### ■ Faixa de detecção dos sensores

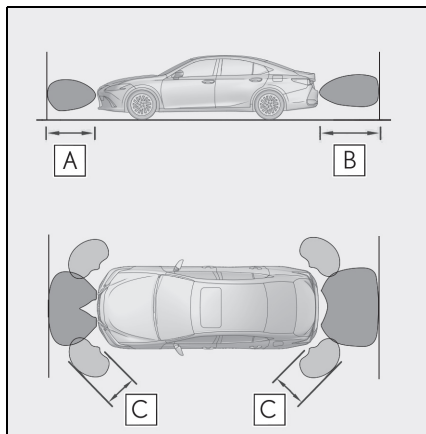

**A** Aproximadamente 100 cm

**B** Aproximadamente 150 cm

**C** Aproximadamente 60 cm

O diagrama mostra a faixa de detecção dos sensores. Note que os sensores não podem detectar objetos que estejam extremamente próximos do veículo.

A faixa dos sensores pode ser alterada conforme a forma do objeto, etc.

#### ■ Computador de bordo, head-up display e Visor Central

Quando um objeto é detectado por um sensor, a distância aproximada do objeto será exibida no computador de bordo colorido, no Visor Central e no head-up display. (Como a distância do objeto se torna curta, os segmentos de distância podem piscar.)

- Distância aproximada do objeto: 150 cm a 60 cm\* (Sensor central traseiro)

Computador de bordo	Visor central	Head-up display
		

\*: A função mudo do alarme automático é habilitada. (→P.217)

- Distância aproximada do objeto: 100 cm a 60 cm\* (Sensor central dianteiro)

Computador de bordo	Visor central	Head-up display
		

\*: A função mudo do alarme automático é habilitada. (→P.217)

- Distância aproximada do objeto: De 60 cm a 45 cm \*

Computador de bordo	Visor central	Head-up display
		

\*: A função mudo do alarme automático é habilitada. (→P.217)

- Distância aproximada do objeto: De 45 cm a 30 cm \*

Computador de bordo	Visor central	Head-up display
		

\*: A função mudo do alarme automático é habilitada. (→P.217)

- Distância aproximada do objeto: De 30 cm a 15 cm \*<sup>1</sup>

Computador de bordo * <sup>2</sup>	Visor Central * <sup>2</sup>	Head-up display
		

\*<sup>1</sup>: A função mudo do alarme automático é desabilitada. (→P.217)

\*<sup>2</sup>: Os segmentos de distância piscarão devagar.

- Distância aproximada do objeto: Abaixo de 15 cm \*<sup>1</sup>

Computador de bordo * <sup>2</sup>	Visor Central * <sup>2</sup>	Head-up display
		

\*<sup>1</sup>: A função mudo do alarme automático é desabilitada. (→P.217)

\*<sup>2</sup>: Os segmentos de distância piscarão devagar.

### ■ Operação do alarme sonoro e distância até um objeto

Um alarme sonoro indica o funcionamento dos sensores.

- O alarme soa mais rápido a cada vez que o veículo se aproxima mais de um objeto. Quando o veículo alcançar as distâncias citadas a baixo em relação ao objeto o alarme soa continuamente:

Aproximadamente 30 cm

- Quando 2 ou mais objetos forem detectados simultaneamente, o alarme soa respondendo ao objeto mais próximo. Se um ou mais objetos se aproximarem até 30 cm do veículo, o alarme repetirá uma nota longa, seguida de bipes rápidos.
- A função mudo do alarme automático é: Após um alarme começar a soar, se a distância entre o veículo e o objeto detectado não se tornar mais curta, o alarme será silenciado automaticamente. (No entanto, se a distância entre o veículo e o objeto for de 30 cm ou menos, esta função não irá operar.)

O volume dos sons do alarme pode ser ajustado. (→P.210)

## Função de Alerta de Tráfego Traseiro (RCTA)

A Função de Alerta de Tráfego Traseiro (RCTA) utiliza os sensores de radar lateral traseiro de BSM instalados na parte interna do para-choque traseiro. Essa função é projetada para auxiliar o motorista a verificar áreas que não são facilmente visíveis ao acionar a ré.,

## Componentes do sistema

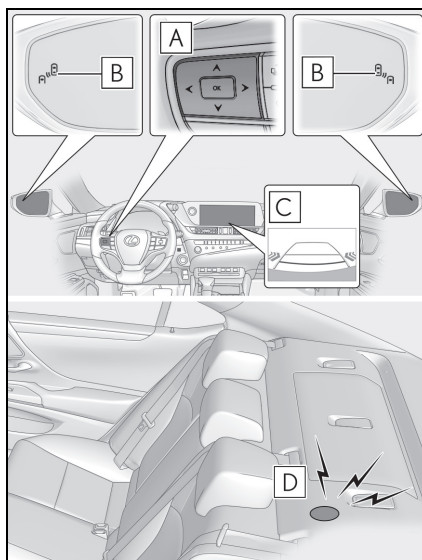

- A** Interruptores de controle dos medidores

Ligar/desligar a função de RCTA.

Quando a função de Alerta de Tráfego Traseiro (RCTA) estiver desativada, o indicador RCTA OFF acenderá.

- B** Indicadores do espelho retrovisor externo

Quando um veículo se aproximar pela direita ou esquerda da traseira do veículo e for detectado, ambos os interruptores dos espelhos retrovisores externos piscarão.

### **C** Visor Central







Se um veículo se aproximando pela direita ou esquerda da traseira do seu veículo for detectado, o ícone do RCTA (→P.219) do lado detectado será exibido no visor central. A ilustração exibe um exemplo de um veículo que se aproxima de ambos os lados do seu veículo.

### **D** Alarme do RCTA

Se um veículo que se aproxima pela direita ou esquerda da traseira do seu veículo for detectado, um alarme soará.

## Ligar/desligar a função de Alerta de Tráfego Traseiro (RCTA)

Utilize os interruptores de controle do medidor para habilitar /desabilitar a função do RCTA. (→P.83)

- 1 Pressione  ou  para selecionar .
- 2 Pressione  ou  para selecionar "PKSA" e, em seguida, pressione "OK".
- 3 Pressione  ou  para selecionar "RCTA" e, em seguida, pressione "OK".

Quando a função do RCTA for desabilitada, o indicador RCTA OFF(→P.77) acenderá no computador de bordo colorido. (Cada vez que o botão de partida for desligado e, em seguida, alterado para o modo ON (LIGADO), a função do RCTA será habilitada automaticamente.)

## ATENÇÃO

### ■ Cuidados relacionados ao uso do sistema

O motorista é o único responsável por uma direção segura. Dirija sempre com segurança, tomando o cuidado de observar as proximidades.

A função do RCTA é apenas uma função suplementar que alerta ao motorista sobre o fato de que um veículo está se aproximando da direita ou da esquerda da traseira do seu veículo. O sistema pode não funcionar corretamente em determinadas condições, por isso, o motorista deve confirmar visualmente se há segurança. Falhar em observar esta precaução pode levar a um acidente, resultando em ferimentos graves ou fatais.

## NOTA

### ■ Antes de utilizar a função RCTA

Não coloque objetos perto dos sensores.

### ■ Visibilidade do indicador no espelho retrovisor externo

Quando o veículo estiver sob luz solar intensa, o indicador do espelho retrovisor externo pode ficar difícil de se ver.

### ■ Ao ouvir o alarme do RCTA

Pode ser difícil ouvir o alarme do Alerta de Tráfego Traseiro (RCTA) quando houver ruídos altos, como o volume alto do áudio.

### ■ Se a mensagem "RCTA Unavailable" (RCTA indisponível) for apresentada no computador de bordo colorido

Gelo, lama, etc. podem se fixar ao para-choque traseiro em volta dos sensores. (→P.205) Remova o gelo, água, lama etc. do para-choque traseiro em volta dos sensores para que eles voltem ao normal.

Além disso, a função pode não funcionar normalmente ao conduzir em ambientes extremamente quentes ou frios.

### ■ Sensores de radar laterais traseiros

→P.205

## Função RCTA

### ■ Operação da função de Alerta de Tráfego Traseiro (RCTA)

A função RCTA utiliza sensores de radar para detectar a aproximação de um veículo pela parte traseira direita ou esquerda do veículo e alerta o motorista quanto a presença de tais veículos ao piscar os indicadores nos espelhos retrovisores externos e soar um alarme.

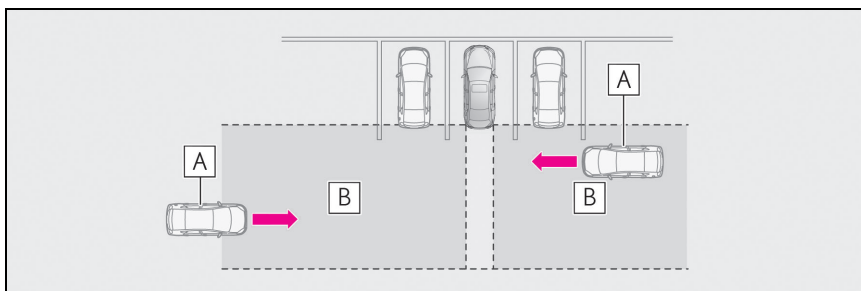

**A** Veículos se aproximando

**B** Detecção das áreas de aproximação dos veículos

### ■ Exibição do ícone Alerta de Tráfego Traseiro (RCTA)

Quando for detectado que um veículo está se aproximando pela direita ou esquerda da traseira do seu veículo, o seguinte será exibido no Visor Central.

Exemplo (Monitor do Lexus parking-assist): Veículos estão se aproximando de ambos os lados do seu veículo

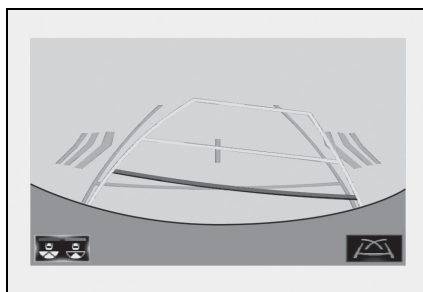

### ■ Áreas de detecção da função de RCTA

As áreas nas quais os veículos podem ser detectados estão definidas abaixo.

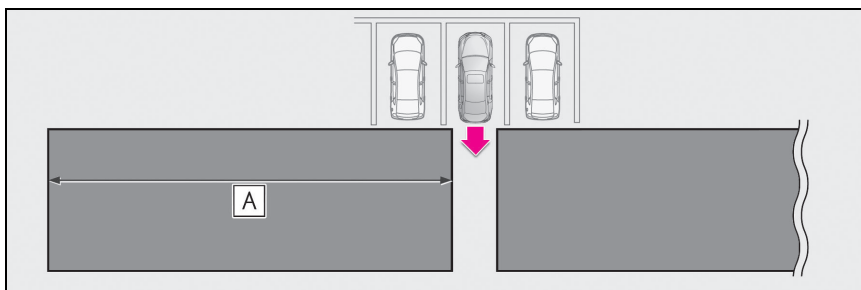

O alarme pode alertar ao motorista sobre os veículos que se aproximam rapidamente mesmo que ainda estejam longe.

Exemplo:

Velocidade do veículo que se aproxima	<b>A</b> Distância de alerta aproximada
28 km/h (rápido)	20 m
8 km/h (devagar)	5,5 m

### ■ A função RCTA funciona quando

A função de Alerta de Tráfego Traseiro (RCTA) opera quando as seguintes condições são atendidas:

- O botão de partida estiver no modo ON (LIGADO).
- A função de Alerta de Tráfego Traseiro (RCTA) estiver ligada.
- A alavanca de mudança de marchas estiver na posição R.
- A velocidade do veículo é menor do que aproximadamente 8 km.
- A velocidade do veículo que se aproxima está entre aproximadamente 8 km/h e 28 km/h.

### ■ Configuração do volume do alarme

O volume do alarme pode ser personalizado no computador de bordo colorido. (→P.210)

### ■ Condições nas quais a função do RCTA não detectará um veículo

A função de Alerta de Tráfego Traseiro (RCTA) não foi desenvolvida para detectar os seguintes tipos de veículos e/ou objetos:

- Veículos se aproximando diretamente por trás
- Veículos dando marcha à ré no espaço de estacionamento próximo ao seu veículo
- Veículos que os sensores não conseguem detectar devido a obstáculos

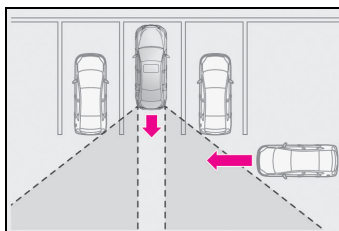

- Guardrails, paredes, placas, veículos estacionados e objetos estacionários semelhantes\*
  - Motocicletas pequenas, bicicletas, pedestres etc.\*
  - Veículos se afastando do seu veículo
  - Veículos se aproximando da área de estacionamento próxima ao seu veículo\*
- \*: Dependendo das condições, a detecção de um veículo e/ou objeto pode acontecer.
- ### ■ Condições nas quais a função RCTA poderá não funcionar corretamente
- A função de Alerta de Tráfego Traseiro (RCTA) pode não detectar os veículos corretamente nas seguintes situações:
    - Quando o sensor estiver desalinhado devido a um forte impacto no sensor ou na área ao redor dele
    - Quando lama, gelo, algum adesivo etc. estiver cobrindo o sensor ou a área ao redor do para-choque traseiro
    - Ao conduzir em uma superfície de estrada que esteja úmida com água parada durante o mau tempo, como chuva forte ou neblina
    - Quando vários veículos estiverem se aproximando com apenas um pequeno espaço entre cada veículo
    - Quando um veículo estiver se aproximando em alta velocidade
    - Quando um olhal de reboque estiver instalado na parte traseira do veículo.
    - Ao dar ré em um declive com mudança brusca no grau

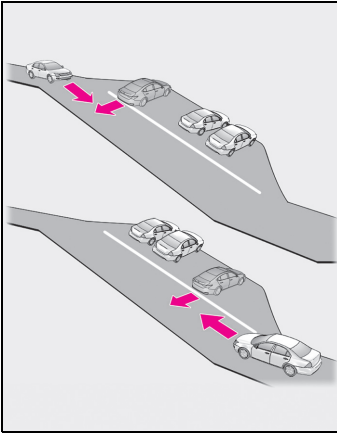

- Ao dar ré para sair de uma vaga de estacionamento com ângulo raso

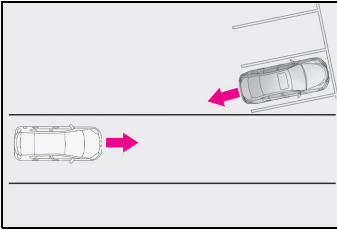

- Imediatamente após a função do RCTA ser ligada
- Logo após o acionamento do sistema híbrido com a função de Alerta de Tráfego Traseiro (RCTA) ligada
- Quando os sensores não conseguem detectar devido aos obstáculos

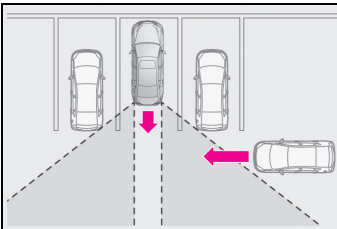

- As situações nas quais o sistema de RCTA detecta desnecessariamente um veículo e/ou um objeto podem aumentar nas seguintes condições:
  - Quando um veículo passa ao lado do seu veículo
  - Quando o veículo está em uma vaga de

estacionamento voltada para rua e há veículos em movimento pela rua

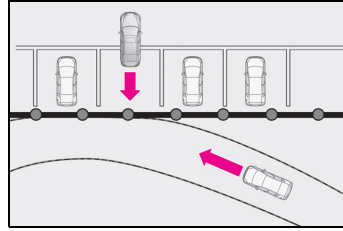

- Quando a distância é curta entre seu veículo e objetos metálicos, como trilhos de segurança, paredes, placas, veículos parados, que podem refletir ondas elétricas em direção à traseira do veículo
- Quando um olhal de reboque estiver instalado na parte traseira do veículo.

## Sistemas de assistência à condução

Para manter a segurança e o desempenho na condução, os sistemas abaixo funcionam automaticamente em resposta às diversas condições de condução. Entretanto, lembre-se de que esses sistemas são complementares e, portanto, não confie exclusivamente neles ao conduzir o veículo.

### Resumo dos sistemas de suporte à condução

#### ■ Sistema de Freio Controlado Eletronicamente (ECB)

O sistema controlado eletronicamente gera uma força de frenagem correspondente à operação

#### ■ Sistema de Freio Antitravamento (ABS)

Ajuda a evitar o bloqueio das rodas quando os freios são aplicados repentinamente, ou se os freios forem aplicados durante a condução em uma pista escorregadia

#### ■ Assistência de Freio (BA)

Gera aumento no nível da força de frenagem após a aplicação do pedal de freio quando o sistema detectar uma situação de frenagem, tipo pânico

#### ■ Controle de Estabilidade do Veículo (VSC)

Ajuda o motorista a controlar a derr-

agem ao desviar repentinamente de um obstáculo ou nas curvas em superfícies escorregadias. Fornece controle auxiliar do ABS, TRC, VSC e EPS. Ajuda a manter a estabilidade de direção nos desvios em superfícies escorregadias da estrada ao controlar o desempenho da direção.

#### ■ Freio de Colisão Secundário (SCB)

Quando o sensor de airbag detectar uma colisão e o sistema operar, os freios e as luzes de freio serão controlados automaticamente para reduzir a velocidade do veículo, o que ajuda a diminuir a possibilidade de danos devido a uma colisão secundária.

#### ■ Controle de Tração (TRC)

Mantém a força de tração e evita o patinação das rodas de tração nas partidas ou acelerações em pistas escorregadias

#### ■ Assistência Ativa em Curvas (ACA)

Ajuda a evitar que o veículo desvie para fora ao tentar acelerar durante uma curva, realizando o controle interno do freio da roda durante a tentativa de acelerar em curva

#### ■ Controle de Assistência em Aclives (HAC)

Ajuda a reduzir o movimento do veículo para trás ao dar a partida em um aclive

#### ■ Direção Eletroassistida (EPS)

Utiliza um motor elétrico para reduzir o esforço necessário para esterçar o volante de direção



## ■ Sinalização de frenagem de emergência

Quando os freios são aplicados subitamente, as luzes de freio piscam automaticamente para alertar o veículo que trafega atrás

## ■ Quando os sistemas TRC/VSC/ABS estiverem operando

O indicador de patinamento piscará enquanto o Controle de Estabilidade do Veículo (VSC)/Controle de Tração (TRC)/Sistema de Freio Antitravamento (ABS) estiverem operando.

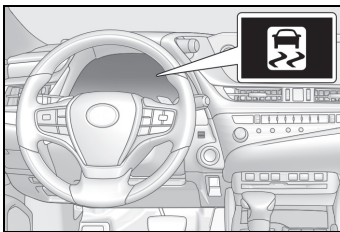

## ■ Desativar o Controle de Tração (TRC)

Se o veículo ficar atolado na lama ou sujeira, o sistema de Controle de Tração (TRC) poderá reduzir a potência do sistema híbrido para as rodas. Pressionar o interruptor > OFF para desligar o sistema pode facilitar para balançar o veículo e liberá-lo.

Para desligar o sistema de Controle de tração (TRC), pressione e solte > OFF rapidamente.

A mensagem "Traction Control Turned Off" (Controle de Tração Desligado) será exibida no computador de bordo colorido.

Pressione > OFF novamente para ligar o sistema.

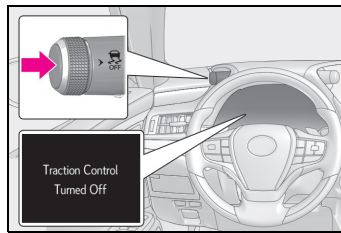

## ■ Desligar os sistemas TRC e VSC

Para desligar os sistemas TRC e VSC, pressione e segure o interruptor > OFF por mais de 3 segundos enquanto o veículo estiver parado.

A luz indicadora VSC OFF acenderá e a mensagem "Traction Control Turned Off" (Controle de Tração Desligado) será apresentada no computador de bordo colorido.\*

Pressione o interruptor > OFF novamente para ativar os sistemas.

\*: Em veículos com Sistema de Segurança Pré-colisão (PCS), o PCS também será desativado (apenas a advertência de Pré-Colisão está disponível). O indicador de advertência do PCS acenderá e a mensagem será exibida no computador de bordo colorido. (→P.182)

■ Quando a mensagem for exibida no computador de bordo colorido mostrando que o TRC foi desativado mesmo se o interruptor > OFF não tiver sido pressionado

O TRC é temporariamente desativado. Se a informação continuar a aparecer, entre em contato com uma Concessionária Autorizada Lexus.

## ■ Condições de operação do Controle de Assistência em Aclives

Quando as quatro condições a seguir forem atendidas, o Controle de Assistência em Aclives será ativado:

- A alavanca de mudança de marchas estiver em outra posição, exceto P ou N (ao colocar o veículo em movimento para

frente/para trás em uma inclinação para cima).

- O veículo estiver parado.
- O pedal do acelerador não estiver pressionado.
- O freio de estacionamento não estiver engatado.

#### ■ Cancelamento automático do sistema de Assistência em Aclives

O Controle de Assistência em Aclives (HAC) será desligado em qualquer uma das seguintes condições:

- A alavanca de mudança de marchas for mudada para P ou N.
- O pedal do acelerador for pressionado.
- O freio de estacionamento está engatado.
- No máximo 2 segundos decorridos após liberar o pedal de freio.

#### ■ Sons e vibrações causados pelos sistemas de controle do ABS, de assistência à frenagem, VSC, TRC e de Assistência em Aclives

- Um ruído pode ser ouvido, vindo do compartimento do motor, quando o pedal de freio for acionado repetidamente, quando a partida do sistema híbrido for acionada ou imediatamente após o início do movimento do veículo. Este som não indica falha em qualquer destes sistemas.
- Quando os sistemas acima estiverem funcionando, poderá haver alguma das condições abaixo. Nenhuma destas situações significa que haja um defeito no sistema.
- As vibrações podem ser percebidas através da carroceria e do sistema de direção.
- Ruído também no motor após a parada do veículo.

#### ■ Sons e vibrações de operação do Assistente de Curvas Ativo

Quando a Assistência Ativa em Curvas for operada, os ruídos e vibrações de operação podem ser gerados pelo sistema de freio, mas isso não é uma falha.

#### ■ Som de funcionamento do ECB

O som de funcionamento do Sistema de Freio Controlado Eletronicamente (ECB) pode ser ouvido nos seguintes casos, mas isso não indica que uma falha tenha ocorrido.

- O som operacional pode ser ouvido do motor quando o pedal de freio é operado.
- Som do motor do sistema de freios audível emitido pela parte dianteira do veículo quando a porta do motorista é aberta.
- Som de operação audível emitido pelo motor, um ou dois minutos após a parada do sistema híbrido.

#### ■ Ruído de operação da Direção Eletroassistida (EPS)

Quando o volante de direção estiver em funcionamento, pode ser ouvido um ruído do motor (assobio). Isto não indica uma falha.

#### ■ Reativação automática do Controle de Tração (TRC) e do Controle de Estabilidade do Veículo (VSC)

Após desligar o Controle de Tração (TRC) e o Controle de Estabilidade do Veículo (VSC), os sistemas serão reativados automaticamente nas seguintes situações:

- Quando o botão de partida for desligado
- Se apenas o sistema de Controle de tração (TRC) for desligado, o TRC será ativado quando a velocidade do veículo aumentar

Se ambos os sistemas, o Controle de Tração (TRC) e o Controle de Estabilidade do Veículo (VSC) estiverem desligados, a reativação automática não ocorrerá quando a velocidade do veículo aumentar.

#### ■ Condições de operação do Freio de Colisão Secundário

O sistema opera quando o sensor de airbag detecta uma colisão enquanto o veículo estiver em movimento.

No entanto, o sistema pode não funcionar nas seguintes situações:

- A velocidade do veículo está acima de 10km/h
- Os componentes estão danificados
- **Cancelamento automático do Freio de Colisão Secundário**
- sistema é cancelado automaticamente em qualquer uma das situações abaixo:
  - A velocidade do veículo cai para menos de 10 km/h aproximadamente
  - Um certo tempo decorre durante a operação
  - O pedal do acelerador é muito pressionado
- **Condições de operação da Assistência Ativa em Curvas**
- sistema opera nas seguintes situações.
  - O Controle de Tração (TRC)/Controle de Estabilidade do Veículo (VSC) puderem operar
  - O motorista tenta acelerar na curva
  - O sistema detecta que o veículo está desviando para o lado de fora
  - O pedal de freio for liberado
- **Redução na efetividade do sistema EPS**
- A efetividade do sistema EPS será reduzida para evitar o superaquecimento do sistema quando houver comando para esterçamento frequente durante um longo período. O volante de direção pode tornar-se pesado como resultado disso.
- Caso isto ocorra, evite o esterçamento excessivo ou pare o veículo e desligue o sistema híbrido. O sistema EPS deverá retornar à condição normal em 10 minutos.
- **Condições operacionais da sinalização de frenagem de emergência**
- Quando as condições abaixo forem atendidas, o sinal de emergência do freio irá funcionar:
  - Os sinalizadores de emergência desligarem.
  - A velocidade real do veículo estiver acima de 55 km/h.
  - Se o sistema avaliar a partir da desacele-

ração do veículo que esta não é uma operação de frenagem súbita.

#### ■ **Cancelamento automático do sistema de sinal de emergência do freio**

○ sinal do freio de emergência desligará em qualquer uma das situações abaixo:

- Os sinalizadores de emergência estiverem acesos.
- Se o sistema avaliar a partir da desaceleração do veículo que esta não é uma operação de frenagem súbita.



#### **ATENÇÃO**

#### ■ **O Sistema de Freio Antitravamento (ABS) não irá funcionar corretamente quando**

- Os limites de aderência dos pneus forem excedidos (como pneus excessivamente desgastados).
- O veículo sofre aquaplanagem durante a condução em alta velocidade em pistas molhadas ou escorregadias.

#### ■ **Distância de frenagem quando o sistema ABS estiver funcionando em pistas úmidas ou escorregadias**

○ sistema ABS não foi projetado para reduzir a distância de frenagem do veículo. Mantenha sempre uma distância segura do veículo à sua frente, especialmente nas condições abaixo:

- Ao conduzir em pistas sujas ou cobertas de pedregulhos
- Ao conduzir com correntes para pneus
- Ao conduzir sobre obstáculos na pista
- Ao conduzir sobre pistas com buracos ou com superfícies irregulares

## ATENÇÃO

### ■ Os sistemas Controle de Tração (TRC)/Controle de Estabilidade do Veículo (VSC) poderão não funcionar efetivamente quando

Não foi possível obter o controle direcional e a potência na condução em superfícies escorregadias, mesmo que o sistema de Controle de Tração (TRC)/Controle de Estabilidade do Veículo (VSC) esteja ativado.

Conduza o veículo com cuidado quando houver possibilidade de perda de estabilidade ou de potência.

### ■ A Assistência Ativa em Curvas não funciona eficazmente quando

- Não confie unicamente na Assistência Ativa em Curvas. A Assistência Ativa em Curvas pode não funcionar efetivamente ao acelerar em declives ou dirigir em estradas com superfícies escorregadias.

- Quando a Assistência Ativa em Curvas operar frequentemente, ela pode parar de funcionar temporariamente para garantir o funcionamento correto dos freios, do Controle de Tração (TRC) e do Controle de Estabilidade do Veículo (VSC).

### ■ O Controle de Assistência em Aclives pode não funcionar efetivamente quando

- Não confie exclusivamente no Controle de Assistência em Aclives. O Controle de Assistência em Aclives (HAC) pode não funcionar efetivamente em aclives íngremes ou estradas cobertas de gelo.

- Ao contrário do freio de estacionamento, o Controle de Assistência em Aclives (HAC) não se destina a segurar o veículo parado por um período prolongado. Não tente usar o Controle de Assistência em Aclives (HAC) para segurar o veículo em uma inclinação, pois isso poderá levar a um acidente.

### ■ Quando o TRC/ABS/VSC for ativado

O indicador de patinamento irá piscar. Sempre dirija cuidadosamente. A condução imprudente pode levar a acidentes. Esteja particularmente atento quando a luz indicadora piscar.

### ■ Quando o Controle de Tração (TRC)/Controle de Estabilidade do Veículo (VSC) estiverem desligados

Seja especialmente cuidadoso e dirija à velocidade apropriada para as condições da pista. Esses sistemas servem para ajudar a garantir a estabilidade e a força de condução do veículo, não desligue os sistemas TRC/VSC a menos que seja necessário.

### ■ Freio de Colisão Secundário

Não confie somente no Freio de Colisão Secundário. Este sistema é projetado para ajudar a reduzir a possibilidade de danos devido a uma colisão secundária, no entanto, esse efeito muda de acordo com várias condições. Confiar excessivamente nesse sistema pode resultar em ferimentos graves ou fatais.

### ■ Troca de pneus

Certifique-se de que a dimensão, marca, padrão de banda de rodagem e capacidade de carga total de todos os pneus seja a mesma especificada. Além disso, certifique-se de que os pneus sejam calibrados conforme o nível correto de pressão.

Os sistemas ABS, TRC e VSC não funcionarão corretamente se estiverem instalados pneus diferentes no veículo. Contate sua Concessionária Autorizada Lexus para mais informações ao substituir os pneus ou rodas.

### ■ Manuseio dos pneus e da suspensão

Usar pneus com algum tipo de problema, ou modificar a suspensão, afeta os sistemas de suporte à condução, e pode causar uma falha no sistema.

## Câmera de Ré

A Câmera de Ré auxilia o motorista ao exibir uma imagem da área atrás do veículo durante a marcha à ré, por exemplo durante o estacionamento.

Quando a exibição muda para o modo de visão traseira ampliada, será exibida uma visão lateral ampliada da área atrás do veículo.

- As ilustrações da tela utilizadas neste texto servem como exemplos, e podem diferir da imagem que é realmente exibida na tela.

## Precauções ao dirigir

O Câmera de Ré é um dispositivo suplementar com o intuito de auxiliar o motorista enquanto dirige em marcha à ré. Ao dirigir em ré, certifique-se de verificar visualmente atrás e ao redor de todo o veículo e diretamente com os espelhos retrovisores antes de prosseguir. Do contrário, você pode bater em outro veículo e causar um possível acidente.

Preste atenção às precauções a seguir quando usar a Câmera de Ré.



### ATENÇÃO

- Nunca confie totalmente na Câmera de Ré ao dar marcha à ré. A imagem e a posição em que as linhas-guia são apresentadas na tela podem diferir da situação real. Tenha cuidado da mesma forma que teria ao dar ré em qualquer outro veículo.
- Certifique-se de dar ré devagar, pressionando o pedal do freio para controlar a velocidade do veículo.

- Se parecer que você baterá em veículos próximos, obstáculos, pessoas ou postes, pressione o pedal de freio para parar o veículo.
- As instruções dadas são apenas diretrizes. Quando e quanto o volante de direção deve ser estercado, varia de acordo com as condições de tráfego, condições de superfície da pista, condições do veículo etc. ao estacionar. É necessário estar completamente consciente disso antes de usar a Câmera de Ré.
- Ao estacionar, certifique-se de verificar o espaço de estacionamento que acomodará o seu veículo antes de manobrá-lo.
- Não utilize a Câmera de Ré nos casos descritos abaixo:
  - Em pistas escorregadias, ou cobertas com sujeira
  - Ao utilizar correntes nos pneus ou pneus de emergência
  - Quando a tampa traseira não estiver completamente fechada
  - Em estradas que não sejam planas ou retas, como curvas ou aclives
  - Se a suspensão tiver sido modificada ou os pneus com tamanho diferente do especificado forem instalados
- Em temperaturas baixas, a tela pode escurecer, ou a imagem pode ficar apagada. A imagem pode ser distorcida quando o veículo está em movimento, ou pode ser impossível de vê-la na imagem na tela. Certifique-se de verificar diretamente e com os espelhos retrovisores ao redor de todo o veículo antes de prosseguir.
- Se os tamanhos dos pneus forem alterados, a posição das linhas-guia na tela podem mudar.
- A câmera usa uma lente especial. As distâncias entre os objetos e pedestres exibidas na imagem apresentada na tela podem ser diferentes da situação real. (→P.233)

## Exibição de tela

A tela da Câmera de Ré será exibida se a alavanca de mudanças for colocada na posição "R" enquanto o botão de partida está no modo IGNIÇÃO LIGADA.

A cada vez que o botão de alteração do modo de exibição for pressionado, o modo irá mudar na seguinte sequência:

### ► Visão traseira

Apresenta a visão traseira do veículo.

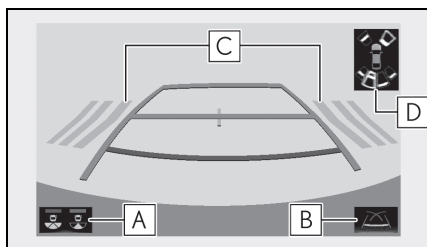

#### **A** Botão de mudança do modo de exibição

Sempre que o botão é selecionado, o modo de visão traseira e visão traseira ampliada são alternados.

#### **B** Botão de alteração das linhas-guia

Selecione para alterar o modo da linha-guia. (→P.229)

- A cada vez que o botão é selecionado, o modo da tela muda na seguinte ordem:

Modo de exibição da linha de curso estimada → Modo de exibição da linha-guia do Sensor de Estacionamento → Modo de exibição da linha-guia de distância.

#### **C** Alerta de Cruzamento de Tráfego Traseiro\*

Quando um sensor detectar algum obstáculo, a direção e o obstáculo são exibidos e o alarme soa.

#### **D** Sensor de Estacionamento Lexus

Quando um sensor detectar um obstáculo,

a direção e a distância aproximada do obstáculo são exibidas e o alarme soa.

### ► Visão traseira ampliada

Exibe uma imagem em aproximadamente 180° da câmera de visão traseira.

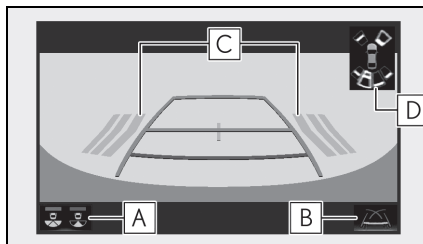

#### **A** Botão de mudança do modo de exibição

Sempre que o botão é selecionado, o modo de visão traseira e visão traseira ampliada são alternados.

#### **B** Botão de alteração das linhas-guia

Selecione para alterar o modo da linha-guia. (→P.229)

- A cada vez que o botão é selecionado, o modo da tela muda na seguinte ordem:

Modo de exibição da linha de curso estimada → Modo de exibição da linha-guia da Câmera de Ré → Modo de exibição da linha-guia de distância.

#### **C** Alerta de Cruzamento de Tráfego Traseiro

Quando um sensor detectar algum obstáculo, a direção e o obstáculo são exibidos e o alarme soa.

#### **D** Sensor de Estacionamento Lexus

Quando um sensor detectar um obstáculo, a direção e a distância aproximada do obstáculo são exibidas e o alarme soa.

- Para mais detalhes sobre a função de alerta de cruzamento de tráfego traseiro e o Sensor de Estacionamento Lexus, consulte ao Manual do Proprietário.

### ⚠️ ATENÇÃO

- Como a exibição do alerta de cruzamento de tráfego traseiro é feita sobre a visão da câmera, pode ser difícil enxergar o alerta de cruzamento de tráfego traseiro dependendo da cor e do brilho na área adjacente ao veículo.

### Como cancelar a Câmera de Ré

A Câmera de Ré é cancelado quando a alavanca de mudança é colocada em qualquer posição exceto "R".

### Uso do sistema

Use qualquer um dos modos descritos a seguir.

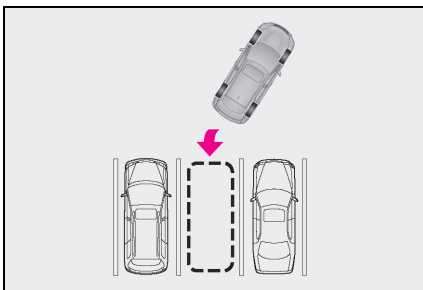

- Modo de exibição da linha de curso estimado: (→P.230)

Linhas de curso estimado são exibidas, e se movem de acordo com a operação do volante de direção.

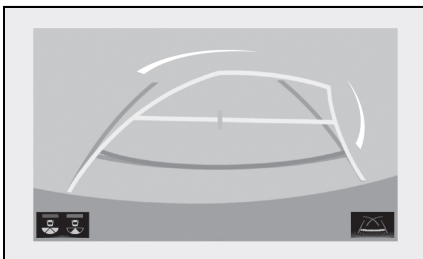

- Modo de exibição da linha-guia do Sensor de Estacionamento (→P.231)

Os pontos de retorno do volante de direção (linhas-guia do Sensor de Estacionamento) são exibidos.

Esse modo é recomendado para quem se sente à vontade ao estacionar o veículo sem a ajuda de linhas de curso estimadas.

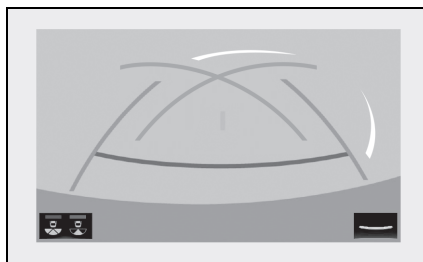

- Modo de exibição da linha-guia de distância (→P.231)

Apenas as linhas-guia de distância são exibidas.

Esse modo é recomendado para quem se sente à vontade ao estacionar o veículo sem a ajuda de linhas-guia.

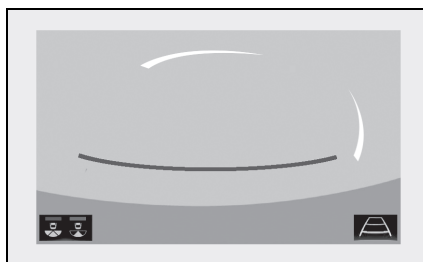

## Linhas-guia de distância

### ► Visão traseira

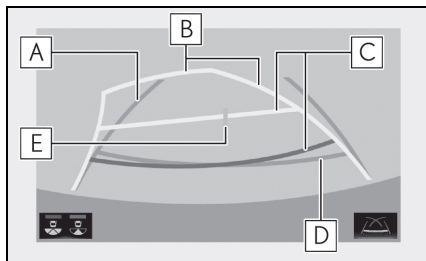

#### **A** Linhas-guia de largura do veículo

Exibe um caminho guia quando o veículo está dando ré em linha reta.

#### **B** Linhas de curso estimado

Mostra um curso estimado quando se gira o volante de direção.

#### **C** Linhas-guia de distância

Mostra a distância atrás do veículo ao girar o volante de direção.

- As linhas-guia se movem em conjunto com as linhas do curso estimado.
- As linhas-guia mostram pontos que estão aproximadamente 0,5 m (vermelho) e aproximadamente 1 m (amarelo) do centro da borda do veículo.

#### **D** Linha-guia de distância

Exibe a distância atrás do veículo.

- Exibe um ponto aproximadamente 0,5 m (azul) a partir extremidade do veículo.

#### **E** Linha-guia central do veículo

Indica o centro estimado do veículo no solo.

### ► Visão traseira ampliada

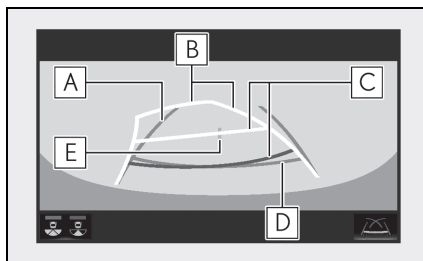

#### **A** Linhas-guia de largura do veículo

Exibe um caminho guia quando o veículo está dando ré em linha reta.

#### **B** Linhas de curso estimado

Mostra um curso estimado quando se gira o volante de direção.

#### **C** Linhas-guia de distância

Mostra a distância atrás do veículo ao girar o volante de direção.

- As linhas-guia se movem em conjunto com as linhas do curso estimado.
- As linhas-guia mostram pontos que estão aproximadamente 0,5 m (vermelho) e aproximadamente 1 m (amarelo) do centro da borda do veículo.

#### **D** Linha-guia de distância

Exibe a distância atrás do veículo.

- Exibe um ponto aproximadamente 0,5 m (azul) a partir extremidade do veículo.

#### **E** Linha-guia central do veículo

Indica o centro estimado do veículo no solo.

### ⚠ ATENÇÃO

- Se o volante de direção estiver em linha reta e as linhas-guia de largura do veículo e as linhas de curso estimado não estiverem alinhadas, providencie a inspeção do veículo em uma Concessionária Autorizada Lexus.



## Modo de exibição da linha-guia do Sensor de Estacionamento

### ► Visão traseira

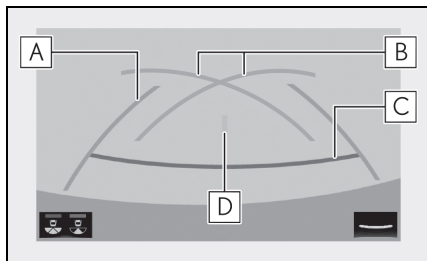

#### **A** Linhas-guia de largura do veículo

Exibe um caminho guia quando o veículo está dando ré em linha reta.

- A largura exibida é maior do que a largura real do veículo.

#### **B** Linhas-guia do Sensor de Estacionamento

Mostra o percurso da menor curva possível atrás do veículo.

#### **C** Linha-guia de distância

Exibe a distância atrás do veículo.

- Exibe pontos a aproximadamente 0,5 m (vermelho) da borda do veículo.

#### **D** Linha-guia central do veículo

Indica o centro estimado do veículo no solo.

### ► Visão traseira ampliada

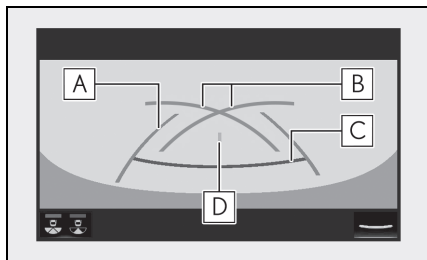

#### **A** Linhas-guia de largura do veículo

Exibe um caminho guia quando o veículo

está dando ré em linha reta.

- A largura exibida é maior do que a largura real do veículo.

#### **B** Linhas-guia do Sensor de Estacionamento

Mostra o percurso da menor curva possível atrás do veículo.

#### **C** Linha-guia de distância

Exibe a distância atrás do veículo.

- Exibe pontos a aproximadamente 0,5 m (vermelho) da borda do veículo.

#### **D** Linha-guia central do veículo

Indica o centro estimado do veículo no solo.

## Modo de exibição da linha-guia de distância

### ► Visão traseira

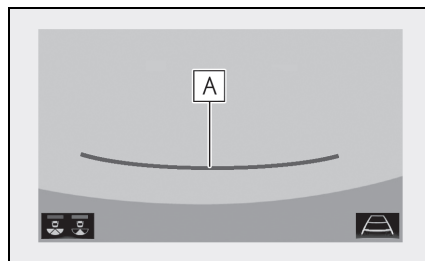

#### **A** Linhas-guia de distância

Exibe a distância atrás do veículo.

- Exibe pontos a aproximadamente 0,5 m (vermelho) da borda do veículo.

### ► Visão traseira ampliada

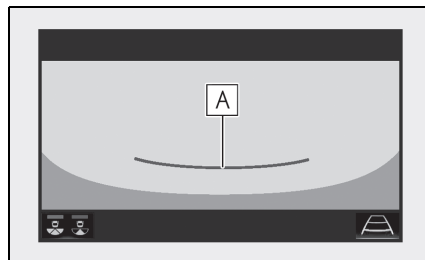

**A** Linhas-guia de distância

Exibe a distância atrás do veículo.

- Exibe pontos a aproximadamente 0,5 m (vermelho) da borda do veículo.

## Precauções da Câmera de Ré

**■ Área exibida na tela**

A Câmera de Ré exibe uma imagem da vista do para-choque da área atrás do veículo.

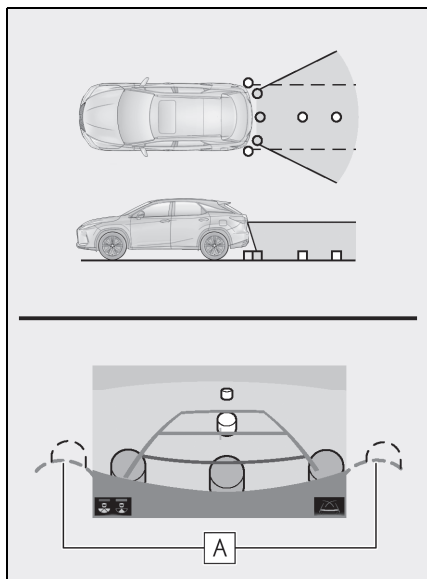
**► Visão traseira****A** Extremidades do para-choque

- A área ao redor das extremidades do para-choque não será exibida.

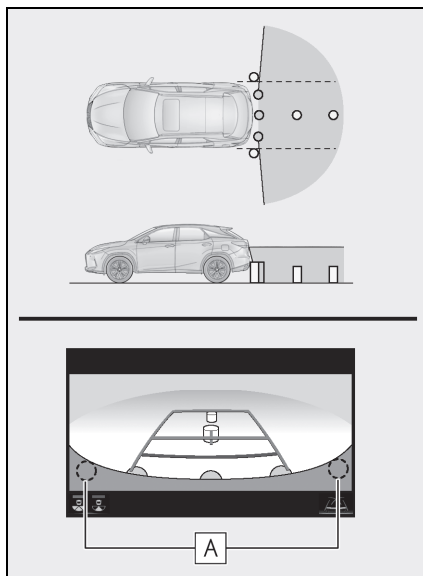
**► Visão traseira ampliada****A** Extremidades do para-choque

- A área ao redor das extremidades do para-choque não será exibida.
- 
- O procedimento de ajusta da imagem da tela da Câmera de Ré é o mesmo que o procedimento de ajuste da tela. (→P.75)
  - A área exibida na tela pode variar conforme as condições de orientação do veículo.
  - Objetos que estejam próximos às extremidades do para-choque ou sob o para-choque não poderão ser visualizados na tela.
  - A câmera usa uma lente especial. A distância da imagem apresentada na tela é diferente da distância real.
  - Objetos que estejam localizados acima da câmera podem não ser exibidos no monitor.

## A câmera

A Câmera de Ré está localizada conforme mostrado na ilustração.

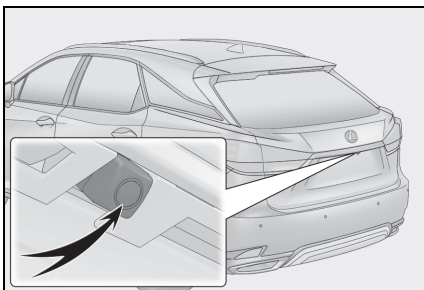

### ■ Uso da câmera

Se houver material estranho (como gotas d'água, lama etc.) aderidos na câmera, a imagem não será exibida claramente. Nesse caso, limpe-a com uma grande quantidade de água e passe um pano macio e úmido.



#### NOTA

- A Câmera de Ré pode não funcionar adequadamente nos casos a seguir.
- Se a traseira do veículo sofrer uma colisão, a posição da câmera e o ângulo de instalação podem ser alterados.
- A câmera é à prova d'água. Não separe, desmonte ou modifique-a. Isto pode resultar em funcionamento incorreto.
- Ao limpar a lente da câmera, lave com uma grande quantidade de água e passe um pano macio e úmido. esfregar a lente da câmera com força pode riscá-la e impedir a transmissão de uma imagem clara.

- Não permita a aderência de solventes orgânicos, cera automotiva, limpavidros ou cristalização da pintura automotiva na câmera. Caso isto ocorra, limpe-a o mais rapidamente possível.
- Mudanças bruscas de temperatura, como ao jogar água quente no veículo em dias frios, pode fazer com que o sistema não funcione normalmente.
- Ao lavar o veículo, não aplique jatos intensos de água na câmera ou em áreas próximas a ela. A negligência poderá resultar em uma falha da câmera.
- Não exponha a câmera a impacto forte, pois isto pode causar uma falha. Se isso ocorrer, leve o veículo a uma Concessionária Autorizada Lexus o quanto antes para inspeção.

## Diferenças entre a imagem exibida no visor e a pista real

- As linhas-guia de distância e de largura do veículo podem não estar realmente paralelas às linhas de divisão do espaço de estacionamento, mesmo que pareçam estar. Então, certifique-se de verificar visualmente.
- As distâncias entre as linhas-guia de largura do veículo e as linhas de divisão esquerda e direita do espaço de estacionamento podem não ser iguais, mesmo que pareçam ser. Então, certifique-se de verificar visualmente.
- As linhas-guia de distância servem como guias para vias de superfície plana. Em qualquer uma das situa-

ções a seguir, há uma margem de erro entre as linhas-guia exibidas na tela e a distância/percurso real na pista.

■ **Quando o solo atrás do veículo for muito inclinado para cima**

As linhas de distância do veículo parecem estar mais próximas ao veículo do que a distância real. Portanto, objetos parecem estar mais distantes do que realmente estão. Da mesma maneira, há uma margem de erro entre as linhas-guia na tela e a distância/percurso real na pista.

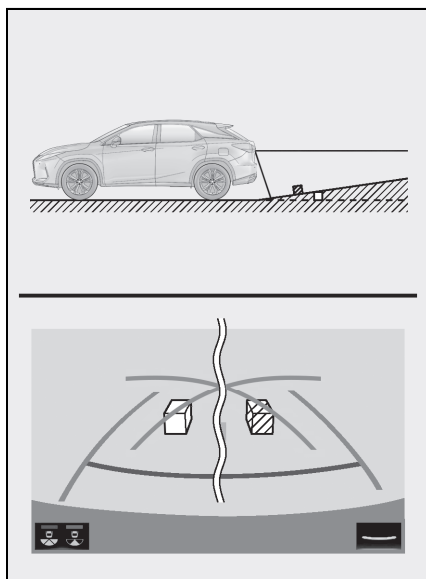

■ **Quando o chão atrás do veículo for muito inclinado para baixo**

As linhas-guia de distância parecem estar mais longe do veículo do que a distância real. Portanto, objetos aparentam estar mais próximos do que realmente estão. Da mesma maneira,

há uma margem de erro entre as linhas-guia na tela e a distância/percurso real na pista.

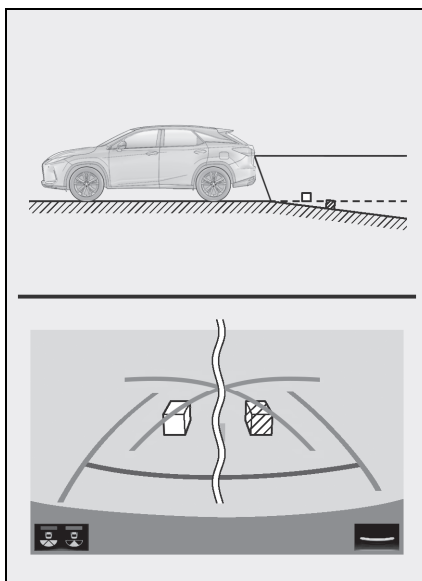

■ **Quando qualquer partes do veículo estiver rebaixada**

Quando qualquer parte do veículo ficar rebaixada devido ao número de passageiros ou à distribuição da carga, há uma margem de erro entre as linhas-guia exibidas na tela e a distância/percurso real na pista.

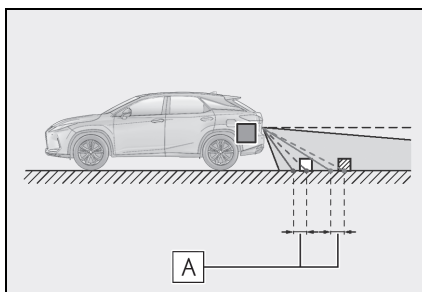

**A** Uma margem de erro

## Ao se aproximar de objetos tridimensionais

As linhas de curso estimado consideram objetos com superfície plana (como a estrada). Não é possível determinar a posição de objetos tridimensionais (como veículos) usando as linhas de curso estimado e as linhas-guia de distância. Ao se aproximar de objetos tridimensionais, que se estendam para fora (como um caminhão com plataforma), tome os seguintes cuidados.

### ■ Linhas de curso estimado

Verifique as proximidades e a área atrás do veículo. No caso mostrado abaixo, o caminhão parece estar fora das linhas do curso estimado e não parece que o veículo atingirá o caminhão. No entanto, a carroceria traseira do caminhão cruza as linhas do curso estimado. Na realidade, se você der marcha à ré orientado pelas linhas do curso estimado, o veículo poderá atingir o caminhão.

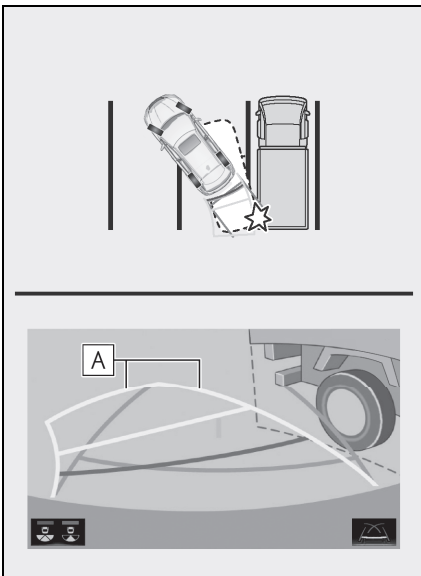

### A Linhas de curso estimado

### ■ Linhas-guia de distância

Verifique as proximidades e a área atrás do veículo. Na tela, parece que um caminhão está estacionado no ponto **B**. Entretanto, na realidade, se você retornar ao ponto **A**, você vai atingir o veículo. Na tela, parece que **A** está mais próximo e que **C** está mais distante. Mas, na realidade, a distância até o ponto **A** e o ponto **C** é a mesma, e o ponto **B** está mais distante do que os pontos **A** e **C**.

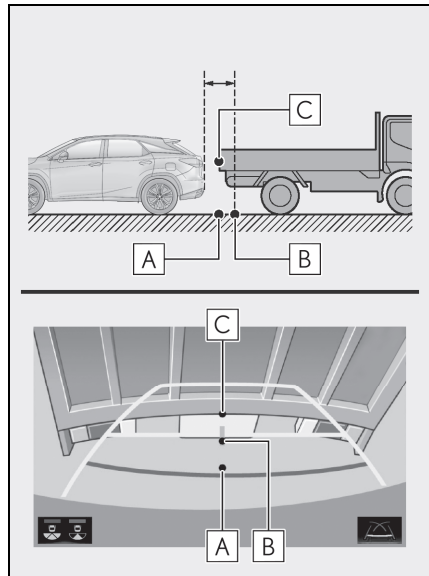

## Informações importantes

### ■ Se você perceber quaisquer sintomas

Se notar quaisquer sintomas a seguir, consulte a causa provável e sua solução, e verifique novamente.

Se o sintoma não for resolvido pela solução, leve o veículo para inspeção em uma Concessionária Autorizada Lexus.

Sintoma	Causa provável	Solução
A imagem é difícil de ver	<ul style="list-style-type: none"> <li>• O veículo está em uma área escura</li> <li>• A temperatura próxima à lente está alta ou baixa</li> <li>• A temperatura externa está baixa</li> <li>• Há gotas d'água na câmera</li> <li>• Está chovendo ou úmido</li> <li>• Material estranho (ex.: lama) está preso na câmera</li> <li>• A luz do sol ou os faróis estão incidindo diretamente na lente da câmera</li> <li>• O veículo está sob lâmpadas fluorescentes, lâmpadas de sódio, mercúrio etc.</li> </ul>	<p>Acione a ré enquanto verifica visualmente as proximidades do veículo. (Utilize o monitor mais uma vez, quando as condições melhorarem).</p> <p>O procedimento de ajuste da qualidade da imagem da Câmera de Ré é o mesmo que o procedimento de ajuste da tela. (→P.75)</p>
A imagem está borrada	Há sujeira ou matéria estranha (como gotículas de água, lama etc.) presa na câmera.	Lave a câmera com uma grande quantidade de água e passe um pano macio e úmido.
A imagem está fora de foco	A câmera e a área adjacente receberam um impacto forte.	Providencie a inspeção do veículo em uma Concessionária Autorizada Lexus.

Sintoma	Causa provável	Solução
	A posição da câmera está desalinhada.	Providencie a inspeção do veículo em uma Concessionária Autorizada Lexus.
As linhas-guia estão muito fora do alinhamento	<ul style="list-style-type: none"> <li>• O veículo está inclinado (há uma carga pesada sobre o veículo, a pressão dos pneus está baixa devido a um pneu furado, por exemplo)</li> <li>• O veículo está em um terreno inclinado.</li> </ul>	Se isso ocorrer devido a essas causas, não é uma indicação de falha no funcionamento. Acione a ré enquanto verifica visualmente as proximidades do veículo.
As linhas de curso estimado se movem mesmo quando o volante de direção estiver em linha reta	Há uma falha nos sinais enviados pelo sensor de direção.	Providencie a inspeção do veículo em uma Concessionária Autorizada Lexus.
As linhas-guia não são exibidas	A tampa traseira está aberta.	Feche a tampa traseira. Se isso não resolver o sintoma, providencie a inspeção do veículo em uma Concessionária Autorizada Lexus.

Sintoma	Causa provável	Solução
 será apresentada	<ul style="list-style-type: none"> <li>• A bateria de 12 volts foi reinstalada.</li> <li>• O volante de direção foi esterçado enquanto a bateria de 12 volts estava sendo reinstalada.</li> <li>• A bateria de 12 volts está com pouca energia.</li> <li>• O sensor do volante de direção foi reinstalado.</li> <li>• Há uma falha nos sinais enviados pelo sensor de direção.</li> </ul>	<p>Pare o veículo e esterce o volante de direção ao máximo para esquerda e para direita. Se isso não resolver o sintoma, providencie a inspeção do veículo no em uma Concessionária Autorizada Lexus.</p>

## Dicas para condução de veículos híbridos

Para a condução ecológica e econômica, atente-se aos pontos descritos a seguir:

### Como utilizar o modo de condução ecológica

Ao utilizar o modo de condução ecológica, o torque correspondente à quantidade de pressão aplicada ao pedal do acelerador pode ser gerado mais facilmente do que em condições normais. Além disso, a operação do sistema de ar-condicionado (aquecimento/resfriamento) será reduzida e melhorará a economia de combustível. (→P.208)

### Uso do indicador do sistema híbrido

A condução ecológica é possível ao manter o ponteiro do Indicador do Sistema Híbrido na área Eco. (→P.80)

### Operação da alavanca de mudança de marchas

Mude a alavanca de câmbio para D quando estiver parado no semáforo, ou dirigindo em trânsito pesado etc. Posicione a alavanca de mudança de marchas em P quando estacionar. Colocar a alavanca na posição N não tem efeito positivo no consumo de combustível. Na posição N, o motor a combustão

funciona, mas a energia elétrica não pode ser gerada. Além disso, ao utilizar o sistema de ar-condicionado, etc. a energia da bateria híbrida (bateria de tração) é consumida.

### Operação do pedal de freio/accelerador

- Dirija o veículo tranquilamente. Evite aceleração e desaceleração bruscas. A aceleração e desaceleração gradual tornarão o uso do motor elétrico (motor de tração) mais eficiente sem a necessidade de utilizar a potência do motor a combustão.
- Evite a aceleração repetida. A aceleração repetida consome a energia da bateria híbrida (bateria de tração), resultando em um consumo ruim de combustível. A alimentação da bateria pode ser recuperada ao conduzir com o pedal do acelerador levemente liberado.

### Ao frear

Certifique-se de acionar os freios gentilmente e no momento certo. Uma grande quantidade de energia elétrica pode ser regenerada ao reduzir a velocidade.

### Atrasos

Aceleração repetida e desaceleração, bem como longas esperas nos semáforos, irão prejudicar a economia de combustível. Verifique os relatórios de

trânsito antes de sair e evite atrasos o máximo possível. Ao conduzir em congestionamentos, libere ligeiramente o pedal de freio para que o veículo se mova para frente levemente e para evitar o uso excessivo do pedal do acelerador. Fazer isso pode ajudar a controlar o consumo excessivo de gasolina.

### Condução em rodovias

Controle e mantenha o veículo em velocidade constante. Antes de parar em uma cabine de pedágio ou algo similar, assegure tempo suficiente para soltar o acelerador e aplicar os freios sutilmente. Uma grande quantidade de energia elétrica pode ser regenerada ao reduzir a velocidade.

### Ar-condicionado

Utilize o ar-condicionado apenas quando necessário. Fazer isso pode ajudar a reduzir o consumo excessivo de gasolina.

No verão: Quando a temperatura ambiente estiver alta, utilize o modo de recirculação de ar. Fazer isto ajudará a reduzir os gastos do sistema de ar-condicionado e também reduzirá o consumo de combustível.

No inverno: Pois o motor a combustão não interromperá a injeção automaticamente até que ele e o veículo estejam quentes e, assim, consumirá combustível. Além disso, o consumo de combustível pode ser melhorado ao evitar o uso excessivo do aquecedor.



### **Inspecionar a pressão de inflagem dos pneus**

Certifique-se de verificar a pressão de inflagem dos pneus frequentemente. A pressão inadequada dos pneus pode acarretar em maior gasto de combustível.

Além disso, devido ao fato dos pneus para neve poderem gerar uma grande intensidade de atrito, o uso deles em estradas secas pode interferir negativamente no consumo de combustível do veículo. Utilize pneus que sejam apropriados para a estação do ano.

### **Bagagem**

Carregar bagagem pesada vai interferir negativamente na economia de combustível. Evite sobrecarregar o veículo com bagagem. Instalar um rack de teto grande também irá afetar a economia de combustível negativamente.

### **Aquecimento antes da condução**

Visto que o motor a combustão dá a partida e desliga automaticamente quando está frio, o pré-aquecimento do motor a combustão é desnecessário. Ademais, a condução frequente em curtas distâncias fará com que o motor aqueça repetidamente, o que pode levar a um consumo de combustível excessivo.



- 7-1. **Touch Remoto**
  - Touch Remoto ..... 242
- 7-2. **Lexus Climate Concierge**
  - Lexus Climate Concierge ..... 245
- 7-3. **Utilizar um sistema de ar-condicionado**
  - Sistema de ar-condicionado digital..... 247
  - Aquecedores do banco/ventiladores do banco ..... 256
- 7-4. **Uso das luzes internas**
  - Luzes internas ..... 259
- 7-5. **Uso dos compartimentos de armazenamento**
  - Compartimentos de armazenamento ..... 262
  - Dispositivos do porta-malas.. 265
- 7-6. **Uso de outros dispositivos internos**
  - Outros dispositivos internos. 266

## Touch Remoto

O Touch Remoto pode ser usado para operar as telas do Visor Central.

### Operação do Touch Remoto

#### ■ Interruptores

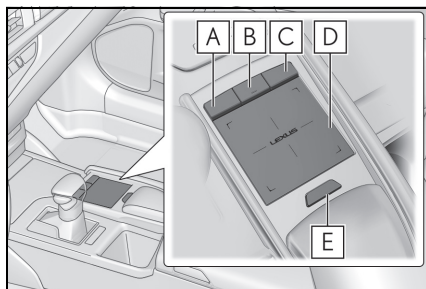

► modelo do visor de 12.3 polegadas

#### **A** Botão "MAP"

Pressione para apresentar a localização atual.

#### **B** Botão "MENU"

Pressione para exibir a tela de menu.

#### **C** Botão Voltar

Pressione para exibir a tela anterior.

#### **D** Touchpad

Deslize seu dedo sobre o touchpad e mova o ponteiro para selecionar uma função, uma letra ou um botão da tela.

Pressione o touchpad para inserir a função selecionada, letra ou o botão da tela.

Movimentos específicos com os dedos no touchpad podem realizar funções distintas, tais como, alterar o dimensionamento do mapa e fazer a rolagem das telas de lista.

#### **E** Botão de função secundária

Quando  for exibido, uma tela de fun-

ções atribuídas à tela será apresentada.

#### ■ Uso do touchpad

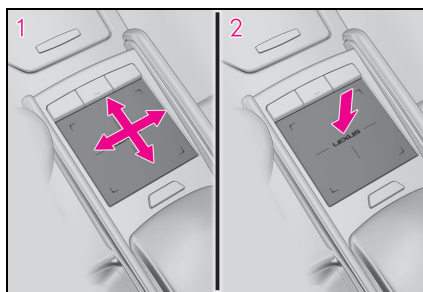

**1** Selecionar: Toque o touchpad para selecionar o botão desejado na tela.

**2** Acessar: Os botões da tela podem ser selecionados ao pressionar ou tocar o touchpad duas vezes. Depois que o botão foi selecionado, a tela mudará.

#### ■ Funções do touch

Você pode realizar operações ao tocar o touchpad diretamente com os dedos.

#### ● Deslizar

Deslize a superfície mantendo contato com o touchpad para mover o cursor e o ponteiro.

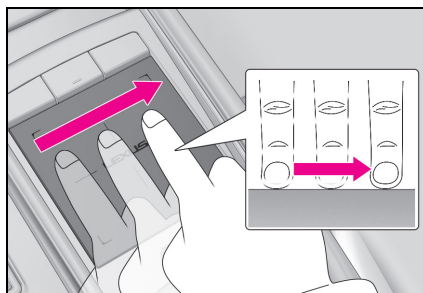

### ● Toque Duplo

Toque o touchpad duas vezes rapidamente, para selecionar o botão na tela.

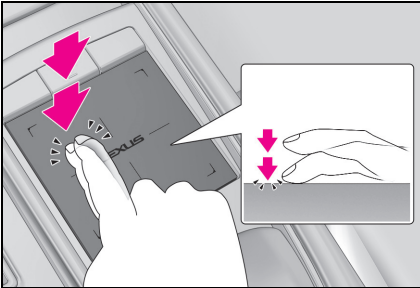

### ● Pressionar e arrastar

Movimento longo e rápido pelo painel de toque com seu dedo. Mova a tela da lista.

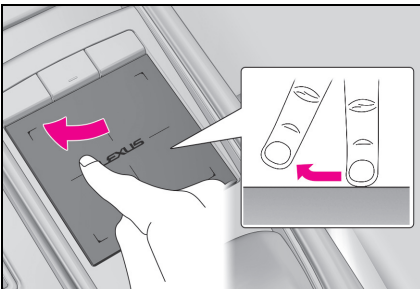

### ● Movimento de pinça com os dedos

Deslize os dedos na mesma direção ou em sentidos opostos no touchpad, fazendo um movimento de pinça, para alterar a escala do mapa.

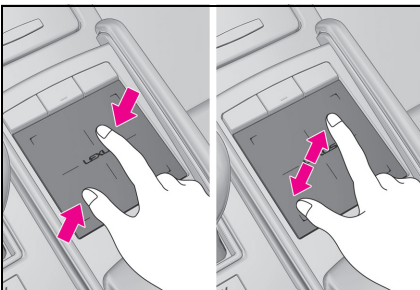

### ⚠ NOTA

#### ■ Para evitar danos ao Touch Remoto

Observe as precauções abaixo. A negligência pode causar danos ao Touch Remoto.

- Não permita que o Touch Remoto entre em contato com alimentos, líquidos, adesivos ou cigarros acesos.
- Não Submeta o Touch Remoto a pressões excessivas ou impactos fortes.
- Não empurre o Touchpad com força nem utilize objetos pontudos para operá-lo.



## Visão geral da Tela Central

### ■ Tela de Menu



Pressione o botão "MENU" no Touch Remoto para exibir a tela do menu.

O visor pode diferir dependendo do tipo do sistema.



Inter-ruptor	Função
	Selecione para exibir a tela "Destino".
	Selecione para exibir a tela de controle do rádio. *1,3
	Selecione para operar a tela de controle de mídia ou a tela de controle de áudio.

Inter-ruptor	Função
	Selecione para exibir a tela de controle do viva-voz.
	Selecione para exibir a tela "Aplicativos".
	Quando uma conexão Apple CarPlay for estabelecida e este botão for exibido, selecione para exibir a tela inicial do Apple CarPlay.* <sup>1</sup>
	Quando uma conexão Android Auto for estabelecida e este botão for exibido, selecione para exibir a tela inicial do Android Auto.* <sup>1</sup>

Inter-ruptor	Função
	Selecione para exibir a tela de informações.(→P.92, 94)
	Selecione para exibir a tela configurações gerais.
	Selecione para exibir a tela de controle do ar-condicionado. (→P.250)
	Selecione para desligar a tela, ajustar suas configurações de contraste e de brilho etc.

\*<sup>1</sup>: O item poderá não ser apresentado dependendo do modelo.

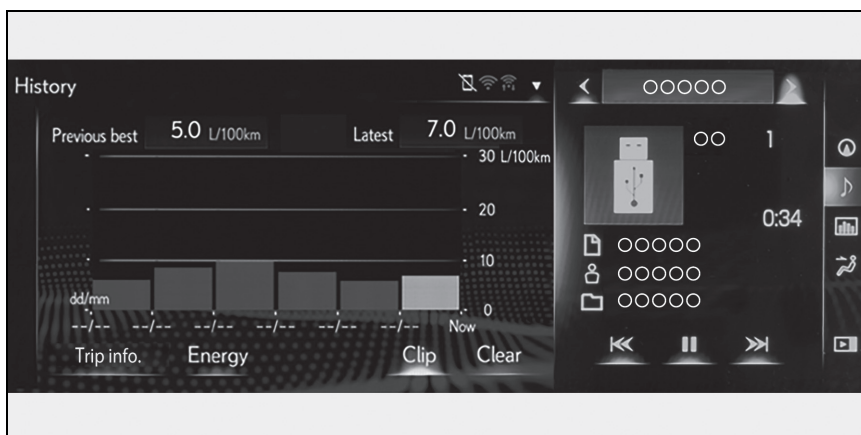

## ■ Visor de tela dividida

Informações diferentes podem ser exibidas nos lados direitos e esquerdos da tela. Por exemplo, a tela de sistema de ar-condicionado pode ser exibida e operada enquanto a tela de informações do combustível está sendo exibida. A tela grande à esquerda do visor é chamada de visor principal, e a tela pequena à esquerda é chamada de visor lateral.



### ■ Visor lateral

As funções a seguir podem ser exibidas e operadas no visor lateral.

Selecione  ou  para exibir a tela desejada.

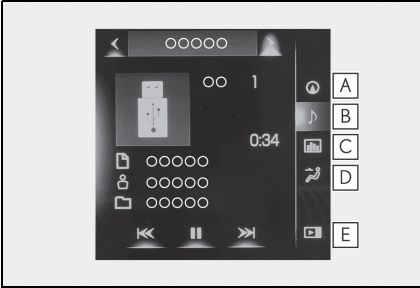

- A** Sistema de navegação
- B** Áudio
- C** Informações do veículo (→P.95)
- D** Sistema do ar-condicionado (→P.252)
- E** Exibir/ocultar o visor lateral

### ■ Tela durante baixas temperaturas

Quando a temperatura ambiente estiver extremamente baixa, a resposta da tela pode demorar mesmo que o Touch Remoto seja acionado.

## Lexus Climate Concierge

O Lexus Climate Concierge proporciona uma condição confortável e estável, sem precisar ajustar cada sistema.

Pressione o botão "MENU" no Touch Remoto e selecione "Climatização" para exibir a tela de controle do ar-condicionado. Em seguida, selecione  no submenu (→P.250) para exibir a tela de controle do Lexus Climate Concierge.

## Acionamento do Lexus Climate Concierge

Selecione .

O indicador da tela de controle do Lexus Climate Concierge acende, e o sistema de ar-condicionado digital, os aquecedores e os ventiladores dos bancos dianteiros funcionam em modo automático.

Se qualquer um desses sistemas for acionado manualmente, o indicador desligará. No entanto, todas as outras funções continuam a funcionar em modo automático.



**■ Ao utilizar o Lexus Climate Concierge**

O Lexus Climate Concierge pode ser operado no menu de função secundária ou na tela de controle de opções. (→P.250)

**Operação de cada sistema****■ Sistema de ar-condicionado digital (→P.247)**

A temperatura para o banco do motorista e para o banco do passageiro dianteiro pode ser ajustada individualmente.

**■ Aquecedores dos bancos dianteiros e ventiladores (→P.256)**

Aquecimento ou ventilação é selecionado automaticamente de acordo com a temperatura ajustada do sistema de ar-condicionado, a temperatura externa, etc. Da mesma forma, o aquecimento e a ventilação podem desligar.

Quando um passageiro for detectado no banco do passageiro dianteiro, o aquecedor do banco e o ventilador funcionarão automaticamente.

**■ Aquecedor do banco dianteiro/operação do ventilador**

Quando o modo automático é selecionado usando o interruptor do aquecedor do banco/ventilador, a detecção do passageiro não é realizada.



## Sistema de ar-condicionado digital

As saídas de ar e a velocidade do ventilador são ajustadas automaticamente de acordo com a regulagem da temperatura.

Pressione o botão "MENU" no Touch Remoto, em seguida, selecione "Climatização" para exibir a tela de controle do ar-condicionado. (→P.243)

O sistema de ar-condicionado pode ser exibido e acionado no visor lateral.

Além disso, o visor e as posições dos botões serão diferentes, dependendo do tipo de sistema.

## Controles do ar-condicionado (dianteiros)

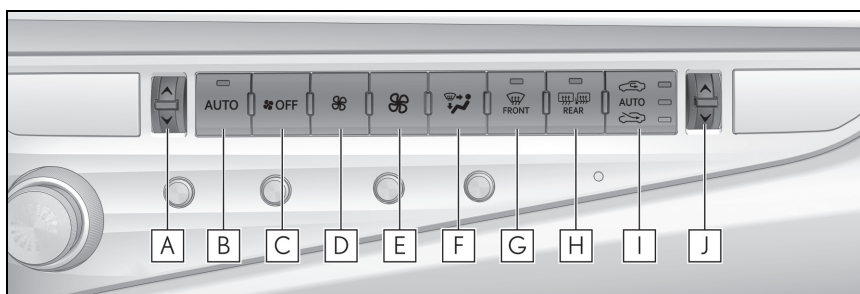

- A** Interruptor do controle de temperatura do lado esquerdo
- B** Interruptor do modo automático
- C** Interruptor de desligamento
- D** Interruptor de diminuição da velocidade do ventilador
- E** Interruptor de aumento da velocidade do ventilador
- F** Interruptor do controle de modo do fluxo de ar
- G** Interruptor do desembaçador do para-brisa
- H** Interruptor dos desembaçadores dos espelhos retrovisores externos e dos desembaçadores dos vidros traseiros
- I** Interruptor do modo de ar externo/recirculação
- J** Interruptor do controle de temperatura do lado direito

### ■ Ajuste de temperatura

Pressione o interruptor para cima, para aumentar a temperatura ou pressione para baixo, para diminuir a temperatura.

Se o "A/C" estiver desligado, o sistema irá soprar ar em temperatura ambiente ou ar aquecido.

### ■ Ajuste a velocidade do ventilador

Acione o interruptor de aumento da velocidade do ventilador para aumentar e o interruptor de diminuição da velocidade do ventilador para diminuir.

Pressione o interruptor de desligamento para desligar o ventilador.

### ■ Selecionar o modo de fluxo de ar



Pressione o interruptor do controle de modo do fluxo de ar.

O modo será alterado sempre que o interruptor for pressionado.  
(→P.250)

### ■ Comutação entre os modos de ar externo e recirculação de ar

Pressione o interruptor do modo de ar externo/recirculação.

O modo será alterado sempre que o interruptor for pressionado.

 (modo de recirculação de ar) → modo automático\* →  (modo de ar externo) →  (modo de recirculação de ar)

Quando o sistema é comutado para o modo automático, o sistema de ar-condicionado opera automaticamente.

\*: Este item não pode ser selecionado quando o ar-condicionado estiver desligado.

### ■ Desembaçar o para-brisa

Os desembaçadores são usados para desembaçar o para-brisa e os vidros laterais dianteiros.

Pressione o interruptor do desembaçador do para-brisa.

Ajuste o interruptor de modo de ar externo/recirculação para modo de ar externo se o modo de recirculação de ar for utilizado. (Pode ser mudado automaticamente.)

Para desembaçar o para-brisa e os vidros laterais prematuramente, ligue o fluxo de ar e a temperatura.

Para voltar para o modo anterior, pressione o interruptor do desembaçador do para-brisa novamente quando ele estiver desembaçado.

### ■ Desembaçar o vidro traseiro e os espelhos retrovisores externos

Os desembaçadores são usados para desembaçar o vidro traseiro, e remover gotas de chuva, orvalho e gelo dos espelhos retrovisores externos.

Pressione o interruptor dos desembaçadores dos espelhos retrovisores externos e do vidro traseiro.

Os desembaçadores serão desligados automaticamente após cerca de 15 minutos.

### ■ Embaçamento dos vidros

Os vidros serão facilmente embaçados quando a umidade estiver alta no veículo. Ligar o "A/C" desumidificará o ar das saídas, e desembaçará o para-brisa eficientemente.

- Se você desligar o "A/C", os vidros poderão ser embaçados mais facilmente.
- Os vidros podem embaçar se o modo de recirculação de ar for usado.

### ■ Ao conduzir em estradas de terra

Feche todos os vidros. Se a poeira lançada pelo veículo ainda for arrastada para dentro do veículo após o fechamento das janelas, é recomendável que o modo de entrada de ar seja definido para o modo de ar externo e a velocidade do ventilador para qualquer configuração, exceto desligada.

### ■ Modo de ar externo/recirculação de ar

- É recomendável definir temporariamente o modo de ar recirculado para evitar que o ar sujo entre no interior do veículo e ajudar a resfriar o veículo quando a temperatura do ar externo estiver alta.
- O modo de ar externo/recirculação de ar poderá ser mudado automaticamente, independente do ajuste do ar-condicionado, de temperatura ou da temperatura interna.

### ■ Registro das configurações do ar-condicionado para as Smartkeys

- Destruar o veículo usando uma Smartkey e girar o botão de partida para o modo ON (LIGADO) vai recuperar as configurações do ar-condicionado registradas na chave.
- Quando o botão de partida for desligado, as configurações atuais do ar-condicionado serão automaticamente registradas para a Smartkey que foi utilizada para destravar o veículo.
- O sistema poderá não operar corretamente se mais de uma Smartkey estiver nas proximidades ou se o Smart Entry & Start for usado para destravar uma porta do passageiro.
- As portas que podem recuperar a configuração do ar-condicionado \* quando destravadas usando o Smart Entry & Start podem ser alteradas. Para obter detalhes, entre em contato com a Concessionária Autorizada Lexus.

\* : As portas que podem recuperar a memória da posição de condução são alteradas ao mesmo tempo.

### ■ Operação do sistema de ar-condicionado no modo de condução ecológica

No modo de condução ecológica, o sistema de ar-condicionado é controlado conforme a seguir para priorizar a eficiência de combustível:

- A velocidade do motor e a operação do compressor são controladas para restringir a capacidade de aquecimento/resfriamento
- A velocidade do ventilador será restringida quando o modo automático for selecionado

Para melhorar o desempenho do ar-condicionado, execute as seguintes operações:

- Desligue o modo eco de ar-condicionado (→P.250)
- Ajuste a velocidade do ventilador
- Desligue o modo de condução ecológica (→P.208)

### ■ Quando a temperatura externa chegar a, aproximadamente, 0°C

A função de desumidificação poderá não funcionar, mesmo quando "A/C" estiver selecionado.

### ■ Ventilação e odores do ar-condicionado

- Para permitir a entrada de ar externo, ajuste o sistema de ar-condicionado para o modo de ar externo.
- Durante o uso, vários odores do interior e exterior do veículo podem entrar e acumular no sistema do ar-condicionado. Isso pode provocar odores emitidos pelos difusores de ar.
- Para reduzir a ocorrência de potenciais odores, recomenda-se que o sistema do ar-condicionado seja ajustado no modo de ar externo antes de desligar o veículo.
- Enquanto o veículo está estacionado o sistema muda automaticamente para o modo de admissão de ar externo para melhorar a circulação de ar pelo veículo, ajudando a reduzir odores que possam surgir durante a partida do veículo.

### ■ Filtro do ar-condicionado

→P.345

### ■ Personalização

Configurações (por exemplo, a operação do interruptor automático do A/C pode ser alterada. (Dispositivos que podem ser personalizados →P.412)

### ⚠ ATENÇÃO

#### ■ Para evitar o embaçamento do para-brisa

Não use o interruptor do desembaçador do para-brisa durante a operação de ar frio em condição climática extremamente úmida. A diferença entre a temperatura do ar externo e a temperatura do para-brisa pode causar embaçamento da superfície do para-brisa e obstruir a sua visão.

#### ■ Quando os desembaçadores dos espelhos retrovisores externos estiverem ativados

Não toque nas superfícies dos espelhos retrovisores, uma vez que estarão muito quentes e poderão causar queimaduras.

### ⚠ NOTA

#### ■ Para evitar a descarga da bateria de 12 volts

Não deixe o sistema do ar-condicionado ligado durante um período além do necessário quando o sistema híbrido estiver desligado.

## Tela de controle do ar-condicionado

### ■ Tela principal de controle

Utilizando o touchpad do Touch Remoto, selecione o botão da tela.

O ajuste de **B** para **E** pode ser realizado executando as seguintes operações.

Pressionar e arrastar: Mova ponteiro para o item desejado e, pressionando, arraste o dedo sobre o touchpad para cima e para baixo.

O item pode ser ajustado em um nível.

Deslizar: Após selecionar o item desejado, deslize a superfície.

O item pode ser ajustado conforme você deslizar o dedo.

A operação pressionar e arrastar não pode ser realizada enquanto você estiver dirigindo.

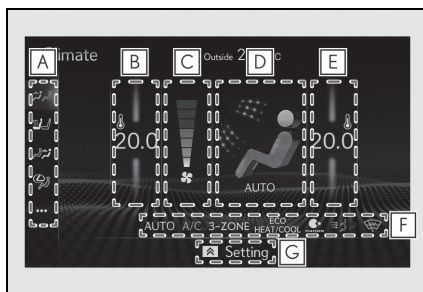

### A Menu secundário

Selecione o item do menu secundário para alterar a tela principal.



Exibir a tela de controle do ar-condicionado



Exibe a tela do aquecedor do banco dianteiro/controla o ventilador do banco



(veículos com modo "3-ZONE"): Exibir a tela de controle do ar-condicionado traseiro (não equipado)



Exibe a tela de controle do Lexus Climate Concierge

**...**: Exibir a tela de controle de opções

**B** Ajustar a regulagem de temperatura do lado esquerdo

**C** Ajustar a regulagem de velocidade do ventilador

**D** Selecionar o modo de fluxo de ar



O ar flui para a parte superior do corpo



O ar flui para a parte superior do corpo e para os pés



O ar flui para os pés



O ar flui para os pés e o desembaçador do para-brisa funciona

**E** Ajustar a regulagem de temperatura do lado direito

**F** Indicadores da função ligar/desligar  
Quando a função for ajustada para ligada, o indicador acenderá na tela de controle.

**G** Menu de função secundária  
Quando o botão de função secundária for pressionado no Touch Remoto, as funções seguintes podem ser ajustadas para ligadas ou desligadas.



Configurar o Lexus Climate Concierge (→P.245)

"AUTO": Ajustar o modo automático para ligado/desligado (→P.253)

"Desligado": Desligar o ventilador

"A/C": Selecionar a função de resfriamento e de desumidificação

"DUAL": Ajustar a temperatura para os bancos do motorista e do passageiro dianteiro separadamente (modo "DUAL") (→P.255)

**ECO HEAT/COOL** Ajusta o modo eco de ar-condicionado

## ■ Tela de controle de opções

Selecione **...** no menu de função secundária para exibir a tela de controle de opções.

As funções podem ser alternadas entre ligadas e desligadas.

Quando a função for ajustada para ligada, o indicador acenderá na tela.

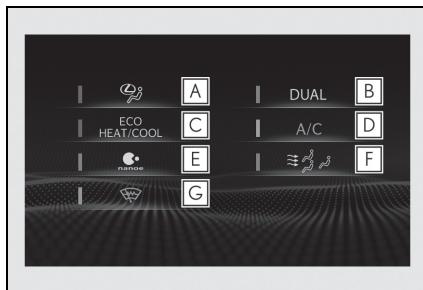

**A** Configurar o Lexus Climate Concierge (→P.245)

**B** Ajustar a temperatura dos bancos do motorista e do passageiro dianteiro separadamente (modo "DUAL") (→P.255)

**C** Ajusta o modo eco de ar-condicionado

A saída do aquecedor e do ar-condicionado é limitada para priorizar a economia de combustível.

**D** Função de resfriamento e de desumidificação

**E** Sistema nanoe™\* ligado/desligado

**F** Selecione o modo S-FLOW

**G** Evite o acúmulo de gelo no para-brisa e nas palhetas do limpador (Degelador do limpador do para-brisa) (não disponível)

\*: nanoe™ and the nanoe™ são marcas registradas da Panasonic Corporation.

### ■ Visor lateral

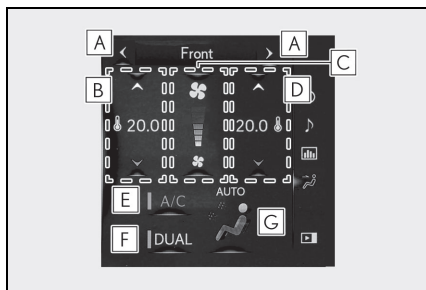

- A** Exibe a tela dos aquecedores do banco dianteiro/controla dos ventiladores do banco (→P.257)
- B** Ajustar a regulagem de temperatura do lado esquerdo
- C** Ajustar a regulagem de velocidade do ventilador
- D** Ajustar a regulagem de temperatura do lado direito
- E** Ajustar a função de resfriamento e de desumidificação como ligada/desligada
- F** Ajustar a temperatura dos bancos do motorista e do passageiro separadamente (modo "DUAL") (→P.255)
- G** Selecionar o modo de fluxo de ar

### ■ Personalização do ventilador interno

A configuração da velocidade do ventilador durante a operação do modo automático pode ser personalizada.

Sempre que for selecionado, o modo de regulagem da velocidade do ventilador muda conforme a seguir.

"NORMAL" → "ECO" → "FAST"  
 (RÁPIDO) → "NORMAL"

### ■ Modo eco de ar-condicionado

Quando o modo eco for selecionado usando o interruptor de seleção do modo de direção, o modo eco do ar-condicionado ligará.

O modo eco de ar-condicionado desliga quando qualquer outro modo de condução é selecionado.

### ■ sistema nanoe™

O sistema de ar-condicionado adota a tecnologia nanoe. Isso ajuda a preencher a cabine com ar fresco ao emitir íons ligeiramente ácido de nanoe™ cobertos com partículas de água através do ventilador central dianteiro do lado do motorista\*.

- Quando o ventilador for ligado e nanoe™ for selecionado na tela de controle de opções, o sistema nanoe será acionado.
- Quando o ventilador é operado nas condições descritas a seguir, o desempenho do sistema será maximizado. Se as condições a seguir não forem atendidas, o desempenho será limitado.

- As saídas de ar ou estão sendo usadas.
- A saída de ar central dianteira do lado do motorista está aberta.
- Quando nanoe™ for gerado, uma pequena quantidade de ozônio será emitida, e seu odor poderá ser sutilmente percebido em algumas situações. Contudo, esta é aproximadamente a quantidade que já está presente na natureza, como, por exemplo, em florestas, e não afeta o corpo humano.
- Um leve ruído pode ser ouvido durante a operação do sistema. Isso não indica uma falha no funcionamento.

\*: De acordo com as condições de temperatura e umidade, a velocidade do ventilador e o sentido do fluxo de ar, o nanoe™ pode não funcionar na capacidade total.

### ATENÇÃO

#### ■ gerador nanoe™

Não desmonte ou repare o gerador, pois ele contém componentes de alta tensão. Entre em contato com a sua Concessionária Autorizada Lexus se o gerador precisar de reparos.

### NOTA

#### ■ Para evitar danos ao nanoe™

Não insira nada na saída de ar central dianteira do lado do motorista, prenda objetos, ou use borrifadores ao redor da saída de ar central dianteira do lado do motorista. Essas coisas poderão fazer com que o gerador não funcione corretamente.

## Uso do modo automático

- 1 Pressione o interruptor do modo automático ou selecione "AUTO" no menu de função secundária. (→P.250)
- 2 Pressione o interruptor do modo de ar externo/recirculação para trocar o modo de entrada de ar automático.

O sistema de ar-condicionado muda automaticamente entre os modos de ar externo e de recirculação de ar.

- 3 Ajustar a regulagem de temperatura.
- 4 Para interromper a operação, pressione o interruptor de desligamento ou selecione "DESLIGADO" no menu de função secundária. (→P.250)

Se a regulagem de velocidade do ventilador ou os modos de fluxo de ar são

acionados, o indicador do modo automático se apaga. No entanto, o modo automático para as outras funções, além daquela acionada, é mantido.

### ■ Uso do modo automático

A velocidade do ventilador é ajustada automaticamente, de acordo com a regulagem de temperatura e as condições ambientais.

Portanto, o ventilador poderá parar por algum instante até que o ar aquecido ou refrigerado esteja pronto para fluir imediatamente após pressionar o interruptor do modo automático ou selecionar "AUTO".

O ar resfriado circula pela parte superior da carroçaria mesmo quando o aquecedor estiver ligado, devido a luz solar.

### ■ Função de detecção de embaçamento do para-brisa

Quando o modo automático está ativo, o sensor de umidade detecta a condensação de água no para-brisa e controla o sistema de ar-condicionado para evitá-la.

### ■ Modo automático para controle de ar da admissão

No modo automático, o sistema detecta o gás de escapamento e outros poluentes e comuta automaticamente entre os modos de ar recirculado e de ar externo.

Quando a função de desumidificação está desligada e o ventilador está em funcionamento, ligar o modo automático irá ativar a função de desumidificação. Na próxima vez que a função de desumidificação for desativada, o modo AUTO para alternar entre os modos ar externo e ar de recirculação é cancelado.

 NOTA

■ **Sensor de umidade**

Para detectar neblina no para-brisa, um sensor que monitora a temperatura do para-brisa, a umidade dos arredores, etc. é instalado.

Siga esses pontos para evitar danos ao sensor:

- Não desmonte o sensor
- Não passe limpador de vidros sobre o sensor ou o sujeite a impactos fortes
- Não coloque nenhum objeto sobre o sensor

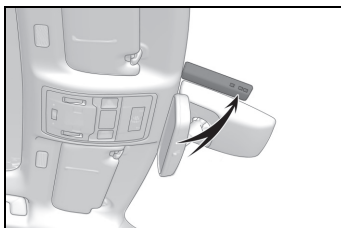

## Modo S-FLOW

No modo S-FLOW, a prioridade do fluxo de ar é dada aos assentos dianteiros, reduzindo o efeito do fluxo de ar e do ar-condicionado nos assentos traseiros.

Os seguintes modos S-FLOW estão disponíveis:

▶ **Modo S-FLOW automático**

Se um passageiro traseiro permanecer no veículo (→P.255), o modo S-FLOW será automaticamente desabilitado.

O indicador acenderá na tela de controle do ar-condicionado quando o modo S-FLOW for desativado.

Para habilitar/desabilitar o modo S-FLOW e inserir o modo S-FLOW manual, selecione o interruptor do modo S-FLOW.

▶ **Modo S-FLOW Manual**

Quando o interruptor do modo S-FLOW for selecionado, o modo S-FLOW será habilitado/desabilitado manualmente.

O indicador acenderá na tela de controle do ar-condicionado quando o modo S-FLOW for desativado.

O sistema não determina se um passageiro está nos bancos traseiros abrindo e fechando uma porta traseira, portanto o modo S-FLOW não pode ser desabilitado automaticamente.

Para desativar automaticamente o modo S-FLOW, abrindo e fechando uma porta traseira, alterne para o modo S-FLOW automático. (→P.255)

■ **Controle do ar-condicionado S-FLOW**

A operação do modo S-FLOW muda de acordo com as condições a seguir. No entanto, dependendo da temperatura definida, a operação pode não mudar.

● **Prioridade do banco dianteiro:**

Quando o sistema determina que não há passageiros nos bancos traseiros

● **S-FLOW desabilitado:**

Quando o sistema determina que não há passageiros nos bancos traseiros

Consulte P.255 para ver detalhes sobre como o sistema determina se há passageiros.



### ■ Determinação da presença de passageiros no modo S-FLOW

O sistema determina que há um passageiro em qualquer uma das situações abaixo.

Se parecer que um passageiro ainda permaneça dentro do veículo, o sistema avisará essa informação por alguns instantes após o desligamento do botão de partida.

### Ajustar a temperatura dos bancos do motorista e do passageiro separadamente

Para ligar o modo "DUAL", execute qualquer um dos seguintes procedimentos:

- Selecione "DUAL" no menu de função secundária. (→P.250)
- Selecione "DUAL" na tela de controle de opções.
- Ajuste a regulagem de temperatura no lado do passageiro dianteiro.

O indicador da tela de controle principal acende quando o modo "DUAL" está ligado.

### Layout e operações de saída de ar

#### ■ Local das saídas de ar

As saídas e o volume de ar de ar mudam de acordo com o modo de fluxo de ar selecionado.

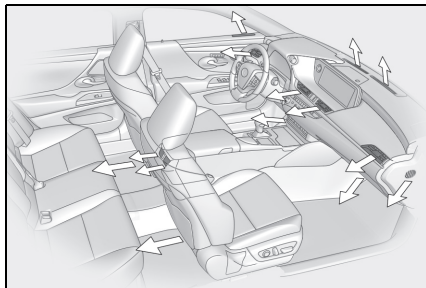

#### ■ Ajuste de posição e abertura e fechamento das saídas de ar

##### ► Central dianteiro/lateral dianteiro

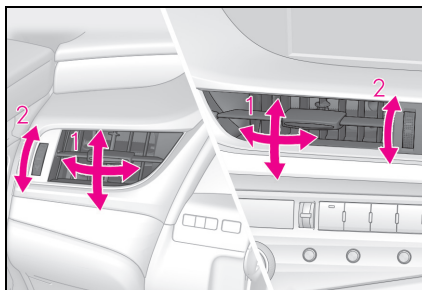

- 1 Direcione o fluxo de ar para a esquerda ou para a direita, para cima ou para baixo
- 2 Pressione o botão para abrir ou fechar os difusores de ar

##### ► Traseira

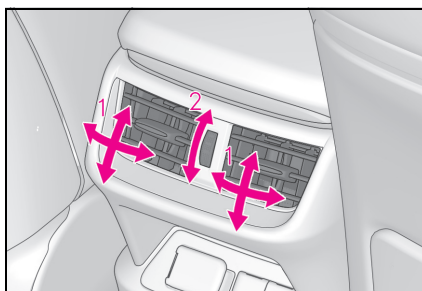

- 1 Direcione o fluxo de ar para a esquerda ou para a direita, para cima ou para baixo
- 2 Pressione o botão para abrir ou fechar os difusores de ar

### ⚠️ ATENÇÃO

#### ■ Para evitar a operação inapropriada do desembaçador do para-brisa

Não coloque objeto algum no painel de instrumentos que possa cobrir as saídas de ar. Caso contrário, o fluxo de ar poderá ser obstruído, impedindo que os limpadores do para-brisa desembacem.

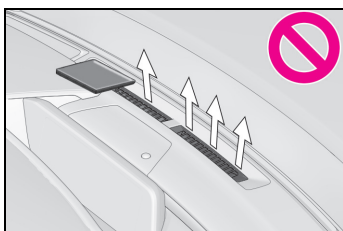

### Aquecedores dos bancos e ventiladores dos bancos

#### ● Aquecedores do banco

Aquece o estofamento dos bancos

#### ● Ventiladores dos bancos

Mantém o fluxo de ar apropriado no estofamento sugando ar nos bancos

Pressione o botão "MENU" no Touch Remoto e selecione "Climatização" para exibir a tela de controle do ar-condicionado. Em seguida, selecione

 no submenu (→P.250) para exibir a tela de controle dos aquecedores do banco dianteiro/ventiladores do banco.

### ⚠️ ATENÇÃO

#### ■ Para evitar queimaduras leves

Esteja atento para evitar ferimentos, se alguém dentre as categorias abaixo entrar em contato com o volante de direção e os bancos quando o aquecedor estiver ligado:

- Bebês, crianças, idosos, enfermos e incapazes

- Pessoas de pele sensível
- Pessoas cansadas
- Pessoas sob o efeito de álcool ou medicamentos que induzam ao sono (tranquilizantes, antigrávidas, etc.)

### ⚠️ NOTA

#### ■ Para evitar danos aos aquecedores e ventiladores dos assentos

Não coloque objetos pesados com superfície irregular sobre o banco e não fixe objetos pontiagudos (agulhas, alfinetes etc.) no banco.

#### ■ Para evitar a descarga da bateria de 12 volts

Não utilize as funções quando o sistema híbrido estiver desligado.

### Aquecedores de banco

#### ■ Dianteira

Sempre que o interruptor for pressionado, a condição da operação mudará como a seguir.

→ Alta (3 segmentos acesos) → Média (2 segmentos acesos) → Baixa (1 segmento aceso) → Desligado

O indicador AUTO **A** e/ou indicador de nível **B** acende durante a operação.

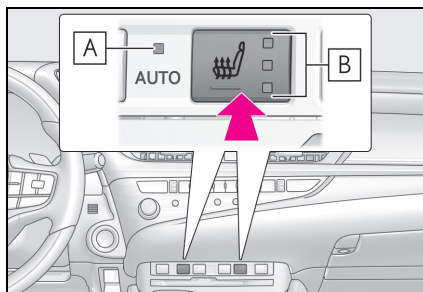

## ⚠️ ATENÇÃO

### ■ Para evitar superaquecimento e queimaduras

Observe as precauções abaixo ao utilizar o aquecedor do banco:

- Não cubra o banco com uma manta ou almofada quando utilizar o aquecedor do banco.
- Não utilize o aquecedor do banco mais do que o necessário.

## Ventiladores dos bancos

Sempre que o interruptor for pressionado, a condição da operação mudará como a seguir.

→ Alta (3 segmentos acesos) → Média (2 segmentos acesos) → Baixa (1 segmento aceso) → Desligado

O indicador AUTO **A** e/ou indicador de nível **B** acende durante a operação.

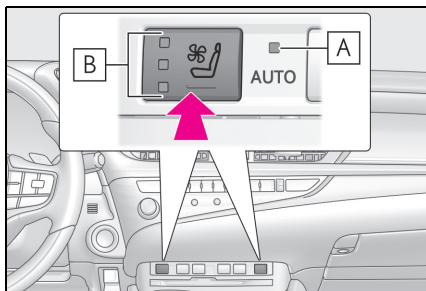

### ■ Condição de operação

O botão de partida estiver no modo ON (LIGADO).

### ■ Modo de controle vinculado ao sistema de ar-condicionado

Quando o nível de velocidade da ventoinha do banco estiver Alto (quando AUTO estiver selecionado), a velocidade da ventoinha do banco se tornará mais alta de acordo com a velocidade da ventoinha do sistema de ar-condicionado.

### ■ Quando o modo AUTO for selecionado

A função dos ventiladores do banco dianteiro pode desligar automaticamente de acordo com a temperatura ajustada do sistema de ar-condicionado, a temperatura externa etc.

### ■ Configurações armazenadas

Se o botão de partida estiver no modo ON (LIGADO), as seguintes configurações armazenadas serão aplicadas novamente.

## Tela de controle

### ■ Visor principal

Utilizando o touchpad do Touch Remoto, selecione o botão da tela.

O ajuste de **A** para **C** pode ser realizado executando as seguintes operações.

Pressionar e arrastar: Mova ponteiro para o item desejado e, pressionando, arraste o dedo sobre o touchpad para cima e para baixo.

O item pode ser ajustado em um nível.

Deslizar: Após selecionar o item desejado, deslize a superfície.

O item pode ser ajustado conforme você deslizar o dedo.

A operação pressionar e arrastar não pode ser realizada enquanto você estiver dirigindo.

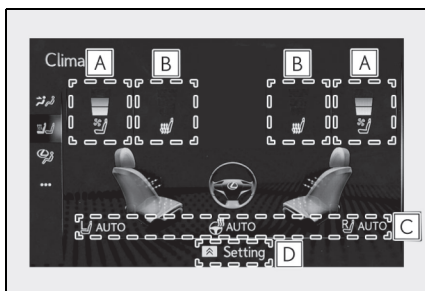

**A** Ajuste o nível de velocidade do ventilador do banco

O ventilador do banco pode ser ajustado em 3 níveis.

Quando o ventilador do banco for operado, o nível de velocidade do ventilador é exibido na tela.

**B** Ajuste o nível de temperatura do aquecedor do banco dianteiro

O aquecedor do banco dianteiro pode ser ajustado em 3 níveis.

Quando o aquecedor do banco dianteiro for operado, o nível de temperatura é exibido na tela.

**C** Indicadores da função ligar/desligar do modo automático

Quando a modo automático estiver ligado, o indicador acenderá na tela.

**D** Menu de função secundária

Quando o botão de função secundária for pressionado no Touch Remoto, as funções seguintes podem ser ajustadas para o modo automático.

**AUTO**: Aquecedor do banco lateral do lado esquerdo/ventilador do banco

**AUTO**: Aquecedor do banco lateral do lado direito/ventilador do banco

## ■ Visor lateral

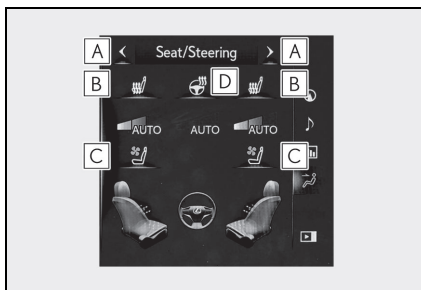

**A** Exibir a tela de controle do ar-condicionado (→P.250)

**B** Ajuste o nível de temperatura do aquecedor do banco dianteiro

Cada vez que o interruptor for selecionado, o nível de temperatura e o indicador (laranja) do nível muda conforme segue: AUTO → Alto → Médio → Baixo → Desligado

**C** Ajuste o nível de velocidade do ventilador do banco

Cada vez que o interruptor for selecionado, o nível de velocidade do ventilador e o indicador (azul) de nível muda conforme segue:

AUTO → Alto → Médio → Baixo → Desligado

**D** Ajuste o nível de temperatura dos aquecedores de banco

Cada vez que o interruptor for selecionado, o nível de temperatura e o indicador do nível muda conforme segue:

AUTO→Alto→Baixo→Desligado

## ■ Personalização

A preferência do aquecimento do volante em modo automático e as configurações do modo automático para os aquecedores e ventiladores do banco podem ser alteradas. (Dispositivos que podem ser personalizados: →P.412)

## Luzes internas

## Localização das luzes internas

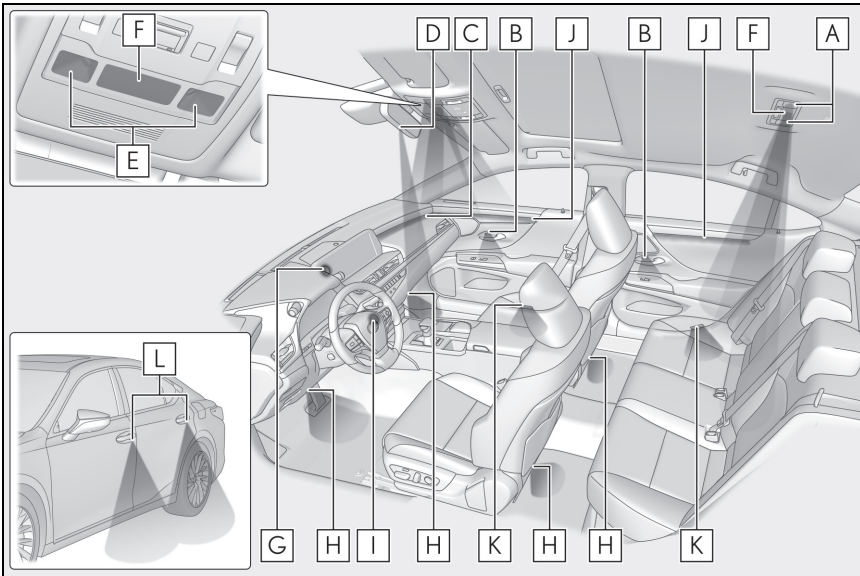

- A** Luzes individuais traseiras (→P.260)
- B** Luzes da maçaneta interna da porta
- C** Luzes de adorno do painel de instrumentos
- D** Luz da alavanca de mudança
- E** Luzes individuais dianteiras (→P.260)
- F** Luzes internas (→P.260)
- G** Luz do relógio
- H** Luzes do compartimento para os pés
- I** Luz do botão de partida
- J** Luzes ornamentais
- K** Luzes de cortesia da porta
- L** Luzes externas para os pés

## Uso das luzes internas

### ■ Liga a luz de posição da porta

Interruptor de luz interna vinculado à porta

As luzes acendem e apagam conforme as portas são abertas/fechadas.

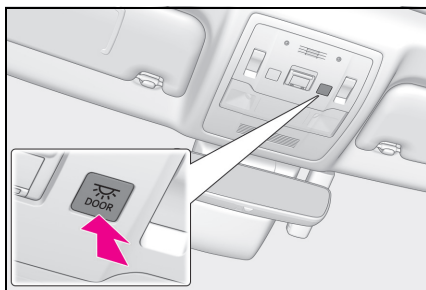

### ■ Acender/apagar as luzes

Acender/apagar as luzes

A luz interna traseira é ligada/desligada junto da luz de posição da porta.

Se a porta for aberta enquanto a posição da porta estiver ligada, as luzes acenderão.

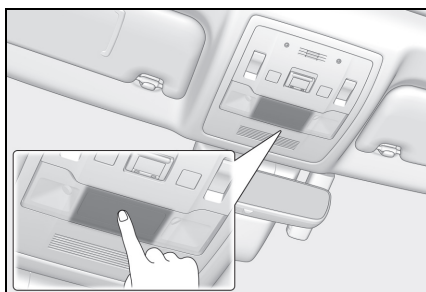

## Uso das luzes internas

### ■ Acender/apagar as luzes

#### ► Dianteira

Acender/apagar as luzes

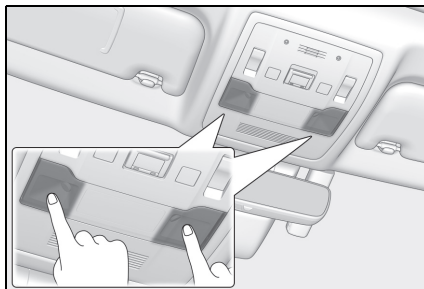

#### ► Traseira

Acende/apaga as luzes

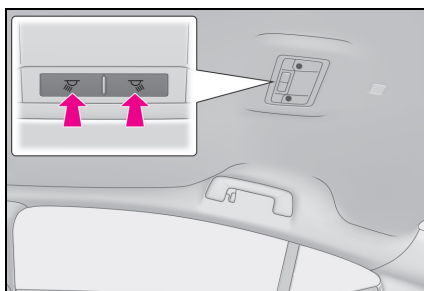

### ■ Sistema de iluminação de entrada

As luzes acendem/apagam automaticamente de acordo com o modo do botão de partida, a presença da Smartkey, se as portas estão travadas/destravadas e se as portas estão abertas/fechadas.

### ■ Para evitar descarga da bateria de 12 volts

Se as luzes internas permanecerem acesas com o botão de partida desligado, elas se apagarão automaticamente após 20 minutos.

#### ■ Quando a luz interna dianteira ou as luzes individuais não funcionarem normalmente

- Quando água, sujeira etc. tiverem aderido na superfície das lentes
- Quando acionadas com a mão molhada
- Quando estiver usando luvas etc.

#### ■ Ativação automática das luzes internas

Se algum dos airbags deflagrar (inflar) ou se houver um forte impacto traseiro, as luzes internas acenderão automaticamente.

As luzes internas desligarão automaticamente após aproximadamente 20 minutos. As luzes internas podem ser desligadas manualmente. No entanto, com o intuito de ajudar a evitar colisões, recomenda-se que permaneçam acesas até que a segurança esteja garantida. (As luzes internas podem não acender automaticamente dependendo da força de impacto e das condições da colisão)

#### ■ Personalização

Algumas funções podem ser personalizadas. (→P.412)



#### NOTA

##### ■ Para evitar a descarga da bateria de 12 volts

Não deixe as luzes acesas durante um período além do necessário quando o sistema híbrido estiver desligado.

##### ■ Remoção de lentes das luzes

Nunca remova as lentes das luzes internas e as luzes individuais. Caso contrário, as luzes serão danificadas. Se houver necessidade de remover uma lente, entre em contato com uma Concessionária Autorizada Lexus.

## Compartimentos de armazenamento

### Localização dos compartimentos de armazenamento

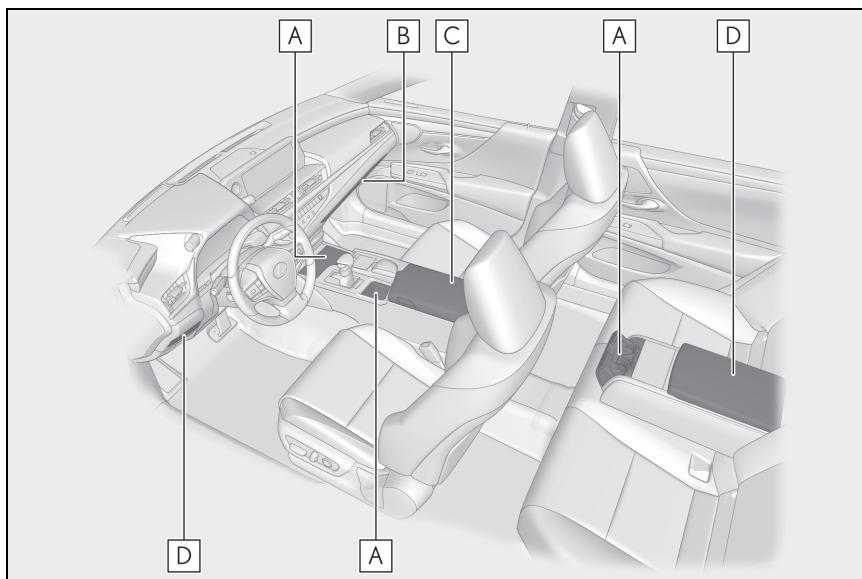

- A** Porta-copos(→P.263)
- B** Porta-luvas (→P.263)
- C** Console central (→P.263)
- D** Compartimentos auxiliares(→P.264)

#### **⚠ ATENÇÃO**

##### ■ Itens que não devem ser deixados no veículo

Não deixe óculos, isqueiros ou latas de spray nos compartimentos de armazenamento, pois quando a temperatura no interior do veículo estiver alta, pode ocorrer o seguinte:

- Os óculos podem se deformar devido ao calor, ou quebrar, caso entrem em contato com outros itens armazenados.

- Isqueiros e latas de spray podem explodir. Caso entrem em contato com outros itens armazenados, o isqueiro poderá incendiar, ou a lata de spray poderá liberar gases, causando risco de incêndio.

##### ■ Quando os compartimentos de armazenamento não estão em uso

Durante a condução ou quando os compartimentos de armazenamento não estiverem em uso, mantenha as tampas deles fechadas.

Um acidente pode ocorrer caso um ocupante seja atingido por uma tampa aberta ou pelos itens armazenados em seu interior, em caso de frenagem súbita ou manobra repentina.



## Porta-luvas

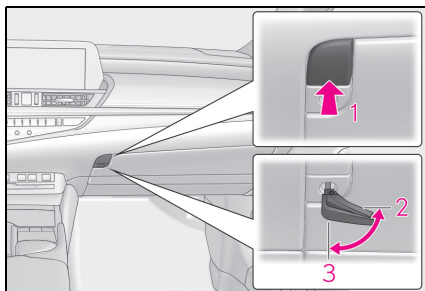

- 1 Abra (pressione para abrir o porta-luvas)
- 2 Destruar com a chave mecânica
- 3 Travar com a chave mecânica

### ■ Luz do porta-luvas

A luz do porta-luvas acende quando as lanternas traseiras estão acesas.

### ■ Interruptor de abertura do porta-malas

→P.113

## Console central

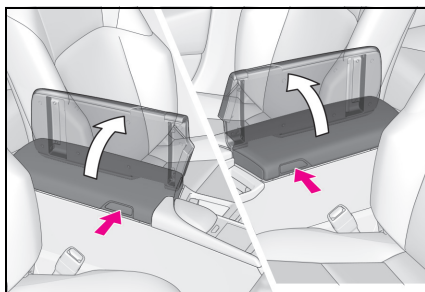

Pressione um botão para abrir o console central.

O console central pode ser aberto de ambos os lados.

### ■ Luz do compartimento do console

A luz do console central acende quando as lanternas traseiras estão ligadas.

## ⚠ ATENÇÃO

- **Cuidados durante a condução**  
Mantenha o console central fechado. Poderão acontecer ferimentos em caso de acidente ou frenagem súbita.

## ⚠ NOTA

- **Para evitar danos ao console**
- Quando o compartimento do console estiver aberto, não aplique força excessiva na direção na qual ele foi aberto.
- Não aplique força excessiva no descanso-braço.

## Porta-copos

### ► Dianteiro (tipo A)

Para abrir, pressione e solte a tampa do porta-copos.

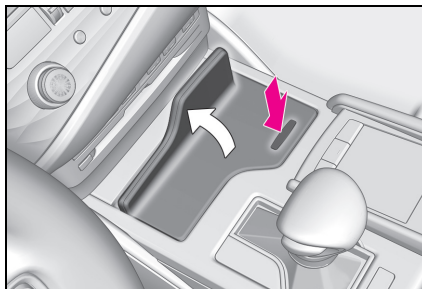

### ► Dianteiro (tipo B)

Ajuste a profundidade do porta-copos.

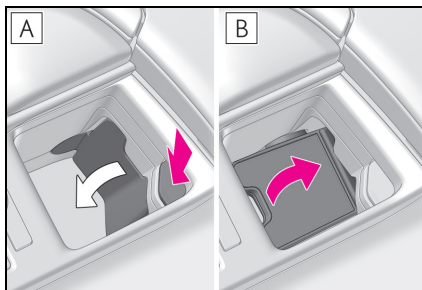

**A** Raso (poque no botão)

**B** Aprofundar

### ► Traseira

Para abrir, empurre o descanso-braço para baixo, depois disso, pressione e solte o porta-copos traseiro no descanso-braço.

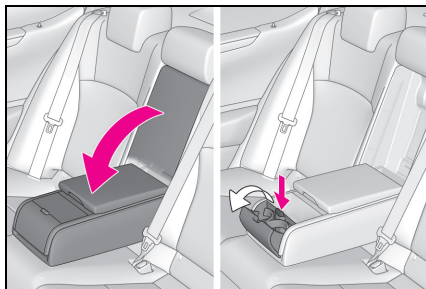

### ■ Porta-copos dianteiro

- Após fechar a tampa do terminal USB, feche a tampa do porta-copos.
- Ao limpar o porta-copos, a divisória e outras partes podem ser removidas de acordo com o procedimento a seguir.

#### 1 Remova a divisória

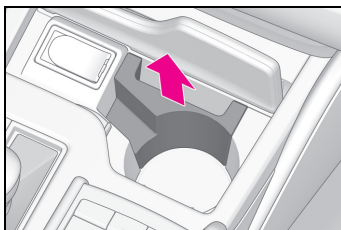

#### 2 Remova a placa

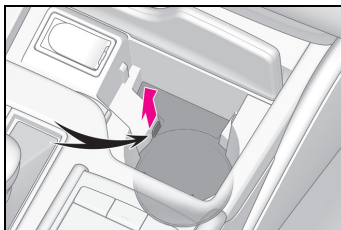

### ■ Quando acondicionar os porta-copos traseiros

Acondicione o porta-copo com o descanso-braço para baixo. Não será possível acondicionar o porta-copos se o descanso-braço não estiver para baixo.

## ⚠ ATENÇÃO

### ■ Itens inapropriados para o porta-copos

Não coloque nada além de um copo, lata de bebida ou garrafa no porta-copos. Mesmo quando a tampa estiver fechada, outros itens não devem ser armazenados no porta-copos.

Outros itens podem ser arremessados fora dos porta-copos em caso de acidente ou frenagem súbita, causando ferimentos. Se possível, cubra bebidas quentes para evitar queimaduras.

## ⚠ NOTA

### ■ Para evitar danos ao porta-copos

- Dependendo do tamanho do copo, lata ou garrafa de bebida, não use o porta-copos na condição rasa. Ao retirar o copo, lata ou garrafa de bebidas ou em caso de frenagem súbita, eles podem ser arremessados para fora do suporte ou o conteúdo pode derramar.
- Acondicione o porta-copos traseiro antes do descanso-braço.

## Porta-objetos

### ► Dianteira

Pressione o botão.

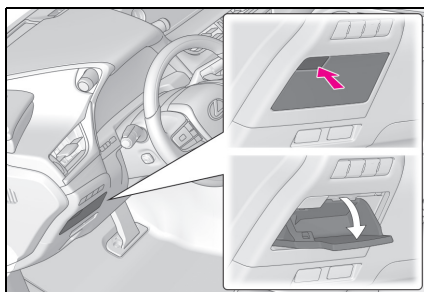

### ► Traseira

Puxe o descanso-braço para baixo, depois, pressione o botão para abrir a tampa.

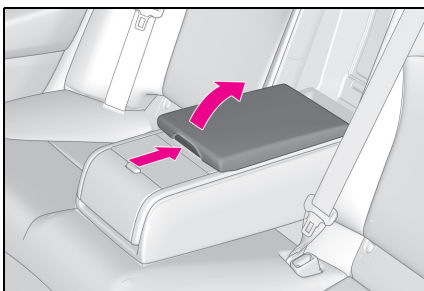

### Dispositivos do porta-malas

#### Ganchos de carga

Levante os ganchos quando for necessário.

Os ganchos de carga são fornecidos para prender itens soltos.

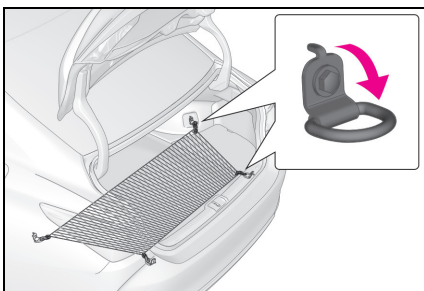

### ⚠ ATENÇÃO

#### ■ Quando os ganchos não estiverem sendo utilizados

Para evitar ferimentos, sempre reinstale os ganchos de carga nas posições de acondicionamento quando não estiverem em uso.

### Ganchos para sacolas de compras

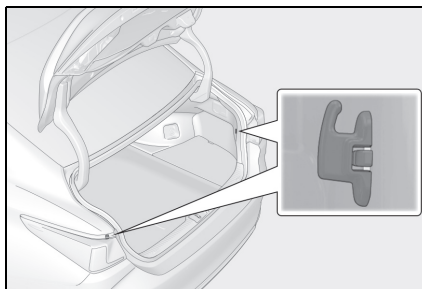

### Tapete do porta-malas

Levante o tapete do porta-malas.

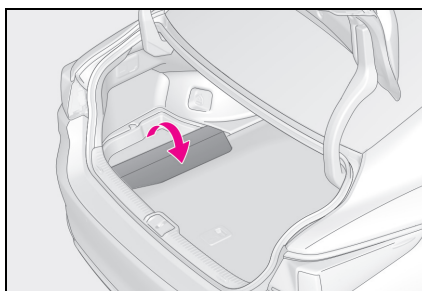

## Outros dispositivos internos

### Para-sóis

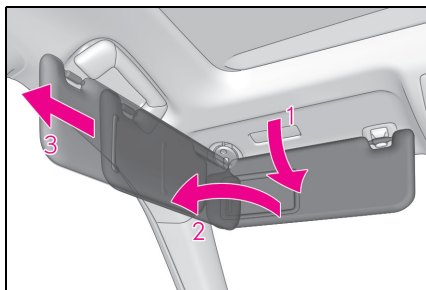

- 1 Para colocar o para-sol na posição frontal, abaixe-o.
- 2 Para colocar o para-sol na posição lateral, abaixe-o, solte-o do gancho e deslize-o para o lado.
- 3 Para usar o extensor lateral, coloque o para-sol na posição lateral e, depois disso, deslize-o para trás.

### Espelhos de cortesia

Deslize a tampa para abrir.

A luz acenderá quando a tampa for aberta.

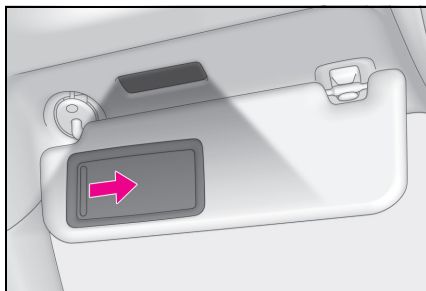

### ⚠ NOTA

#### ■ Para evitar a descarga da bateria de 12 volts

Não deixe as luzes acesas durante um período além do necessário quando o sistema híbrido estiver desligado.

### Relógio

O horário do relógio do GPS é realizado automaticamente através das informações do próprio GPS.

Para mais detalhes, consulte o "Manual do Proprietário do Sistema de Navegação e Multimídia" ou o "Manual do Proprietário do Sistema Multimídia".

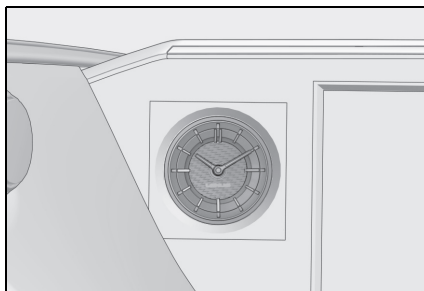

### Saídas de energia

Utilize como fonte de alimentação para aparelhos eletrônicos que utilizem menos de 12 VCC /10 A (consumo de energia de 120 W).

Abra a tampa.

## ▶ Dianteira

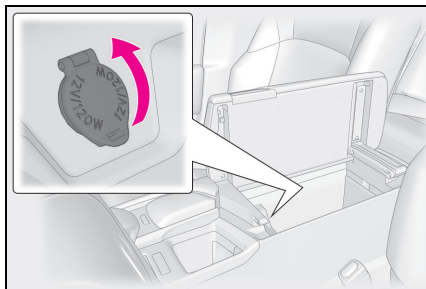

## ▶ Traseira

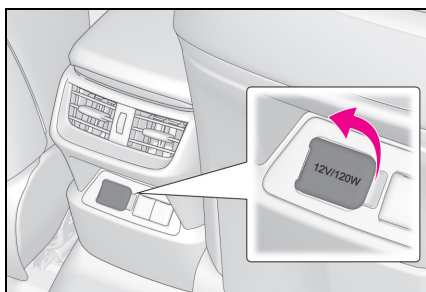

## ■ A saída de energia pode ser utilizada quando

O botão de partida está no modo ACC (ACESSÓRIOS) ou ON.

## ■ Ao parar o sistema híbrido

Desconecte os dispositivos elétricos com as funções de carregamento, como baterias móveis.

Se esses dispositivos permanecerem conectados, o sistema híbrido poderá não parar normalmente.

## ■ Uso da saída de energia

O formato da divisória do console central permite passar os cabos de áudio mesmo quando a tampa do console central estiver parcialmente fechada.

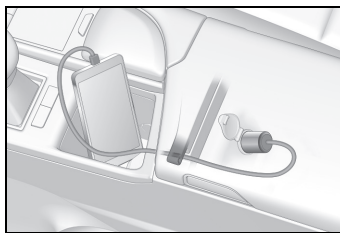

## ⚠ NOTA

## ■ Quando a saída de energia não está em uso

Para evitar danos à saída de energia, feche a tampa da saída de energia quando a saída de energia não estiver em uso. A presença de objetos estranhos ou líquidos na saída de energia poderá resultar em curto-circuito.

## ■ Para evitar a descarga da bateria de 12 volts

Não utilize a saída de energia durante um período além do necessário quando o sistema híbrido estiver desligado.

## Entradas de carregamento USB

As entradas de carregamento USB são usadas para alimentar 2.1 A de eletricidade a 5 V nos dispositivos externos (consumo de energia de 10.5 W).

As entradas de carregamento USB são apenas para carregamento. Não são projetadas para transferência de dados ou outras finalidades.

Dependendo do dispositivo externo, ele pode não carregar adequadamente. Consulte o manual incluso ao dispositivo antes de usar as entradas de carregamento USB.

## ■ Uso das entradas de carregamento USB

Abra a tampa.

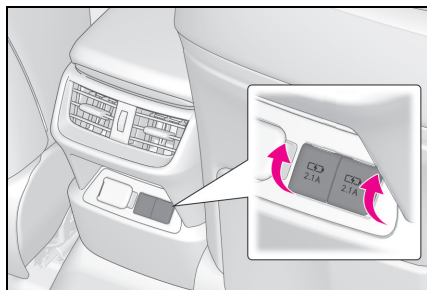

### ■ As entradas de carregamento USB podem ser utilizadas quando

O botão de partida está no modo ACC (ACESSÓRIOS) ou ON.

### ■ Situações em que as entradas de carregamento USB podem não funcionar corretamente

- Se um dispositivo que consome mais do que 2,1 A a 5 V estiver conectado (consumo de energia de 10,5 W)
- Se um dispositivo projetado para se comunicar com um computador pessoal, como o dispositivo de memória USB, for conectado
- Se o dispositivo externo conectado for desligado (dependendo do dispositivo)
- Se a temperatura interna do veículo estiver alta, como após o veículo ter sido estacionado ao sol

### ■ Sobre os dispositivos externos conectados

Dependendo do dispositivo externo conectado, a carga pode ser suspensa ocasionalmente e, em seguida, reiniciar. Isso não indica uma falha no funcionamento.



#### NOTA

- Para evitar danos às entradas de carregamento USB
- Não introduza objetos estranhos nas entradas.

- Não derrame água ou outros líquidos nas entradas.
- Quando as entradas de carregamento USB não estiverem em uso, feche as tampas. Um curto-circuito pode ocorrer se um líquido ou objeto estranho penetrar em uma entrada.
- Não aplique impacto ou força excessiva às entradas de carregamento USB.
- Não desmonte nem modifique as entradas de carregamento USB.
- Para evitar danos aos dispositivos externos
- Não deixe os dispositivos externos no veículo. A temperatura interna do veículo poderá aumentar muito, resultando em danos ao dispositivo externo.
- Não empurre para baixo nem aplique pressão desnecessária a um dispositivo externo ou a um cabo de um dispositivo externo enquanto ela estiver conectada.
- Para evitar a descarga da bateria de 12 volts

Não utilize as entradas de carregamento USB por um longo período de tempo com o sistema híbrido parado.

## Carregador sem fio

Um dispositivo portátil pode ser carregado simplesmente colocando dispositivos portáteis compatíveis com carga sem fio padrão Qi, de acordo com o Wireless Power Consortium (Consórcio de Energia Sem Fio), como telefones inteligentes e baterias móveis etc. na área de carga.

Essa função não pode ser usada com dispositivos portáteis que sejam maiores que a área de carga. Além disso, dependendo do dispositivo portátil, ele poderá funcionar da maneira normal. Leia o manual de operação dos dispositivos portáteis a serem utilizados.

### ■ O símbolo "Qi"

O símbolo "Qi" é uma marca registrada do Wireless Power Consortium.



### ■ Nomes de todas as peças

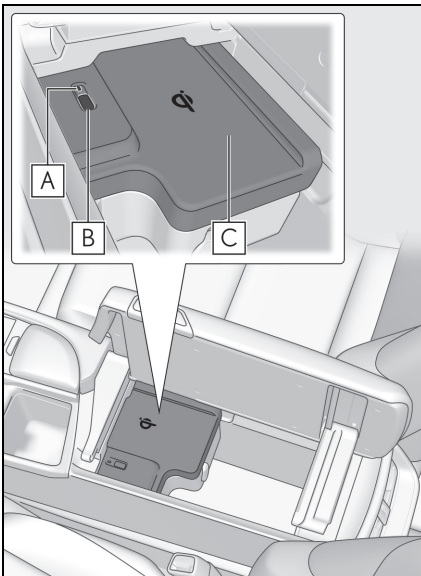

**A** Luz indicadora de operação

**B** Interruptor da fonte de alimentação

### **C** Área de carga

#### ■ Uso do carregador sem fio

- 1 Abra o console central. (→P.263)
- 2 Pressione o interruptor da fonte de alimentação do carregador sem fio.

Alterna entre ligado e desligado sempre que o interruptor da fonte de alimentação for pressionado.

Quando ligado, a luz indicadora de operação (verde) acende.

Mesmo com o sistema híbrido desligado, o estado ligado/desligado do interruptor da fonte de alimentação é memorizado.

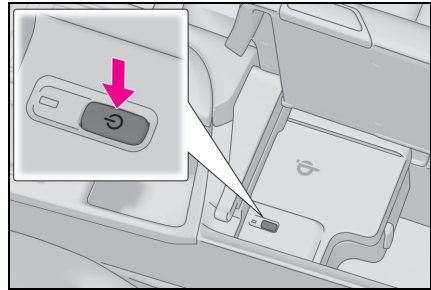

- 3 Coloque o lado de carga do dispositivo portátil para baixo.

Quando estiver sendo carregado, a luz indicadora de operação (laranja) acenderá.

Se não estiver sendo carregado, tente colocar o dispositivo portátil o mais próximo possível do centro da área de carga.

Depois que estiver completamente carregado, a luz indicadora de operação (verde) acenderá.

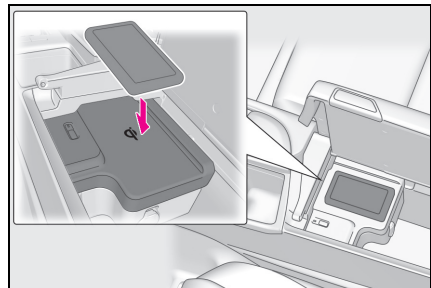

### ■ Função de recarga

- Depois que estiver completamente carregado e após um tempo fixo no estado de suspensão de carga, a operação de carga será reiniciada.
- Quando um dispositivo portátil for movido, a carga será interrompida por um momento, reiniciando-se em seguida.

### ■ Condições de iluminação da luz indicadora de operação

Luz indicadora de operação	Condições
Desligar	Quando a fonte de alimentação do carregador sem fio estiver desligada
Verde (acende)	Em Espera (possível estado de carga)
	Quando a carga estiver completa *
Laranja (acende)	Ao colocar o dispositivo portátil na área de carga (detecção do dispositivo portátil)
	Carregar

\*: Dependendo do dispositivo portátil, há casos em que a luz indicadora de operação permanecerá acesa na cor laranja, mesmo depois que tiver terminado de carregar.

- Quando a luz indicadora de operação pisca

Quando ocorrer um erro, a luz indicadora de operação pisca em cor laranja.

O erro pode ser tratado conforme as seguintes tabelas.

- Piscando repetidamente após cada segundo (Laranja)

Causas suspeitas	Método de tratamento
Comunicação de falha do veículo para o carregador.	Entre em contato com uma Concessionária Autorizada Lexus.

- Pisca repetidamente 3 vezes de forma contínua (Laranja)

Causas suspeitas	Método de tratamento
Há uma substância estranha entre o dispositivo portátil e a área de carga.	Remova a substância estranha entre o dispositivo portátil e a área de carga.
O dispositivo portátil está fora de sincronismo devido ao fato de ter sido deslocado do centro da área de carga.	Coloque o dispositivo portátil perto do centro da área de carga.

- Pisca repetidamente 4 vezes de forma contínua (Laranja)

Causas suspeitas	Método de tratamento
Elevação da temperatura dentro do carregador sem fio.	Pare de carregar imediatamente e recomece a carregar novamente depois de um tempo.

### ■ O carregador sem fio pode ser acionado quando

O botão de partida está no modo ACC (ACESSÓRIOS) ou ON.

### ■ Dispositivos portáteis que podem ser utilizados

O padrão de carga sem fio Qi pode ser usado em dispositivos compatíveis.

No entanto, nem todos os dispositivos padrão Qi e a compatibilidade são garantidos.



Começando com telefones móveis e smartphones, destina-se aos dispositivos portáteis com alimentação elétrica de baixa potência, no máximo até 5W.

#### ■ Quando capas e acessórios são fixados aos dispositivos portáteis

Não opere o carregador em situações em que uma capa ou acessórios sem capacidade para tratar Qi estejam fixados ao dispositivo portátil. Dependendo do tipo de capa e acessório, poderá não ser possível carregar.

Quando a carga não for realizada mesmo com o dispositivo portátil colocado na área de carga, remova a capa e os acessórios.

#### ■ Ao carregar o dispositivo, há um ruído no rádio AM

Desligue o carregador sem fio e confirme se o ruído diminuiu. Se o ruído diminuir, pressione o interruptor da fonte de alimentação do carregador sem fio por 2 segundos, a frequência do carregador pode ser alterada e o ruído pode ser reduzido. Além disso, a luz indicadora de operação piscará 2 vezes na cor laranja.

#### ■ Pontos importantes do carregador sem fio

- Se a Smartkey não puder ser detectada no interior do veículo, o dispositivo não poderá ser carregado. A operação de carga poderá ser suspensa temporariamente quando uma porta for aberta ou fechada.
- Durante a operação de carga, o dispositivo de carga sem fio e o dispositivo portátil ficarão mais quentes, contudo, isso não representa uma falha. Quando um dispositivo aquecer ao ser carregado, a operação de carga poderá ser interrompida devido à função de proteção no lado do dispositivo portátil. Nesse caso, quando a temperatura do dispositivo portátil cair significativamente, carregue novamente.

#### ■ Sons de operação

Quando a fonte de alimentação for ligada, ao buscar um dispositivo portátil, um som será produzido, no entanto, isso não se trata de uma irregularidade no funcionamento.



### ATENÇÃO

#### ■ Cuidados durante a condução

Ao carregar um dispositivo portátil, por motivos de segurança, o motorista não deverá a parte principal do dispositivo portátil durante a condução.

#### ■ Cuidados sobre a interferência com dispositivos eletrônicos

Pessoas portadoras de marcapasso cardíaco implantável, marcapasso de terapia de resincronização cardíaca ou desfibriladores cardioversores implantáveis, bem como qualquer outro dispositivo médico elétrico, deverão consultar o médico sobre o uso do carregador sem fio. As operações do carregador sem fio podem afetar os dispositivos médicos.

#### ■ Para evitar danos ou queimaduras

Observe as seguintes precauções. A negligência poderá resultar em falha no funcionamento e dano do equipamento, incêndio e queimaduras devido ao superaquecimento.

- Não insira objetos metálicos entre a área de carga e o dispositivo portátil enquanto estiver carregando
- Não fixe adesivos, objetos metálicos etc. na área do carregador ou no dispositivo portátil
- Não cubra com um pano etc. e depois carregue
- Não carregue dispositivos portáteis além daqueles designados
- Não tente dismantelar para desmontar ou para fazer modificações
- Não submeta a impactos nem aplique uma força forte



### NOTA

#### ■ Condições nas quais a função não funciona corretamente

Nas condições abaixo, poderá não funcionar corretamente

- O dispositivo portátil estiver totalmente carregado

 **NOTA**

- Uma matéria estranha estiver entre a área do carregador e o dispositivo portátil
- A temperatura do dispositivo portátil aumentar ao carregar
- A superfície de carga do dispositivo portátil estiver virada para cima
- A colocação do dispositivo portátil estiver fora de alinhamento com a área de carga
- Proximidade de uma torre de TV, subestação de energia elétrica, posto de gasolina, estação de rádio, painéis eletrônicos de mídia grandes, aeroporto ou outra instalação que gere fortes ondas de rádio ou ruídos elétricos
- Quando a Smartkey estiver em contato, ou coberta por objetos metálicos
  - Cartões com aplicações metálicas
  - Carteiras de cigarro com papel alumínio
  - Pastas ou sacolas metálicas
  - Moedas
  - Aquecedores metálicos para as mãos
  - Mídias como CDs e DVDs
- Uso de outras chaves de controle remoto (que emita ondas de rádio) nas proximidades

Além disso, excluindo o que foi mencionado acima, quando o carregador não funcionar normalmente ou a luz indicadora de operação estiver piscando continuamente, considera-se que a uma impropriedade no carregador sem fio. Entre em contato com uma Concessionária Autorizada Lexus.

**■ Para evitar falha ou danos aos dados**

- Não coloque cartões magnéticos, tais como cartões de crédito ou mídia de gravação magnética etc. próximo ao carregador quando estiver carregando, caso contrário, os dados poderão desaparecer sob a influência do magnetismo. Além disso, não coloque instrumentos de precisão, como relógios de pulso etc. perto do carregador, pois esses objetos podem se quebrar.

- Não deixe dispositivos portáteis no veículo. A temperatura no interior do veículo poderá aumentar, quando estiver sob o sol e causar danos ao dispositivo.

**■ Para evitar a descarga da bateria de 12 volts**

Quando o sistema híbrido for parado, não use o carregador sem fio por um longo período.

## Descansa-braço

Dobre o descansa-braço para utilizá-lo.

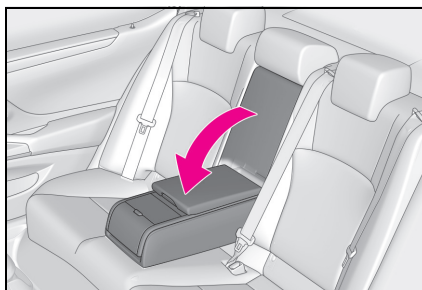

 **NOTA**

**■ Para evitar danos ao descansa-braço**

Não aplicar carga excessiva no descansa-braço.

## Alças

Uma alça instalada no teto pode ser utilizada para apoiar seu corpo enquanto estiver sentado no banco.

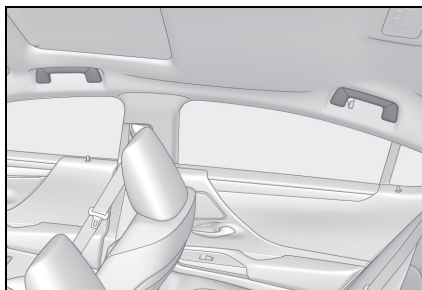

**⚠ ATENÇÃO****■ Alças**

Não use a alça ao entrar ou sair do veículo ou ao se levantar do banco.

**⚠ NOTA****■ Para evitar danos às alças**

Para evitar danos à alça, não pendure objetos pesados nem coloque cargas pesadas na alça.

**Extensão de armazenamento do porta-malas**

Objetos longos podem ser carregados no veículo ao se utilizar o espaço do porta-malas e a área do banco traseiro.

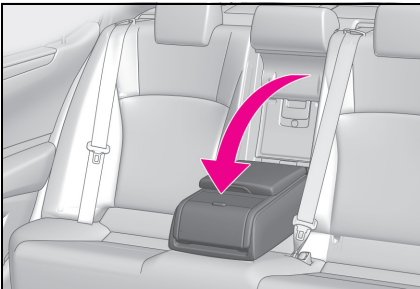
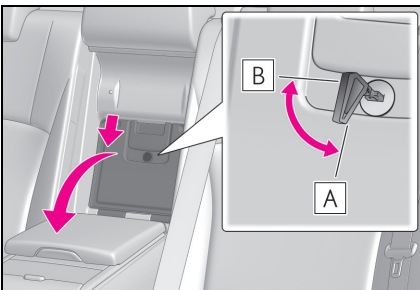
**1** Rebata o descansab braço.**2** Rebata a maçaneta e abra a porta do descansab braço.

A porta do descansab braço pode ser travada e destravada com a chave mecânica.

**A** Destruvar**B** Travar**⚠ ATENÇÃO****■ Quando não estiver sendo usado**

Certifique-se de que a porta do descansab braço esteja fechada. Em caso de frenagem súbita, os itens armazenados no porta-malas podem ser arremessados para frente da cabine e, possivelmente, resultar em ferimentos.

**Ganchos para roupas**

Os ganchos para roupas são fornecidos com as alças traseiras.

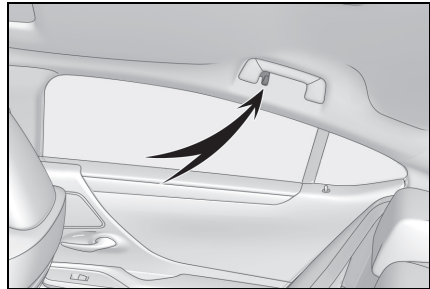
**⚠ ATENÇÃO****■ Itens que não devem ser pendurados**

Não pendure cabides para roupas ou outros objetos rígidos ou pontiagudos no gancho. Se os sistemas de airbag de cortina deflagrarem, este itens poderão tornar-se projéteis, ocasionando ferimentos graves ou fatais.

**Persiana traseira****■ Persiana traseira**

A persiana traseira pode ser levantada e abaixada através da operação do botão mostrado abaixo.

- ▶ A partir dos bancos dianteiros

Levantar/abaixar

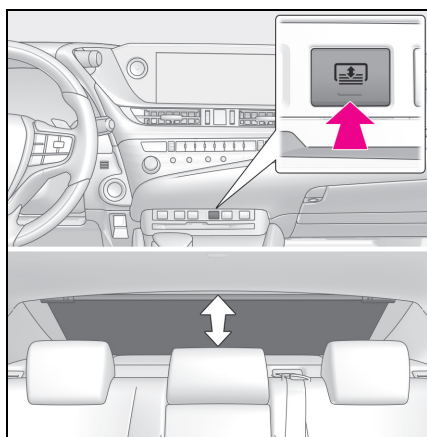

- ▶ A partir dos bancos traseiros

Levantar/abaixar

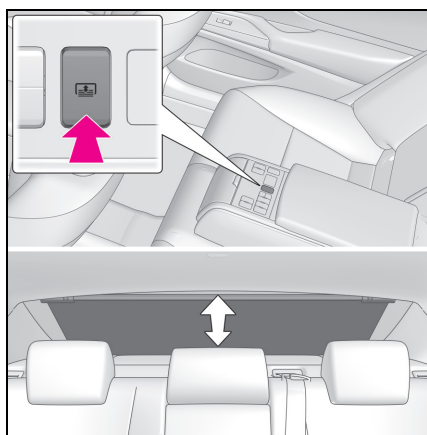

### ⚠ ATENÇÃO

- Durante o levantamento ou abaixamento da persiana traseira

Quando a persiana traseira estiver em operação, não coloque os dedos ou outros objetos na parte de retenção ou na abertura. Eles podem ficar presos ou causar ferimentos.

### ⚠ NOTA

- Para evitar a descarga da bateria de 12 volts

Não acione a persiana traseira quando o sistema híbrido estiver desligado.

- Para garantir a operação normal das persianas

- Não opere a persiana traseira quando objetos estiverem sobre a parte de fechamento/abertura. A persiana traseira poderá não funcionar corretamente.

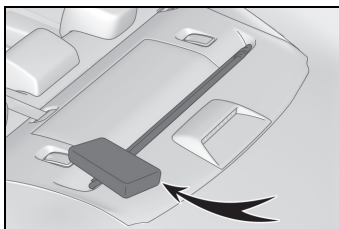

- Para garantir a operação normal da persiana traseira e das persianas das portas traseiras, siga as seguintes precauções:

- Não coloque carga excessiva no motor elétrico ou outro componente da persiana traseira.
- Não prenda objetos na persiana traseira e nas persianas das portas traseiras.
- Mantenha a abertura limpa e livre de obstruções.
- Não opere a persiana traseira continuamente durante um longo período de tempo.



## Sistema multimídia

O sistema multimídia é composto por sistemas de áudio e vídeo, sistema de navegação e viva-voz.

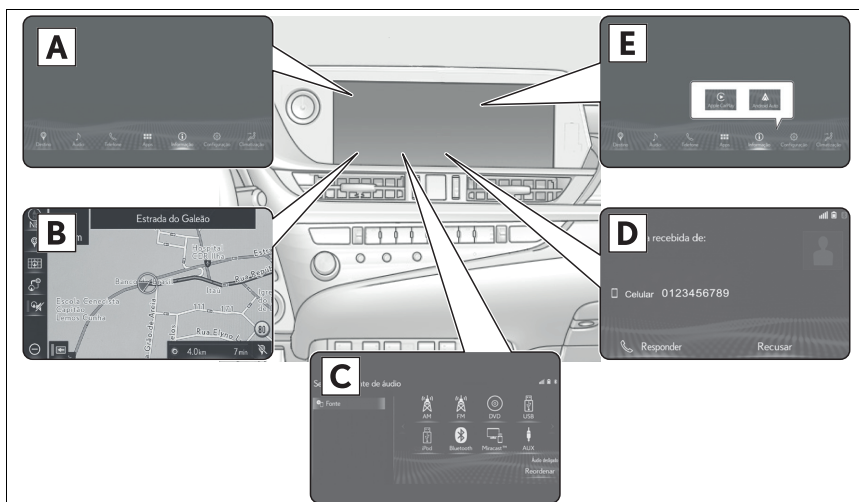

- A** Tela principal  
Destino, áudio, telefone e APPS
- B** Sistema de navegação  
GPS
- C** Seleção de mídia  
Rádio AM/FM, CD/DVD, dispositivo USB/IOS, TV Digital, Miracast<sup>®</sup>, Bluetooth<sup>®</sup> e entrada AUX
- D** Telefone celular (Comando de voz)  
Bluetooth<sup>®</sup>
- E** Aplicativos (Apps)  
Apple CarPlay<sup>™</sup> e Android Auto<sup>™</sup>

### ⚠ ATENÇÃO

- Por motivos de segurança, o motorista não deve operar o sistema multimídia enquanto estiver dirigindo. Falta de atenção na via e no tráfego podem causar acidentes.
- Enquanto dirige, certifique-se de obedecer às leis de trânsito e de se manter ciente das condições da via.
- Por motivos de segurança, durante a condução o sistema principal não reproduz vídeo, neste caso será reproduzido somente o áudio.

## Comandos acionados pelo painel de controle

É possível operar o sistema multimídia a partir dos botões no painel de controle, dos botões do controle remoto no volante de direção ou do botão Touch Remoto no console central.

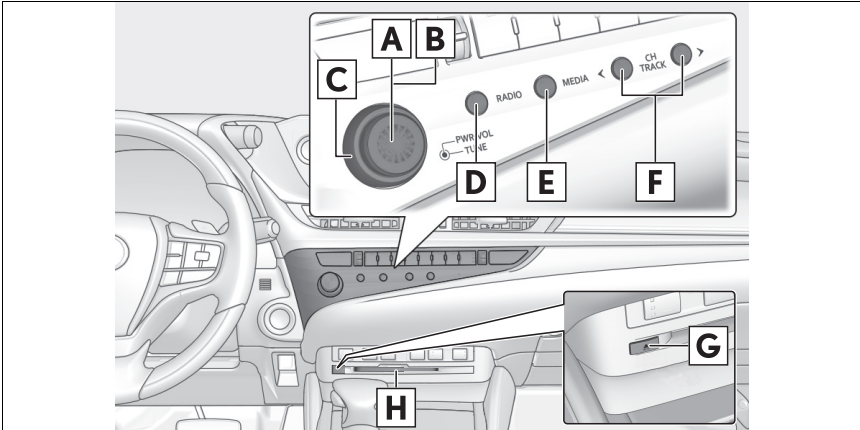

### A Botão PWR

Pressione para ligar ou desligar o áudio.  
Pressione e mantenha pressionado para ligar ou desligar o sistema multimídia.

### B Botão VOL

Gire o botão para ajustar o volume.

### C Botão TUNE

Gire o botão para mover o cursor para ambos os lados durante uma reprodução, sintonizar uma estação de rádio, avançar e retroceder faixas.

### D Botão RADIO

Pressione o botão para selecionar o modo "Rádio".

### E Botão MEDIA

Pressione o botão para selecionar o modo "Mídia".

### F Botões < / >

Pressione um dos botões para sintonizar uma estação de rádio e avançar e retroceder faixas.

### G Botão

Pressione o botão para ejetar um disco.

### H Entrada de disco

Entrada de CD e DVD.

## Comandos acionados pelo Touch Remoto

O sistema multimídia pode ser operado através do Touch Remoto quando o botão de partida está na posição ACC (ACESSÓRIOS) ou ON (LIGADO).

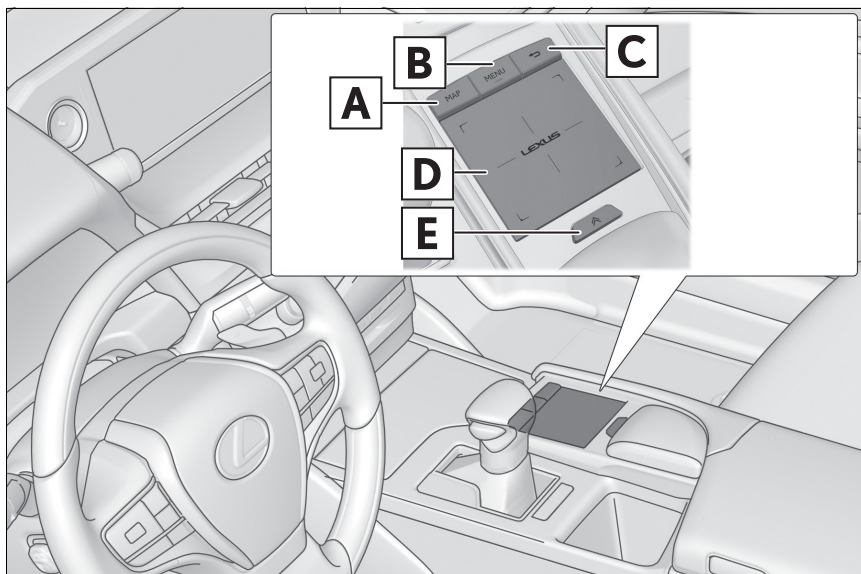

**A** Botão MAP

Pressione para exibir a tela do mapa de navegação e a posição atual do veículo.

**B** Botão MENU

Pressione para exibir a tela principal.

**C** Botão ↶

Pressione para exibir a tela anterior.

**D** Touchpad

Deslize o dedo sobre o touchpad e mova o cursor para selecionar uma opção, letra ou um botão na tela, pressione o touchpad para selecionar a opção desejada.

Toque o touchpad duas vezes rapidamente para selecionar uma opção desejada.

**E** Botão ↷

Pressione para utilizar função a secundária quando [↷] for exibido, será apresentada uma tela de opções atribuídas.



## Controles de áudio no volante

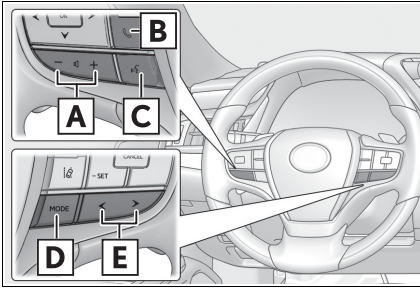

- A Botão - ◀▶**  
Pressione o botão para aumentar ou diminuir o volume.
- B Botão ☎**  
Pressione o botão para aceitar uma chamada.
- C Botão 🗣**  
Pressione o botão para fazer uma chamada através do sistema de reconhecimento de voz.
- D Botão MODE**  
Pressione o botão para alternar os modos de áudio.  
Pressione e mantenha pressionado para desligar o áudio.
- E Botão </>**  
Pressione um dos botões para sintonizar uma estação de rádio e avançar e retroceder faixas.

## Selecionar uma estação de rádio

- 1** Pressione o botão **MENU** no Touch Remoto.

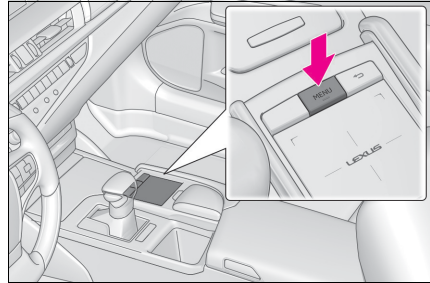

- 2** Opere o Touch Remoto para selecionar **[Áudio]**.



- 3** Selecione fonte **[📻]** para exibir as fontes de áudio e selecione **[AM]** ou **[FM]**.



- 4** Selecione a opção manual **[📻]**

- 5 Gire o botão **TUNE** no painel de controle para selecionar a estação de rádio desejada.

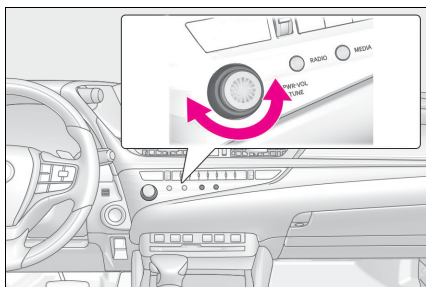

## Memorizar uma estação de rádio

- 1 Selecione a estação desejada e pressione uma das opções de (1-12) até ouvir um bipe.



## Extensões compatíveis

### Tipos de mídia e arquivos que podem ser executados neste sistema multimídia

Este dispositivo reproduz os principais tipos de arquivos e áudios disponíveis no mercado. Os tipos e formatos estão descritos na tabela a seguir:

## ■ Áudio

	Formato	
	MP3	WMA
Extensão	.mp3	.wma
CD / DVD	Sim	Sim
USB**2	Sim	Sim
IOS (por cabo)	Sim	Não
Android (por cabo)	Não	Não
AUX	Sim	Sim

## ■ Vídeo

	Formato	
	MPEG4	WMV
Extensão	.mp4	.wmv
Dimensão	128x96 até 1920x1080	128x96 até 1920x1080
DVD*3	Sim	Sim
USB**2	Sim	Sim
IOS (por cabo)	Não	Não
Android (por cabo)	Não	Não
AUX	Não	Não

- \*1: O sistema multimídia pode não reconhecer dispositivos USB com formatação diferente de exFAT.
- \*2: O sistema multimídia pode não reconhecer dispositivos USB com capacidade superior a 64 Gb.
- \*3: O sistema reconhece DVD gravado no formato DVD-Vídeo.

## Reproduzir áudio

### CD/DVD

- 1 Insira o disco na abertura inferior do painel de controle e a reprodução iniciará automaticamente.

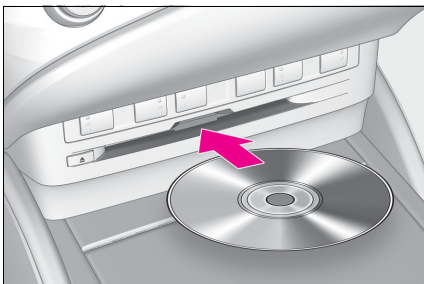

- 2 Pressione o botão **MENU** no Touch Remoto.

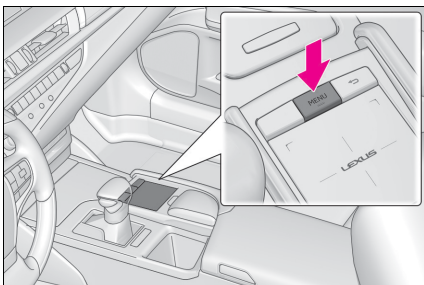

- 3 Opere o Touch Remoto para selecionar **[Áudio]**.

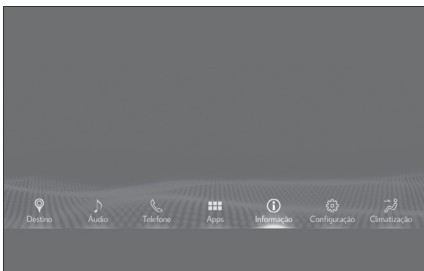

- 4 Selecione fonte **[Áudio]** para exibir as fontes de áudio. Selecione **[CD]** ou **[DVD]**.



- 5 Selecione **[Ícone de lista]** para exibir a lista de arquivos e selecione o arquivo que deseja reproduzir. Selecione **[Ícone de play/pause]** para reproduzir/pausar. Selecione **[Ícone de repetição]** para repetir faixa / repetir pasta.



Selecione **[Ícone de reprodução aleatória]** para reprodução aleatória de uma pasta ou de todas as pastas.

Selecione **[Ícone de anterior]** ou **[Ícone de próximo]** para mudar de faixa.

## Dispositivo de memória USB / IOS / AUX

- 1 Abra a tampa de acesso das portas USB/AUX e conecte o dispositivo.

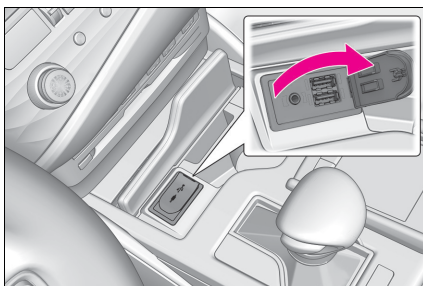

- 2 Pressione o botão **MENU** no Touch Remoto.

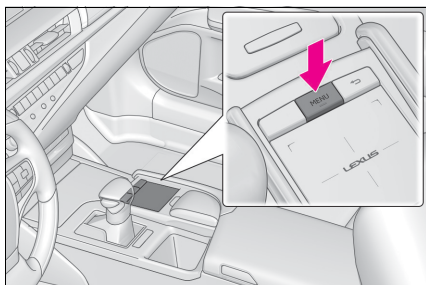

- 3 Opere o Touch Remoto para selecionar [Áudio].



Para [IOS/USB]

- 4 Selecione fonte [📱] e [USB] / [iPod]. Caso as duas portas USB estejam conectadas, selecione [USB1] ou [USB2]. Quando um dispositivo IOS é conectado, a informação é exibida no visor.



- 6 Selecione [🎵] para exibir a lista de canções.  
 Selecione [▶||] para reproduzir / pausar.  
 Selecione [↺] para repetir faixa / repetir pasta / álbum.



Selecione [↺] para reprodução aleatória de uma pasta ou de todas as pastas / álbuns.

Selecione [⏮] ou [⏭] para mudar de faixa.

Para [AUX]

- 5 Selecione fonte [📱] e, em seguida, selecione [AUX].



- 6 Opere o dispositivo portátil para executar o áudio no sistema multimídia.

## Reproduzir vídeo

### ⚠ ATENÇÃO

Por motivos de segurança, as imagens de vídeo serão exibidas somente quando o veículo estiver parado e com o freio de estacionamento aplicado.

## DVD

- 1 Insira o disco na abertura inferior do painel de controle.

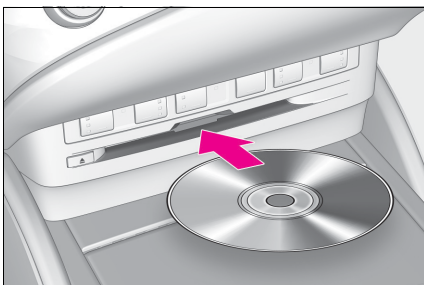

- 2 Pressione o botão **MENU** no Touch Remoto.

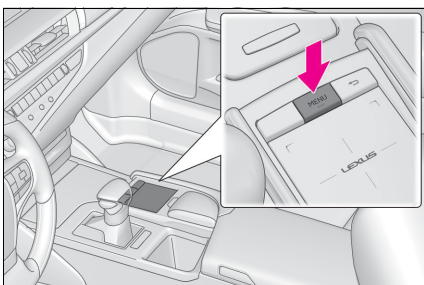

- 3 Opere o Touch Remoto para selecionar **[Áudio]**.



- 4 Selecione fonte [📀] e, em seguida, selecione **[DVD]**.



**⚠ NOTA**

Os menus de DVD são pré-programados no disco. Portanto, o conteúdo e a operação do menu irão variar.

### Dispositivo de memória USB

- 1 Abra a tampa de acesso das portas USB/AUX e conecte o dispositivo.

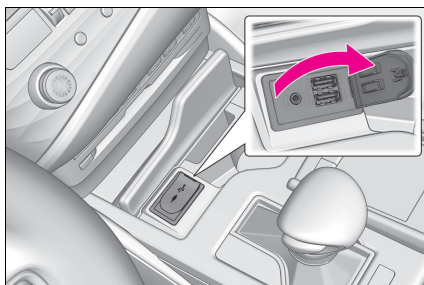

- 2 Pressione o botão **MENU** no Touch Remoto.

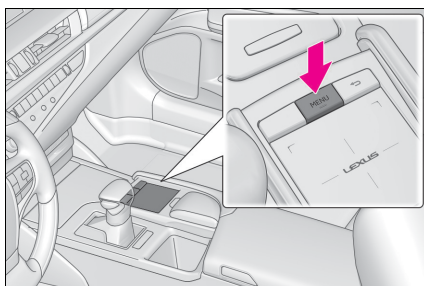

- 3 Opere o Touch Remoto para selecionar **[Áudio]**.



- 4 Seleccione fonte [📶] pe, em seguida, [USB]. Caso as duas portas USB estejam conectadas, selecione [USB1] ou [USB2].



- 5 Seleccione procurar [🔍], para exibir as classificações. Seleccione [Vídeos] e, na sequência, o vídeo desejado.

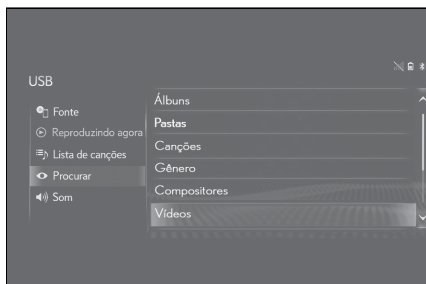

- 6 Seleccione [▶||] para reproduzir / pausar. Seleccione [Expandir] para exibir o vídeo em tela inteira. Seleccione [⏪] ou [⏩] para mudar de faixa.

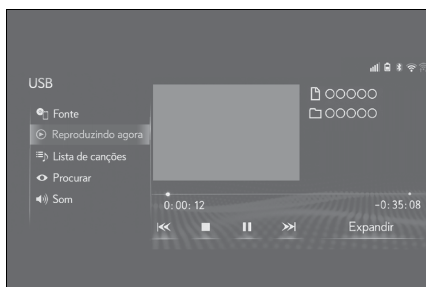

## Parreamento de dispositivo

- 1 Pressione o botão MENU no Touch Remoto.

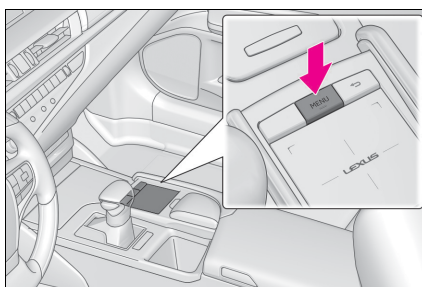

- 2 Opere o Touch Remoto para seleccionar [Áudio].



- 3 Seleccione fonte [📶] e, em seguida, selecione [Bluetooth].

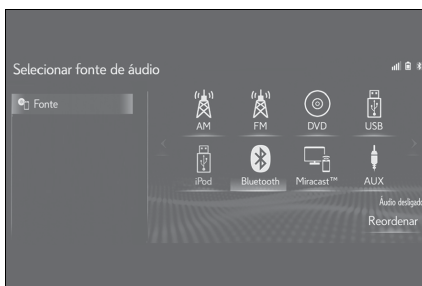

## 4 Seleção [Sim].

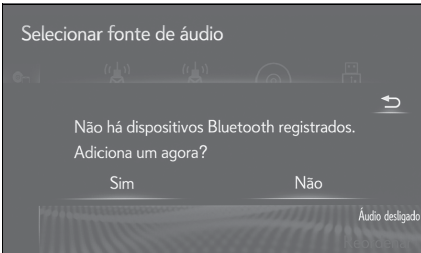

## 5 No dispositivo, acesse o menu de configuração e selecione Bluetooth®.

## Para iOS



## Para Android



## 6 Ative a função Bluetooth® para que o dispositivo esteja visível ou descoberto para localizar e ser localizado pelo sistema multimídia do veículo.

## Para iOS



## Para Android



## 7 A busca será iniciada para localizar dispositivos.

## Para iOS

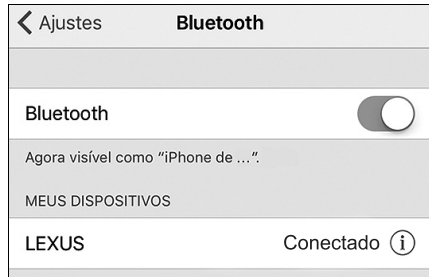

## Para Android



## 8 Seleção do seu dispositivo no sistema multimídia.



- 9 Acione o sistema multimídia e o dispositivo Bluetooth® para parear, verificando o código de segurança em ambos.

### Para iOS



### Para Android

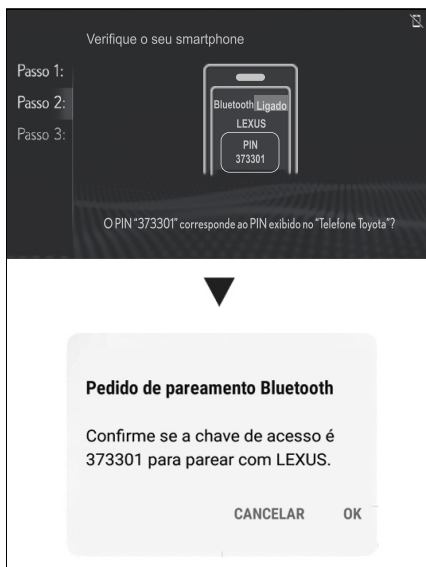

Ao finalizar, uma mensagem de conclusão de registro é exibida.



### ⚠️ NOTA

Caso ocorra algum problema durante o pareamento do dispositivo apague o registro do dispositivo Bluetooth® tanto no dispositivo como no sistema multimídia e refaça o processo.

## Reproduzir arquivo de áudio Bluetooth®

- 1 Com um dispositivo pareado no sistema multimídia, pressione o botão **MENU** no Touch Remoto.

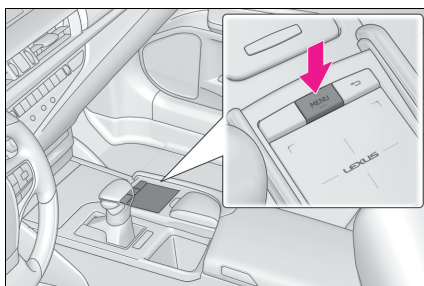



- 2 Opere o Touch Remoto para selecionar [Áudio].



- 3 Selecione fonte [📶] para exibir as fontes de áudio, selecione [Bluetooth].

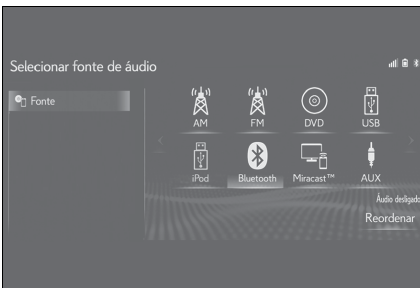

- 4 Selecione [🎵] para exibir a lista de canções. Selecione [▶||] para reproduzir/pausar. Selecione [↺] para repetir faixa. Selecione [↻] para reprodução aleatória. Selecione [⏪] ou [⏩] para mudar de faixa.

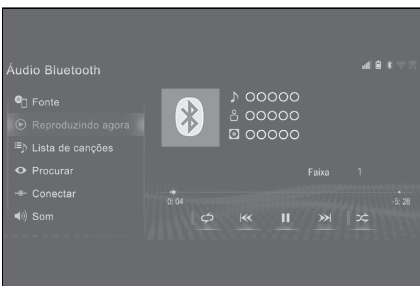

## Ligação telefônica via Bluetooth®

### Receber chamadas

Quando um dispositivo pareado no sistema multimídia recebe uma chamada, uma tela é exibida. Para aceitar, selecione [Responder] ou [📞] no volante. Para rejeitar selecione [Recusar].

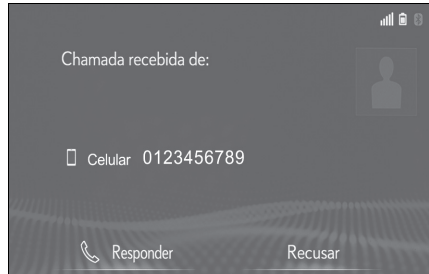

### Realizar chamadas

- 1 Com o dispositivo Bluetooth® pareado, pressione o botão MENU no Touch Remoto.

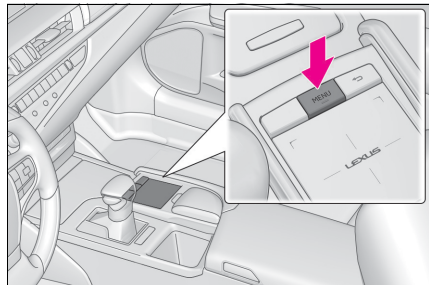

- 2 Opere o Touch Remoto para selecionar [Telefone].

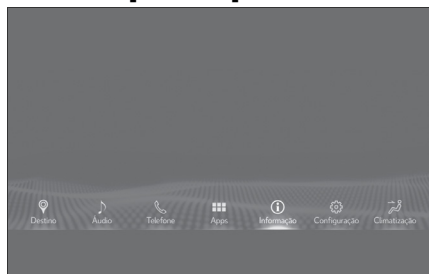

## ■ Utilizando a lista de contatos

- 1 Selecione **[Lista de contatos]** e selecione o contato desejado.

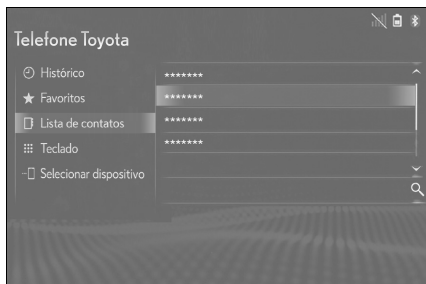

- 2 Selecione o número do contato para o qual deseja realizar a chamada.

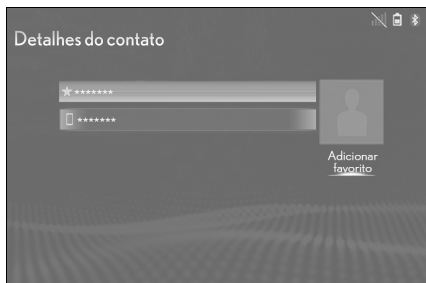

## ■ Utilizando o comando de voz

- Cadastrar uma etiqueta de voz

- 1 Aperte o botão **MENU** no Touch Remoto.

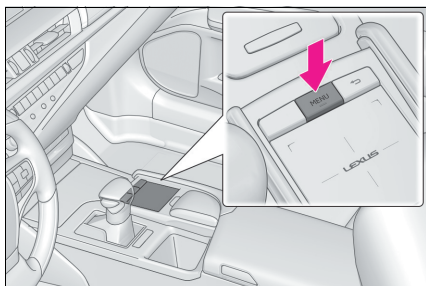

- 2 Selecione **[Configuração]**.

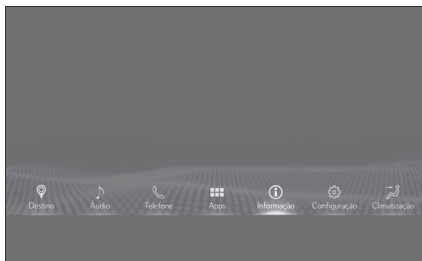

- 3 Selecione **[Telefone]**, e em seguida, selecione **[Contatos/Histórico de chamadas]**.

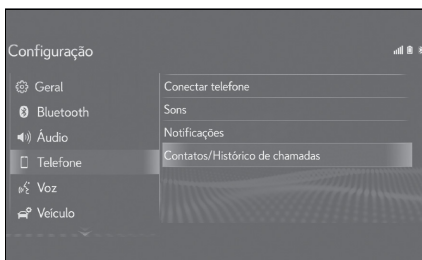

- 4 Selecione **[Gerenciar etiquetas de voz]**.

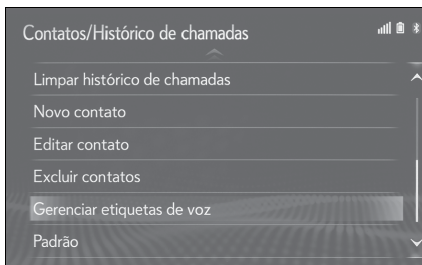

- 5 Selecione **[Novo]**.  
Selecione o contato desejado.

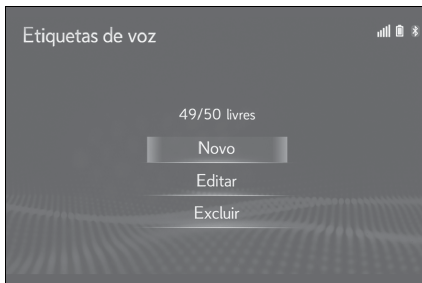

- 6 Seleccione [**Gravar**] e grave o nome do contato.

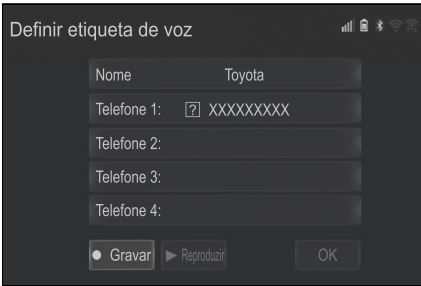

- 7 Seleccione [**OK**] quando o cadastro da etiqueta de voz estiver completo.

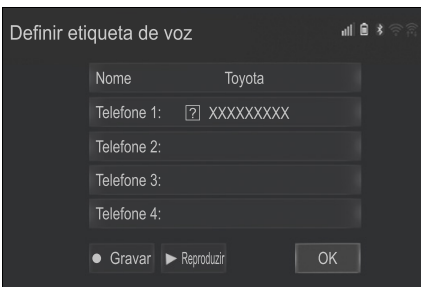

- Realizar chamadas através do comando de voz

- 1 Pressione o botão [**☎**] no volante de direção.

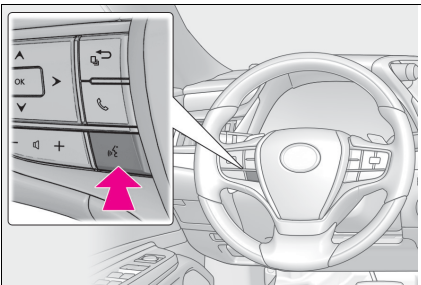

- 2 Pronuncie o nome do contato cadastrado para qual deseja ligar. Siga as instruções do sistema de áudio para iniciar a chamada de voz.

## Selecionar um canal de TV

### ATENÇÃO

Por motivos de segurança, as imagens de vídeo serão exibidas somente quando o veículo estiver parado e com o freio de estacionamento aplicado. Durante a condução, apenas o áudio é disponibilizado.

- 1 Para acessar a tela de operação da TV, pressione o botão **MENU** no Touch Remoto.

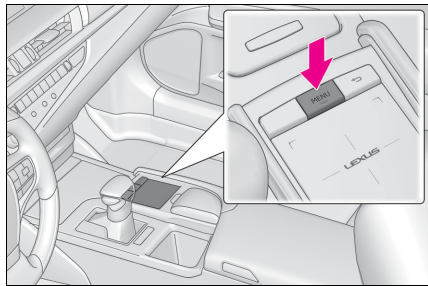

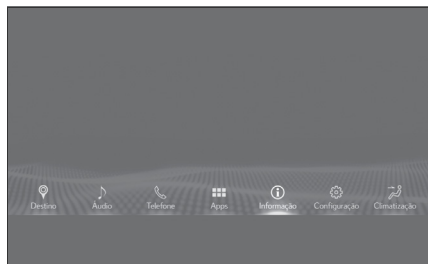

- 2 Opere o Touch Remoto para seleccionar [**Áudio**].



- 3 Seleccione fonte [**📺**] e, em seguida, seleccione [**DTV**].



- 4 Para o primeiro acesso selecione [  ] para a seleção de canal. Em seguida, selecione [Auto] para acessar a lista de canais. Na lista de canais [  ], use o Touch Remoto para selecionar o canal desejado.

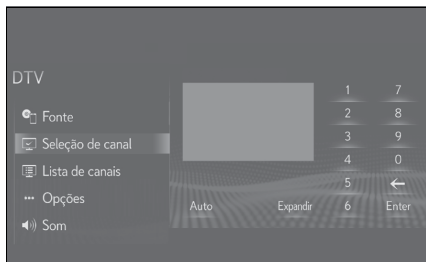

### NOTA

A disponibilidade do sinal da TV digital depende da área de cobertura das emissoras.

## Miracast<sup>®</sup>

O Miracast é uma conexão desenvolvida pela empresa de tecnologia Wi-Fi Alliance, que permite conectar para conectar dispositivos com sistema operacional Android e Windows compatíveis com Miracast ao sistema multimídia.

A conexão é realizada através do Wi-fi, possibilitando a exibição da tela do dispositivo no multimídia.

Por motivos de segurança, durante a condução esta função não reproduz nenhum tipo de imagem no multimídia, neste caso será reproduzido somente o áudio.

Para maiores informações sobre dispositivos compatíveis ou aplicativos compatíveis, consulte o site <https://www.wi-fi.org/discover-wi-fi/miracast>.

### NOTA

A Lexus não possui responsabilidade sobre itens de terceiros, desta forma dispositivos ou aplicativos, mesmo que compatíveis atualmente, podem não estar disponíveis para o mercado Brasileiro ou disponíveis futuramente.

## Habilitar a função Miracast<sup>®</sup>

- 1 Pressione o botão MENU no Touch Remoto.

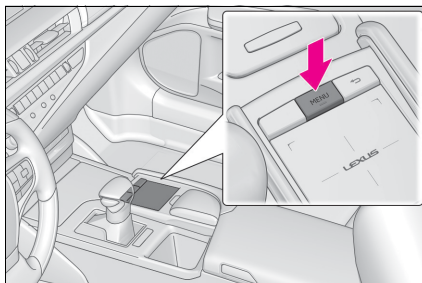

- 2 Opere o Touch Remoto para selecionar [Áudio].



- 3 Selecione fonte [  ] para exibir as fontes, em seguida selecione [Miracast<sup>®</sup>].



- 4 Caso a conexão Wi-Fi esteja desligada, selecione **[Sim]** para iniciar a busca por dispositivo.

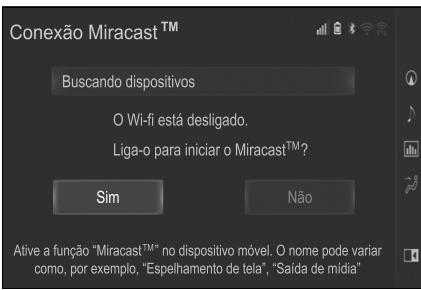

- 5 No dispositivo habilite a ferramenta Smart View.

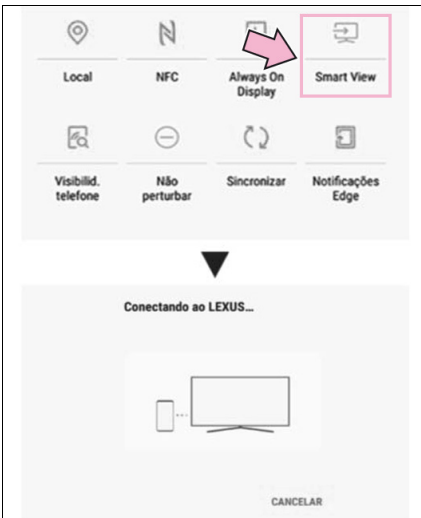

- 6 Selecione **[Sim]** para aceitar a conexão. O sistema multimídia exibirá a

tela principal do dispositivo com o ícone de ativação do Miracast [símbolo]. O nome pode ser "Espelhamento de tela" e "Saída de mídia".

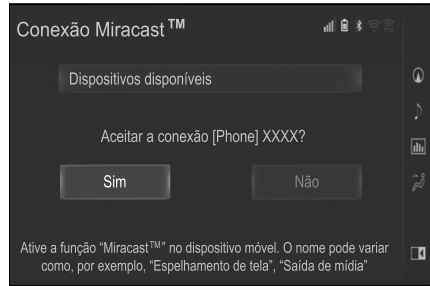

- 7 No dispositivo selecione o conteúdo desejado para reprodução. Selecione **[Desconectar]** para encerrar.

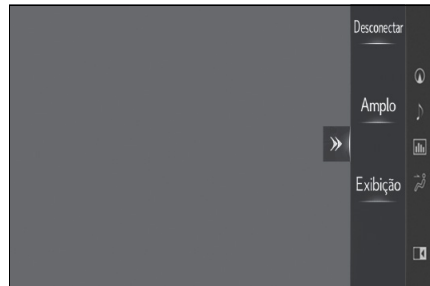

### ! NOTA

O sistema multimídia não reconhece a função Miracast em dispositivos que não contenham a ferramenta Smart View.

### Android Auto™

O Android Auto™ é uma conexão desenvolvida pela empresa de tecnologia Google, que permite conectar dispositivos com sistema operacional Android compatíveis com Android Auto™ ao sistema multimídia.

A conexão é realizada através do cabo USB, possibilitando a exibição

de aplicativos de música, GPS, etc, que sejam compatíveis com a função no multimídia.

Para maiores informações sobre dispositivos compatíveis ou aplicativos compatíveis, consulte o site <https://www.android.com/auto/>

### ⚠️ NOTA

A Lexus não possui responsabilidade sobre itens de terceiros, desta forma dispositivos ou aplicativos, mesmo que compatíveis atualmente, podem não estar disponíveis para o mercado Brasileiro ou disponíveis futuramente.

## Habilitar a função Android Auto™

- 1 Pressione o botão **MENU** e em seguida toque em **[Configuração]**.

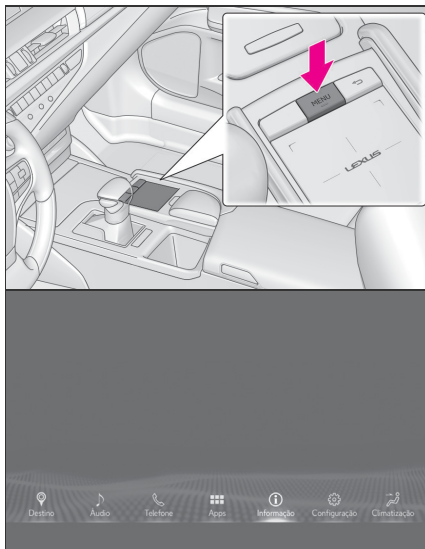

- 2 Toque em **[Geral]** e, em seguida, **[Definições de projeção]**.

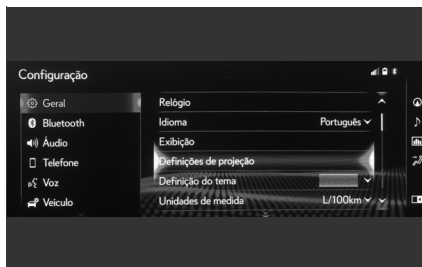

- 3 Habilite a função **Android Auto™**.



## Conexão com o Android Auto™

- 1 Conecte o dispositivo na entrada USB utilizando o cabo.

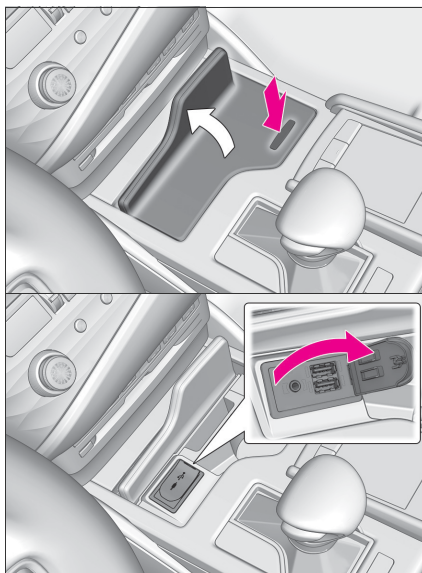

### ⚠ NOTA

- Para realizar a conexão entre o Android Auto™ com o smartphone sempre será necessário utilizar o cabo USB.
- Para conexão nunca utilize cabos quebrados ou danificados, utilize um cabo USB que seja apto a transmitir dados e energia, o cabo original do aparelho é sempre o mais indicado (outros cabos podem não funcionar).
- O Android Auto™ pode resultar no consumo do plano de dados.
- Os aplicativos exibidos, qualidade de reprodução, funcionalidades, bem como layout de tela, podem variar conforme atualização do sistema operacional, versão dos aplicativos e modelo do smartphone, não possuindo relação com o sistema multimídia do veículo.
- Para utilizar diversas funções é necessário possuir um pacote de internet ativo e estar em uma área de cobertura da operadora de telefonia, a indisponibilidade ou variação no sinal de internet pode ocasionar falhas de operação.

### 2 Pressione o botão MENU.

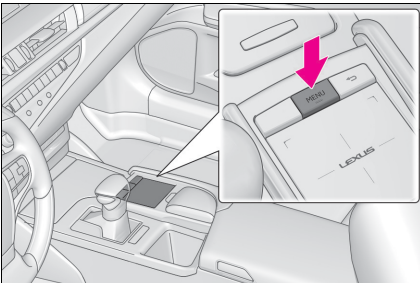

### 3 Toque em [Android Auto™].



### 4 Siga as instruções do aplicativo no smartphone e, em seguida, o Android Auto™ será exibido na tela do Sistema Multimídia.

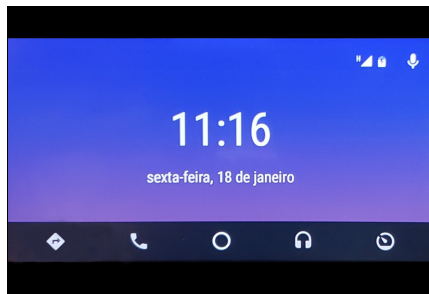

## Principais funções do Android Auto™

Esta seção descreve a operação básica do Android Auto™ com o sistema multimídia.

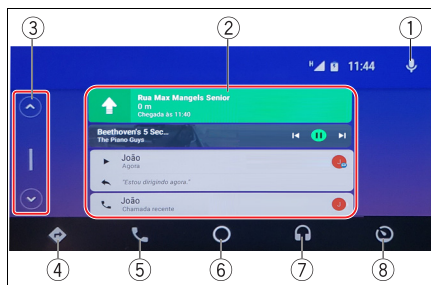

- ① Assistente pessoal\*<sup>1</sup>
- ② Notificações\*<sup>2</sup>
- ③ Barra de rolagem

- ④ Navegação
- ⑤ Telefone
- ⑥ Home
- ⑦ Música
- ⑧ Sair do Android Auto™

\*1: Aciona o “Google Assistente”

\*2: O Android Auto™ traz automaticamente informações úteis e as organiza em notificações que aparecem apenas quando necessário.

## Assistente Pessoal “Google Assistente”

O Assistente Pessoal “Google Assistente” pode ser acionado das seguintes formas:

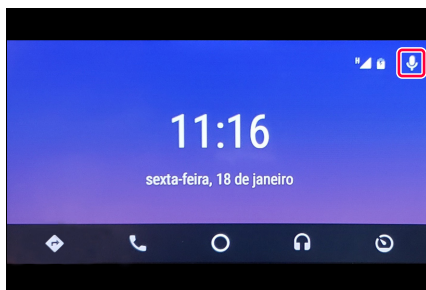

- ① Diga “OK Google”;
- ② Toque em [🗨️].

Utilize o “Google Assistente” para realizar chamadas telefônicas, reproduzir mensagens de texto, utilizar recursos de navegação e recursos de música.

### ⚠️ NOTA

Certifique-se de que a função do Assistente Pessoal esteja habilitada no smartphone.

## Notificações

Na tela inicial são exibidas notificações de alguns aplicativos que estão sendo utilizados, como música, navegação, clima, mensagem de texto<sup>\*1</sup> e chamadas recentes. Elas aparecem apenas quando necessário e podem variar de acordo com o modelo do smartphone.

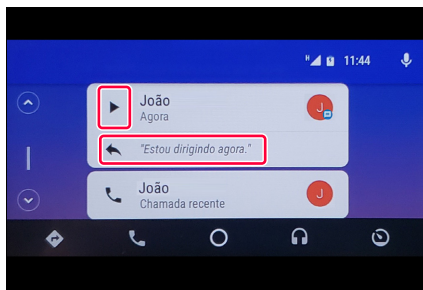

- ① Toque em [▶] para reproduzir a mensagem recebida.
- ② Toque em [“Estou dirigindo agora”] para enviar a mensagem automática.

\*1. As mensagens recebidas não poderão ser exibidas, somente reproduzidas pelo “Google Assistente” em forma de áudio.



## Navegação

Navegue até o destino desejado através do Android Auto™.

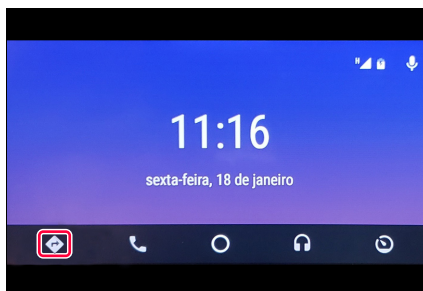
A partir da tela inicial, toque em [📍].





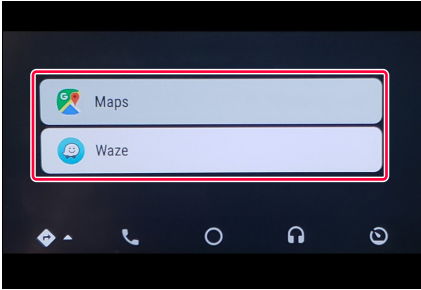

Na tela de navegação poderão ser exibidos os seguintes aplicativos: Google Maps  e Waze . Escolha o aplicativo desejado e siga conforme as orientações básicas de utilização a seguir:



### ! NOTA

Os aplicativos Google Maps  e Waze  devem estar instalados no smartphone.

### ■ Waze

#### 1 Toque em [Waze].

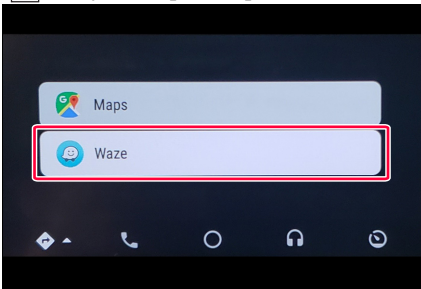

#### 2 Toque em [Pesquisar].

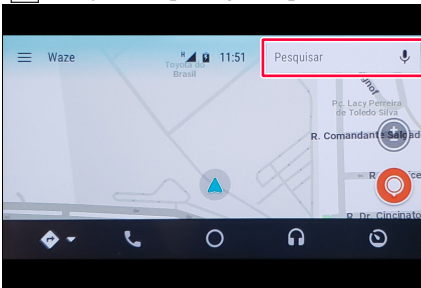

#### 3 Digite o endereço ou local desejado e toque em [Q].

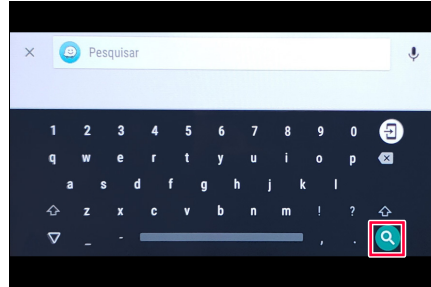

#### 4 Escolha o endereço desejado na lista de endereços sugeridos.

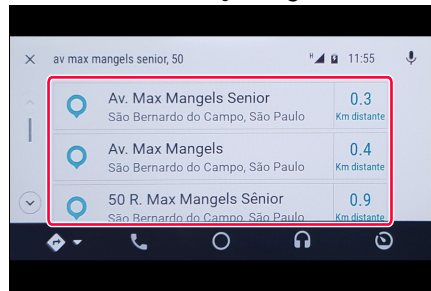

#### 5 Toque em [Ir] para iniciar a navegação ao destino definido.

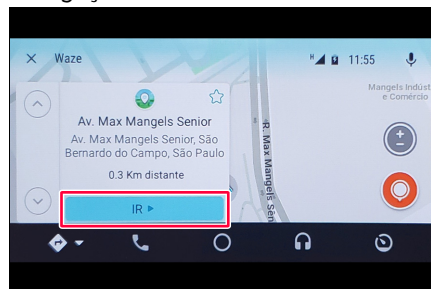

### Telefone

Realize e receba chamadas telefônicas através do Android Auto™.

A partir da tela inicial toque em [].

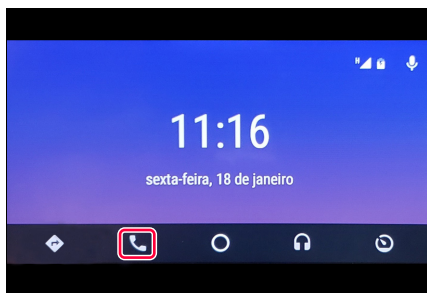

Na tela “Telefone” será exibida uma lista das chamadas frequentes ou favoritos e um atalho para digitar o número do telefone [  ].

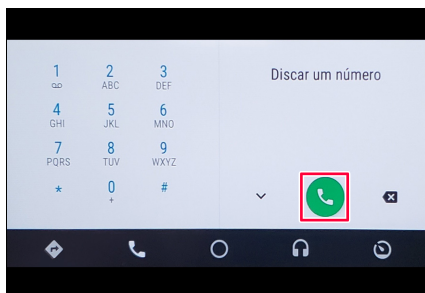

### ■ Durante uma chamada

Durante a realização de uma chamada é possível realizar as seguintes funções:

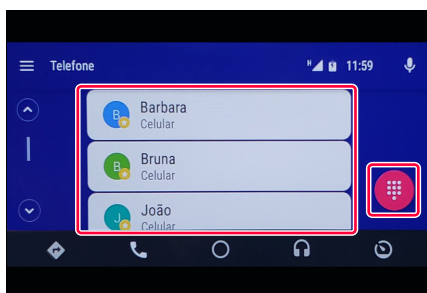





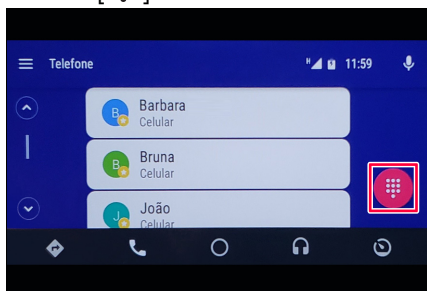

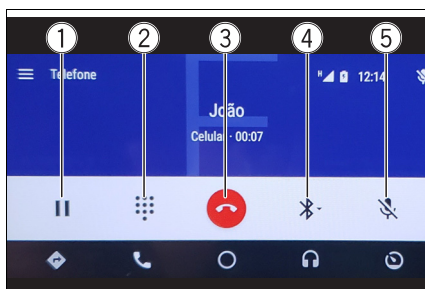

### ■ Realizar chamada através da digitação do número do telefone

- 1 A partir da tela “Telefone”, toque em [  ].



- 2 Digite o número do telefone e toque em [  ].



- 1 [  ]  
Deixa a chamada em modo de espera.
- 2 [  ]  
Exibe e habilita a função de teclado.
- 3 [  ]  
Encerra a chamada.
- 4 [  ]  
Altera as saídas de áudio entre [  Bluetooth ], [  Viva-voz ] e [  Aparelho ].
- 5 [  ]  
Silencia a chamada.

## ■ Atender ou recusar uma chamada

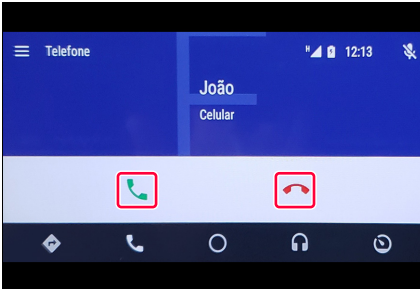

O Android Auto™ informa que está recebendo uma chamada mostrando uma mensagem e produzindo um som de toque.

Toque em [📞] para atender a chamada.

Toque em [📞] para recusar ou encerrar a chamada.

## Música

Ouçã música com aplicativos compatíveis com o Android Auto™.

A partir da tela inicial, toque em [🎧].

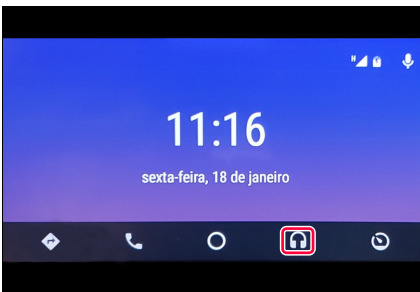

Na tela “Música” poderão ser exibidos os seguintes aplicativos de música: Apple Music 🎵, Deezer 🎧, Google Play Music 📺, Spotify 🎧 e Youtube Music 🎵.

Selecione e siga as orientações de uso.

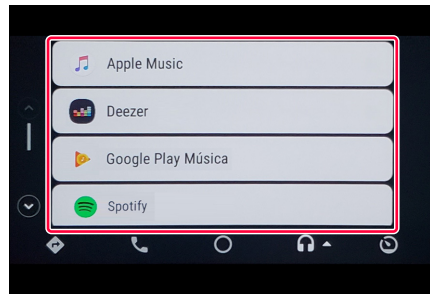

### ⚠️ NOTA

- Somente serão exibidos aplicativos instalados no smartphone e homologados pela Google para Android Auto™.
- Alguns recursos dos aplicativos de música podem não ser exibidos em contas básicas (gratuitas).

## ■ Spotify 🎧

- 1 Toque em [Spotify].

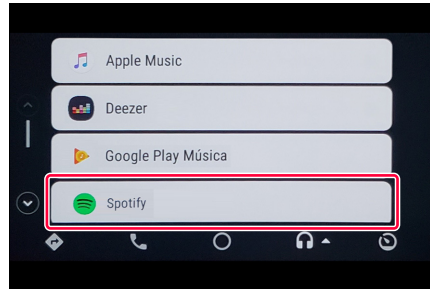

- 2 Toque em [☰] e selecione a música desejada a partir do menu do aplicativo.

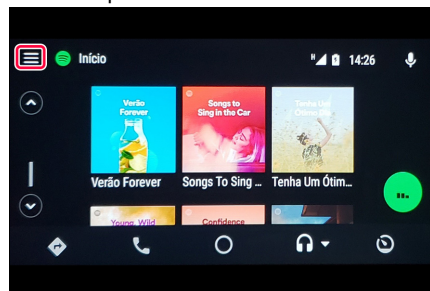

3 Toque em [🎵] para exibir a lista de músicas.

Toque em [⏮] ou [⏭] para reproduzir a próxima faixa ou faixa anterior.

Toque em [⏸] para reproduzir / pausar. Quando a reprodução for retomada, ela iniciará do ponto onde parou.

Toque em [⋮] para exibir opções adicionais.

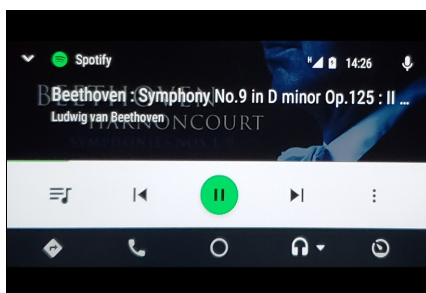

### ⚠️ NOTA

Recomenda-se a utilização dos sistemas operacionais mais atualizados em todos os aparelhos, sendo que versões de teste ou beta podem apresentar erros de funcionalidade.

## Apple CarPlay™

O Apple CarPlay™ é uma conexão desenvolvida pela empresa de tecnologia Apple, que permite conectar dispositivos com sistema operacional IOS compatíveis com Apple CarPlay™ ao sistema multimídia.

A conexão é realizada através do cabo USB, possibilitando a exibição de aplicativos de música, GPS, etc,

que sejam compatíveis com a função no multimídia.

Para maiores informações sobre dispositivos compatíveis ou aplicativos compatíveis, consulte o site <https://www.apple.com/ios/carplay/>

### ⚠️ NOTA

A Lexus não possui responsabilidade sobre itens de terceiros, desta forma dispositivos ou aplicativos, mesmo que compatíveis atualmente, podem não estar disponíveis para o mercado Brasileiro ou disponíveis futuramente.

## Habilitar a função Apple CarPlay™

1 Pressione o botão **MENU** e em seguida toque em **[Configuração]**.

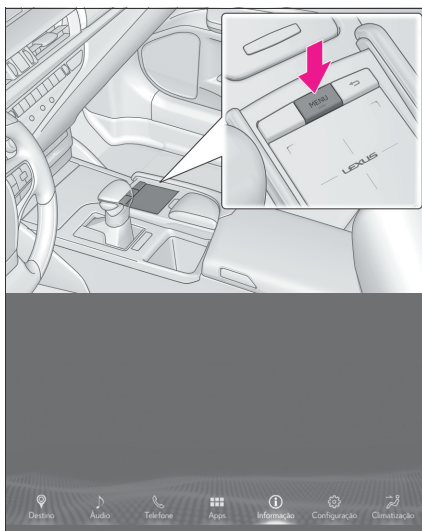

2 Toque em **[Geral]** e, em seguida, **[Definições de projeção]**



### 3 Habilite a função Apple CarPlay™.



## Conexão com o Apple CarPlay™

### 1 Conecte o dispositivo na entrada USB utilizando o cabo.

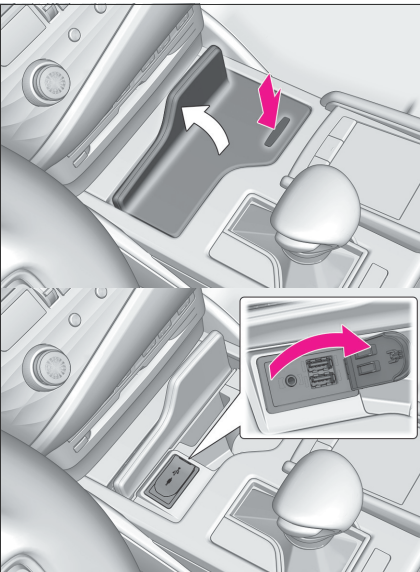

### ⚠️ NOTA

- Para realizar a conexão entre o Apple CarPlay™ com o smartphone sempre será necessário utilizar o cabo USB.
- Para conexão nunca utilize cabos quebrados ou danificados, utilize um cabo USB que seja apto a transmitir dados e energia, o cabo original do aparelho é sempre o mais indicado (outros cabos podem não funcionar).
- O Apple CarPlay™ pode resultar no consumo do plano de dados.
- Os aplicativos exibidos, qualidade de reprodução, funcionalidades, bem como layout de tela, podem variar conforme atualização do sistema operacional, versão dos aplicativos e modelo do smartphone, não possuindo relação com o sistema multimídia do veículo.
- Para utilizar diversas funções é necessário possuir um pacote de internet ativo e estar em uma área de cobertura da operadora de telefonia, a indisponibilidade ou variação no sinal de internet pode ocasionar falhas de operação.

### 2 Pressione o botão MENU.

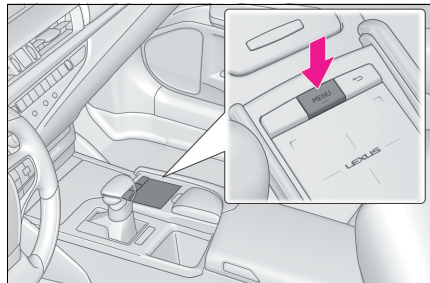

### 3 Toque em [Apple CarPlay].

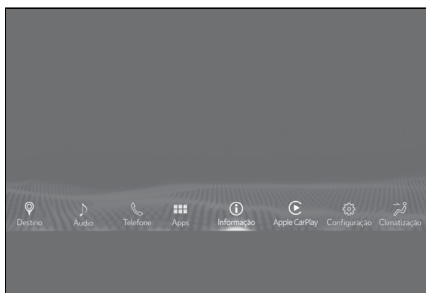

- 4 O Apple CarPlay™ iniciará automaticamente no smartphone e será exibido na tela do sistema multimídia.

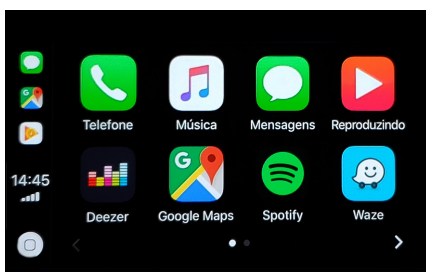

#### ⚠️ NOTA

- O smartphone deverá estar desbloqueado no momento da conexão.
- A partir do momento da conexão, a tela do smartphone será bloqueada e a operação deverá ser realizada apenas no sistema multimídia.

### Principais funções do Apple CarPlay™

Esta seção descreve a operação básica do Apple CarPlay™ com o sistema multimídia.

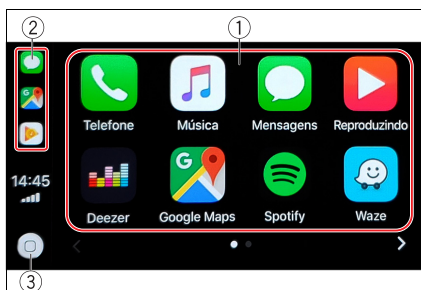

- 1 Aplicativos compatíveis
- 2 Aplicativos utilizados recentemente\*1
- 3 Botão HOME

\*1: Aba lateral mostrando os três últimos aplicativos utilizados

### Assistente Pessoal “Siri”

A Assistente Pessoal “Siri” pode ser acionada das seguintes formas:

- 1 Diga “E aí, Siri”;
- 2 Toque em [Ⓢ] e mantenha pressionado.



Utilize a “Siri” para realizar chamadas telefônicas, enviar ou reproduzir mensagens de texto, utilizar recursos de navegação e recursos de música.

#### ⚠️ NOTA



Certifique-se de que a função do Assistente Pessoal esteja habilitada no smartphone.

## Mensagens

Ouçã e envie novas mensagens através do Apple CarPlay™.

### ⚠️ NOTA

Para evitar distração do condutor, não será possível ler ou digitar textos durante essa função.

A partir da tela inicial, poderão ser exibidos os seguintes aplicativos de mensagens: Mensagens  e WhatsApp .

Escolha o aplicativo desejado e siga conforme as orientações básicas de utilização a seguir:

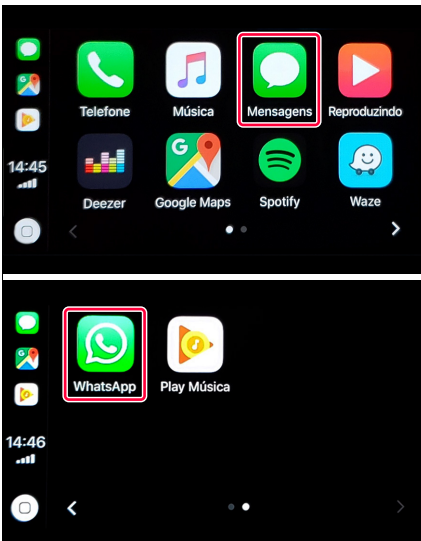

■ WhatsApp 

► Enviar uma mensagem

1 A partir da tela inicial, toque em [WhatsApp].

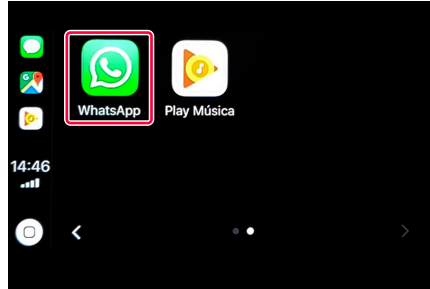

2 A "Siri" será acionada.

3 Siga a orientação da assistente pessoal para enviar mensagem.

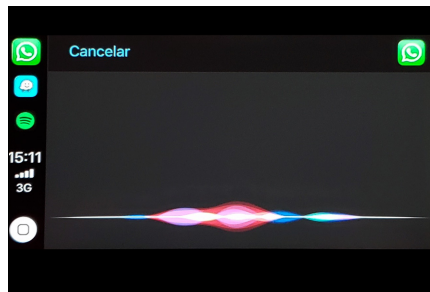

► Ouvir uma nova mensagem

1 A partir da tela inicial, toque em [WhatsApp].

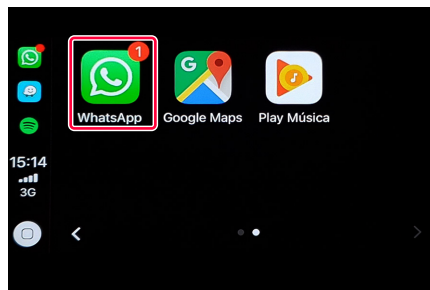



2 Toque em [Mensagens Não Lidas] para que a "Siri" possa reproduzir a mensagem.



## Navegação

Navegue até o destino desejado através do Apple CarPlay™.

Na tela inicial poderão ser exibidos os seguintes aplicativos de navegação: Google Maps  e Waze . Escolha o aplicativo desejado e siga conforme as orientações básicas de utilização a seguir:

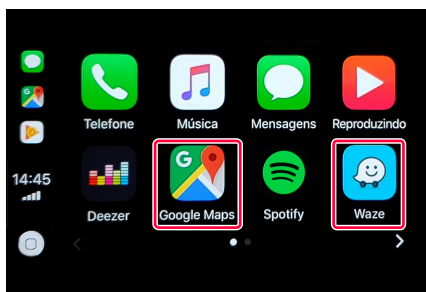

### ⚠️ NOTA

Os aplicativos Google Maps  e Waze  devem estar instalados no smartphone.

### ■ Waze

- 1 A partir da tela inicial toque em [Waze].

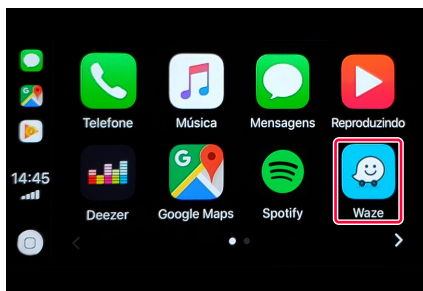

- 2 Toque em [Q].

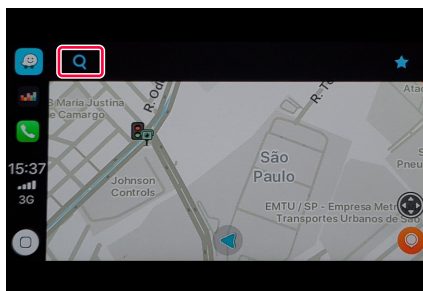

- 3 Toque em [Buscar].

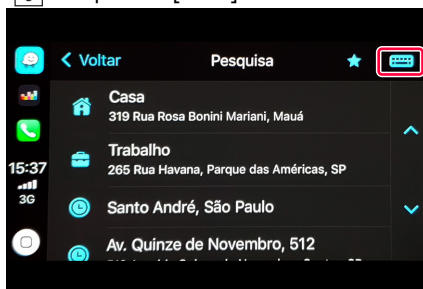

- 4 Digite o endereço ou local desejado e toque em [Buscar].

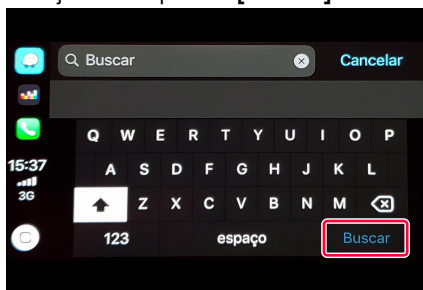



- 5 Escolha o endereço desejado entre as sugestões.

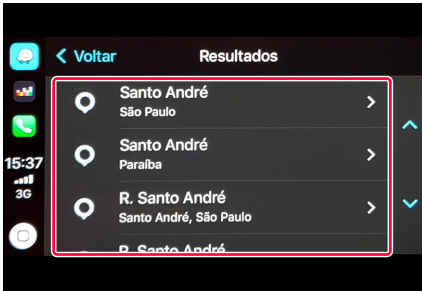

- 5 Toque em [Ir agora] para iniciar a navegação ao destino definido.

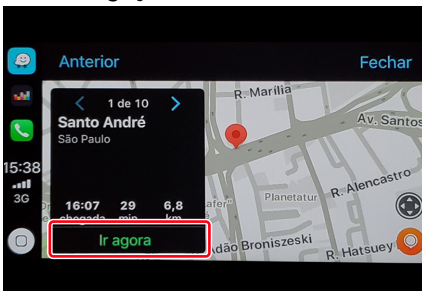

## Telefone

Realize e receba chamadas telefônicas através do Apple CarPlay™. A partir da tela inicial, toque em [Telefone].

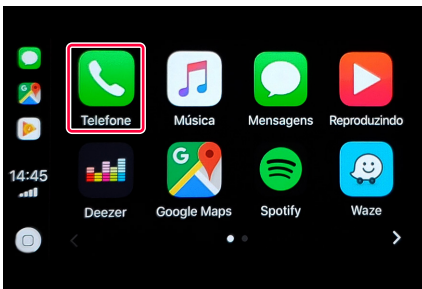

A Assistente Pessoal "Siri" será acionada.

É possível utilizar a Assistente para realizar uma chamada através do comando de voz. (P. 300)

Toque em [Mostrar Contatos] para exibir todos os recursos de chamadas.

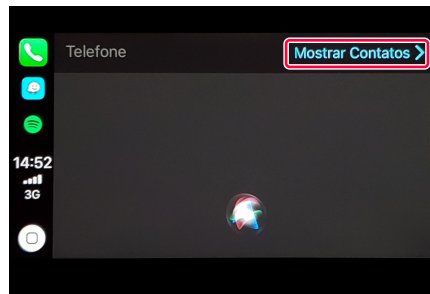

Na tela "Telefone" é possível escolher recursos como: favoritos, recentes, contatos, teclado e voicemail (caixa postal).

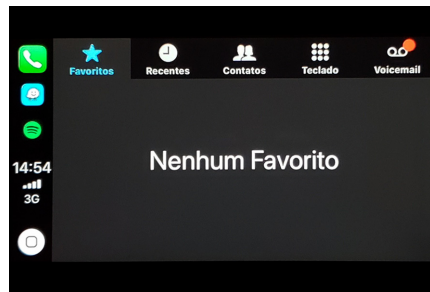

- Realizar chamada através da digitação do número do telefone

- A partir da tela "Telefone", toque em [Teclado].
- Digite o número do telefone e toque em [📞].

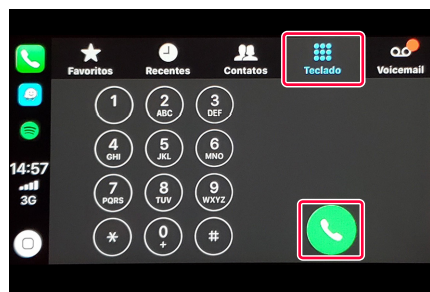

### ■ Durante uma chamada

Durante a realização de uma chamada é possível realizar as seguintes funções:

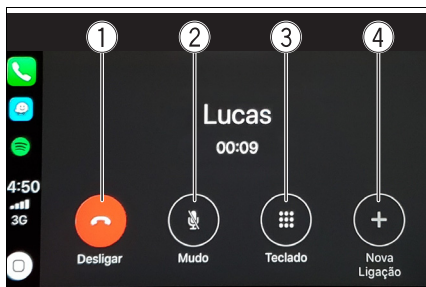

- ① **[Desligar]**  
Encerra a chamada.
- ② **[Mudo]**  
Silencia a chamada.
- ③ **[Teclado]**  
Habilita a função de teclado.

- ④ **[Nova ligação]**  
Adiciona uma nova chamada deixando a chamada atual em modo de espera.

### ■ Atender ou recusar uma chamada

O Apple CarPlay™ informa que está recebendo uma chamada mostrando uma mensagem e produzindo um som de toque.

Toque em **[Aceitar]** para atender a chamada.

Toque em **[Recusar]** para recusar ou encerrar a chamada.



## Música

Ouçã música com aplicativos compatíveis com o Apple CarPlay™.

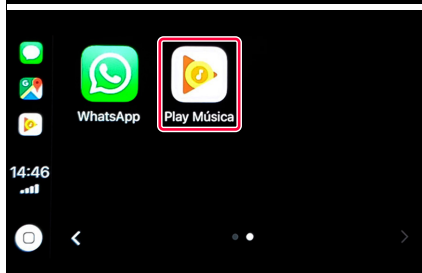
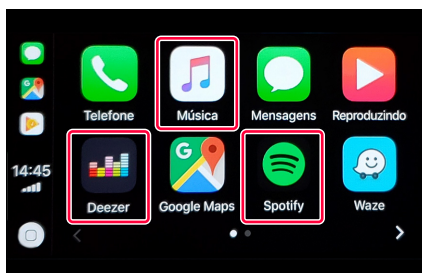

Na tela inicial poderão ser exibidos os seguintes aplicativos de música:

Apple Music 🎵, Deezer 📻, Google Play Music 📺 e Spotify 🎧.

Selecione e siga as orientações de uso.

### ⚠️ NOTA

- Somente serão exibidos aplicativos instalados no smartphone e homologados pela Apple para Apple CarPlay™.
- Alguns recursos dos aplicativos de áudio podem não ser exibidos em contas básicas (gratuitas).

### ■ Spotify 🎧

- 1 Toque em **[Spotify]**.

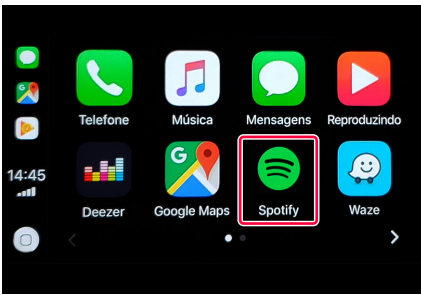

- 2 Seleccione a música desejada a partir do menu do aplicativo.

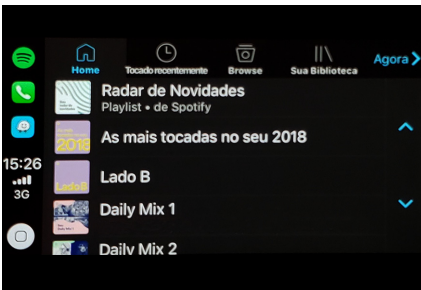

- 3 Toque em [⏮] ou [⏭] para reproduzir a próxima faixa ou faixa anterior.  
Toque em [⏸] para reproduzir / pausar. Quando a reprodução for retomada, ela iniciará do ponto onde parou.  
Toque em [🔀] para reprodução aleatória.  
Toque em [🔄] para selecionar um dos modos repetir todos/ repetir 1.

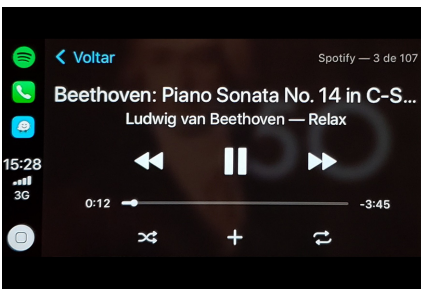

### ⚠️ NOTA

Recomenda-se a utilização dos sistemas operacionais mais atualizados em todos os aparelhos, sendo que versões de teste ou beta podem apresentar erros de funcionalidade.

## Operação básica do sistema de navegação

O sistema de navegação recebe sinais de satélite a partir de um Sistema de Posicionamento Global (GPS). Utilizando estes sinais, o sistema indica sua posição atual e auxilia na localização do destino desejado.

### ⚠️ NOTA

O funcionamento do GPS depende da disponibilidade de sinal da região, bem como de outros fatores, como visão desobstruída do céu. A recepção do sinal, por sua vez, pode ser interrompida facilmente por películas protetoras nos vidros, telefones móveis ou dispositivos eletrônicos, rastreadores próximos ao GPS, existência de árvores, edifícios ou fiação elétrica. Nem todos os municípios do território nacional estão presentes na área de cobertura do mapa.



#### A Botão de visualização (2D/3D)

Indica se a orientação do mapa está definida para 2D norte, 2D diante e 3D diante.

No mapa 3D, somente a visão do mapa adiante está disponível.

### **B** “Opções do Mapa”

Selecione para utilizar opções como modo de mapa, ícones de POI, dados do mapa, limite de velocidade e trilha.

### **C** Botão de escala do mapa

A escala de visualização do mapa pode ser aumentada (área ampla) ou reduzida (visão detalhada).

### **D** Botão de exibição de rua de mão única

Selecione para exibir a indicação de rua de mão única.

### **E** Localização atual

Exibe a localização do veículo.

## Recurso de rolagem

### **!** ATENÇÃO

Antes de operar o mapa, pare o veículo em um local seguro e aplique o freio de estacionamento.

Através dos comandos do Touch Remoto, use o recurso de rolagem para mover o ponto desejado ao centro da tela.



**A** Cursor

**B** Selecione para definir um destino

**C** Selecione para opções de rota

**D** Selecione para alterar informações sobre a rota

**E** Barra de informação da rota

## Pesquisar e iniciar a navegação

### Busca por endereço

**1** Pressione o botão **MENU** no Touch Remoto.

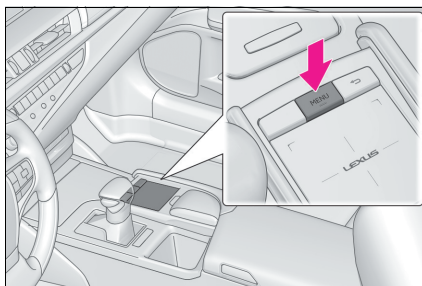

**2** Opere o Touch Remoto, clique na tela e selecione **[Destino]**.



**3** Selecione **[Endereço]**.

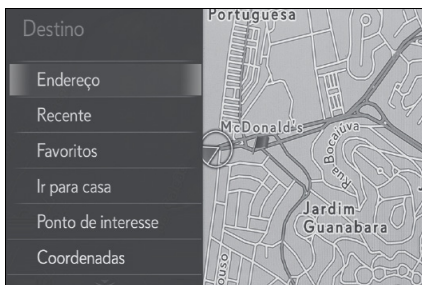

- 4 Seleccione [**Cidade**], digite o nome e, em seguida, seleccione [**OK**].  
Insira o nome da rua e, em seguida, seleccione [**OK**].  
Insira o número e, em seguida, seleccione [**OK**].

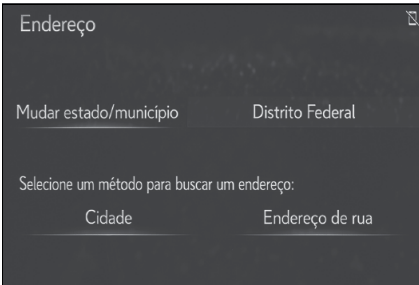

- 5 Com o destino definido seleccione [**Ir diretamente**].

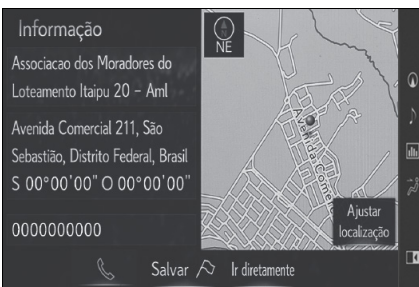

- 6 Seleccione [**OK**] para exibir a tela do mapa com a rota traçada.

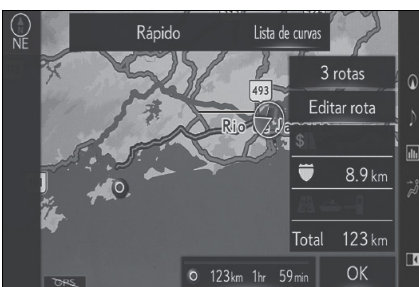



## Revisão periódica e garantia

# 9

### 9-1. Limpeza

Limpeza e proteção externa do veículo..... 310

Limpeza e proteção interna do veículo..... 313

### 9-2. Revisão periódica

Revisão periódica ..... 315

Rede de Concessionárias Autorizadas Lexus..... 321

### 9-3. Garantia

Introdução..... 322

Garantia dos veículos Lexus. 322

Garantia de peças genuínas de reposição Lexus ..... 327

Garantia de acessórios genuínos Lexus ..... 328

Blindagem de veículos..... 329

Informações importantes ..... 329

### 9-4. Manutenção que você mesmo pode fazer

Precauções quanto aos serviços que você mesmo pode fazer ..... 330

Capô..... 331

Posicionamento do macaco mecânico ..... 332

Compartimento do motor ..... 333

Bateria de 12 volts..... 339

Pneus..... 341

Pressão de inflagem do pneu ..... 343

Rodas ..... 344

Filtro do ar-condicionado ..... 345

Limpeza da entrada de ar da bateria híbrida (bateria de tração) e do filtro ..... 346

Bateria da Smartkey ..... 350

Inspeção e troca de fusíveis .. 352

Lâmpadas..... 354

## Limpeza e proteção externa do veículo

Execute a limpeza de forma apropriada a cada componente e seu material.

### Instruções de limpeza

- Iniciando de cima para baixo, aplique uma quantidade abundante de água na carroçaria, rodas e extremidade inferior do veículo para remover qualquer sujeira e poeira.
- Lave a carroceria usando esponja ou pano macio.
- Para marcas de difícil remoção, use sabão apropriado para veículos e enxágue bem.
- Remova toda a água.
- Encere o veículo quando a camada resistente a água estiver deteriorada.

Se a água não formar gotas em uma superfície limpa, aplique cera quando a carroçaria do veículo estiver fria.

#### ■ Revestimento auto restaurador

A carroçaria do veículo tem um revestimento auto restaurador resistente a riscos pequenos na superfície, causados durante a lavagem do veículo etc.

- O revestimento dura de 5 a 8 anos a partir da entrega do veículo pela fábrica.
- O tempo de restauração varia de acordo com a profundidade dos riscos e a temperatura externa.  
O tempo de restauração pode ficar mais curto quando o revestimento é aquecido pela aplicação de água morna.
- Riscos profundos causados por chaves, moedas etc. não podem ser reparados.
- Não use cera contendo abrasivos.

#### ■ Lavadores automáticos

- Dobre os espelhos antes de lavar o veículo. Comece a lavar pela parte dianteira do veículo. Certifique-se de estender os espelhos antes de dirigir.
- O defletor de ar traseiro poderá não ser lavável em alguns lavadores automáticos. Poderá existir também maior risco de danos ao veículo.
- As escovas usadas na lavagem automática de carros podem arranhar a carroceria do veículo e danificar a pintura.

#### ■ Lavadores automáticos de alta pressão

Como a água pode entrar na cabine, não aproxime a ponta do bico das aberturas ao redor das portas ou do perímetro das janelas, nem pulverize essas áreas continuamente.

#### ■ Observação da Smart Entry & Start

Se a maçaneta da porta ficar úmida enquanto a Smartkey estiver dentro da faixa de alcance, a porta poderá travar e destravar repetidamente. Nesse caso, siga os procedimentos de correção abaixo para lavar o veículo:

- Durante a lavagem do veículo, coloque a chave em uma posição a 2 m ou mais de distância do veículo. (Tome cuidado para que a chave não seja roubada.)
- Configure a Smartkey no modo de economia da bateria, para desabilitar o Smart Entry & Start. (→P.115)

#### ■ Rodas de alumínio

- Remova toda a sujeira imediatamente, utilizando detergente neutro.
- Remova o detergente com água imediatamente após o uso.
- Para proteger a pintura de danos, certifique-se de observar as seguintes precauções.
  - Não utilize detergentes ácidos, alcalinos ou abrasivos
  - Não utilize escovas duras
  - Não utilize detergente nas rodas quando estiverem quentes, como após dirigir ou estacionar em altas temperaturas



### ■ Para-choques

Não esfregue com produtos de limpeza abrasivos.

### ■ Revestimento impermeabilizante dos vidros laterais dianteiros

- As precauções abaixo podem aumentar a eficácia do revestimento impermeabilizante.
- Remova toda a sujeira etc. dos vidros laterais dianteiros regularmente.
- Não deixe que sujeira e pó se acumulem nos vidros por um longo período. Limpe os vidros com um pano macio e úmido assim que possível.
- Não use cera ou limpa-vidro que contenham abrasivos para limpar os vidros.
- Não use objetos metálicos para remover a condensação.
- Quando o impermeabilizante tiver perdido suas características, o revestimento poderá ser reparado. Entre em contato com uma Concessionária Autorizada Lexus.

### ■ Partes cromadas

Se a sujeira não puder ser removida, limpe as peças como a seguir:

- Utilize um pano umedecido com uma solução de, aproximadamente, 5% de detergente neutro e água para limpar a sujeira completamente.
- Limpe a superfície usando um pano seco e macio para remover toda a umidade.
- Para remover acúmulos de óleo, utilize lenços umedecidos com álcool ou um produto similar.



### ATENÇÃO

#### ■ Ao lavar o veículo

Não aplique água no interior do compartimento do motor. Isso poderá resultar em incêndio nos componentes elétricos etc.

### ■ Ao limpar o para-brisa

Ajuste o interruptor do limpador para a posição desligado.

Caso o interruptor do limpador esteja na posição "AUTO", os limpadores poderão funcionar inesperadamente nas situações abaixo, podendo prender suas mãos e causar ferimentos graves ou danos às palhetas do limpador.

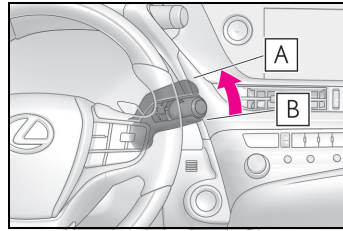

**A** Off

**B** AUTO

- Quando a parte superior do para-brisa onde o sensor de chuva está localizado for tocado com as mãos
- Quando um pano úmido ou similar estiver próximo ao sensor de chuva
- Se algo colidir contra o para-brisa
- Se você tocar diretamente no corpo do sensor de chuva ou se algo colidir com o sensor de chuva

### ■ Precauções relacionadas aos tubos de escapamento

Como os gases de escapamento fazem com que os tubos de escapamento fiquem bem quentes, não toque nos tubos enquanto o sistema híbrido estiver em operação ou imediatamente após o desligamento do sistema híbrido.

Ao lavar o veículo, esteja atento para não tocar nos tubos de escapamento antes que estejam suficientemente frios, visto que os tubos quentes poderão causar queimaduras.

**ATENÇÃO****■ Precauções relativas ao para-choque traseiro com Monitor de ponto cego**

Se houver lascas ou riscos no para-choque traseiro, o sistema poderá funcionar de forma irregular. Se isso ocorrer, consulte a Concessionária Autorizada Lexus.

**NOTA****■ Para evitar a deterioração da pintura e os efeitos da corrosão na carroceria e componentes (rodas de alumínio, etc.)**

- Lave o veículo imediatamente nos casos abaixo:
  - Após dirigir próximo de áreas litorâneas
  - Após dirigir em pistas cobertas de sal
  - Se houver piche, pólen ou seiva de árvores na superfície da pintura
  - Se notar insetos mortos ou fezes de insetos na superfície da pintura
  - Após dirigir em uma área contaminada com fuligem, fumaça oleosa, resíduos de mineração, pó de ferro ou substâncias químicas
  - Se o veículo estiver excessivamente sujo com poeira ou lama
  - Se houver borrifamento de líquidos como gasolina e gasolina na superfície da pintura
- Se a pintura estiver descascada ou riscada, providencie o reparo imediatamente.
- Ao acondicionar as rodas, para evitar corrosão, remova toda a sujeira e armazene-as em um local com baixa umidade.
- Limpeza das luzes externas**
  - Lave cuidadosamente. Não use substâncias orgânicas nem esfregue com uma escova dura. Isto pode danificar as superfícies das luzes.
  - Não aplique cera nas superfícies das luzes. A cera poderá danificar as lentes.

**■ Ao utilizar um lavador automático**

Ajuste o interruptor do limpador para a posição desligado.

Se o interruptor do limpador estiver na posição "AUTO", os limpadores poderão ser acionados e causar danos às palhetas do limpador.

**■ Ao usar um lavador de alta pressão**

- Ao lavar o veículo, não permita que a água do lavador de alta pressão atinja a câmara ou as áreas próximas dela diretamente. Devido ao choque do lavador de alta pressão, é possível que o dispositivo não funcione da maneira normal.
- Não coloque o bico do bocal próximo às coifas (tampa de borracha ou de resina), ou aos seguintes componentes. Os componentes podem ser danificados, caso entrem em contato com a água em alta pressão.
  - Componentes relacionados à tração
  - Componentes da direção
  - Componentes da suspensão
  - Componentes do freio
- Mantenha o bico de limpeza a pelo menos 30 cm afastado da carroceria do veículo. Caso contrário, a parte de resina, como molduras e para-choques, pode ser deformada e danificada. Além disso, não segure o bico continuamente no mesmo local.
- Não borrife a parte inferior do para-brisa continuamente. Se entrar água na entrada do sistema de ar-condicionado localizada perto da parte inferior do para-brisa, o sistema de ar-condicionado pode não funcionar corretamente.

## Limpeza e proteção interna do veículo

Execute a limpeza de forma apropriada a cada componente e seu material.

### Proteção da parte interna do veículo

- Remova a sujeira e a poeira usando um aspirador de pó. Limpe as superfícies sujas com um pano umedecido com água morna.
- Se a sujeira não puder ser removida, limpe-a com um tecido macio umedecido com uma solução neutra diluída de aproximadamente 1%. Torça o excesso de água do pano e remova minuciosamente todo vestígio de detergente e água.

### ■ Lavagem dos carpetes

Existem diversas espumas de limpeza disponíveis comercialmente. Use uma esponja ou escova para aplicar a espuma. esfregue em movimentos circulares sobrepostos. Não use água. Limpe as superfícies sujas e deixe-as secar. Os melhores resultados são obtidos mantendo-se o tapete o mais seco possível.

### ■ Armazenar os cintos de segurança

Limpe com sabão neutro e água morna, usando um pano ou esponja. Verifique também os cintos periodicamente quanto ao desgaste excessivo, partes desfiadas ou cortes.

### ■ Ao limpar as partes carpetadas do porta-luvas, caixa do console etc.

Se uma fita adesiva forte foi utilizada, há a possibilidade de que a superfície do tapete seja danificada.



## ATENÇÃO

### ■ Água no veículo

- Não jogue ou derrame o líquido no veículo, por exemplo, no assoalho, nos bancos traseiros, nos difusores de ar da bateria híbrida (bateria de tração), e no porta-malas. (→P.66)  
A negligência poderá causar impropriedade na bateria híbrida, componentes elétricos, etc. ou resultar em incêndio.

- Não deixe molhar componente algum do sistema de airbag ou fiação elétrica na parte interna do veículo. (→P.35)  
Uma falha elétrica pode causar a deflagração ou o funcionamento incorreto dos airbags, resultando em ferimentos graves ou fatais.

### ■ Limpeza da parte interna (especialmente painel de instrumentos)

Não utilize ceras polidoras ou produtos abrasivos para limpeza. O painel de instrumentos pode refletir no para-brisa, obstruindo a visão do motorista e levando a um acidente, resultando em ferimentos graves ou fatais.



## NOTA

### ■ Detergentes para limpeza

- Não use as substâncias abaixo, uma vez que poderão desbotar o interior do veículo ou causar estrias ou danos em superfícies pintadas:
  - Exceto as áreas dos bancos: Substâncias orgânicas como benzeno ou gasolina, soluções ácidas ou alcalinas, corante e alvejante
  - Bancos: Soluções ácidas ou alcalinas, como diluente, benzeno e álcool
- Não utilize ceras polidoras ou produtos abrasivos para limpeza. O painel de instrumentos ou a superfície pintada de outros componentes internos poderão ser danificados.

**NOTA****■ Prevenção de danos às superfícies de couro**

Observe as precauções abaixo para evitar danos e deterioração às superfícies de couro:

- Remova imediatamente toda a poeira ou sujeira das superfícies de couro.
- Não exponha o veículo à luz solar direta durante longos períodos. Estacione o veículo à sombra, especialmente durante o verão.
- Não coloque objetos feitos de vinil, plástico ou que contenham cera sobre o estofamento, visto que poderão aderir à superfície do couro se a temperatura interna do veículo aumentar significativamente.

**■ Água no assoalho**

Não lave o assoalho do veículo com água.

Os sistemas do veículo, como o sistema de áudio, poderão ser danificados se a água entrar em contato com componentes elétricos, como o sistema de áudio, acima ou sob o assoalho do veículo. A água também poderá causar oxidação da carroçaria.

**■ Ao limpar a parte interna do para-brisa**

Não deixe que produto para limpeza de vidros entre em contato com a lente.

Além disso, não toque na lente.

(→P.172)

**■ Limpeza interna do vidro traseiro**

- Não use produto para limpeza de vidro para limpar o vidro traseiro, uma vez que isto poderá danificar os filamentos do aquecedor do vidro traseiro ou a antena. Utilize um pano úmido com água morna para limpar delicadamente o vidro. Limpe o vidro com movimentos paralelos à antena ou aos filamentos do aquecedor.
- Seja cauteloso para não riscar ou danificar a antena ou os filamentos do aquecedor.

**Limpeza da áreas com tonalização metálica de acabamento acetinado**

- Remova a sujeira com um pano macio umedecido com água ou com uma flanela sintética.
- Limpe a superfície utilizando um pano seco e macio para remover toda a umidade.

**■ Limpeza da áreas com tonalização metálica de acabamento acetinado**

As áreas metálicas utilizam uma camada de metal autêntico para a superfície. É necessário limpá-los regularmente. Se as áreas sujas permanecerem assim por um longo período, a limpeza delas poderá ser mais difícil.

**Limpeza de áreas de couro**

- Remova a sujeira e a poeira usando um aspirador de pó.
- Limpe todo o excesso de sujeira e poeira com um pano macio umedecido com detergente diluído.

Use uma solução de aproximadamente 5% de detergente neutro diluído em água.

- Torça o excesso de água do pano e limpe todo vestígio de detergente.
- Limpe a superfície utilizando um pano seco e macio para remover toda a umidade. Deixe o couro secar em um local à sombra e ventilado.

**■ Cuidados com áreas em couro**

A Lexus recomenda a limpeza interna do veículo, no mínimo, duas vezes ao ano para manter a qualidade do interior do veículo.

## Limpeza de áreas em couro sintético

- Remova a sujeira e a poeira usando um aspirador de pó.
- Limpe utilizando um tecido macio umedecido com uma solução com aproximadamente 1% de detergente neutro.
- Torça o excesso de água do pano e remova minuciosamente todo vestígio de detergente e água.

## Limpeza da tela LCD

Ao tirar o pó da tela de LCD ou limpá-la, primeiro desligue o sistema e então limpe-a com um pano macio e seco.



### NOTA

Ao limpar a tela de LCD, tome cuidado para não arranhar a superfície.

Não use produtos químicos de limpeza ou abrasivos.

## Revisão periódica

Você deve levar o veículo a uma Concessionária Autorizada Lexus para serviços de revisão periódica, bem como outros tipos de inspeções e reparos.

O departamento de serviço da Concessionária Autorizada Lexus executará toda a revisão periódica no seu veículo de forma confiável e econômica.

Os técnicos Lexus são especialistas bem treinados com as informações de serviço mais atualizadas através de boletins técnicos, dicas de serviço e programas de treinamento interno.

As Concessionárias Autorizadas Lexus investem muito em ferramentas especiais e equipamentos de serviço Lexus. Isto permite um trabalho mais preciso e eficiente.

O intervalo para revisão periódica é determinado conforme o valor do hodômetro ou intervalo de tempo, sendo 10.000 Km ou 12 meses, o que ocorrer primeiro.

A seguir estão três exemplos para melhor entendimento:

Exemplo 1 (alto uso - revisões por quilometragem)

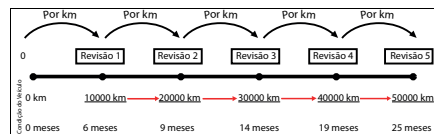

Para proprietários que percorrem grandes distâncias em curtos períodos de tempo, a revisão periódica será realizada por quilometragem.

Isto ocorre se o veículo percorrer mais de 10.000 km após a última revisão,

antes do período de 12 meses (conforme exemplo acima).

Exemplo 2 (baixo uso - revisões por tempo)

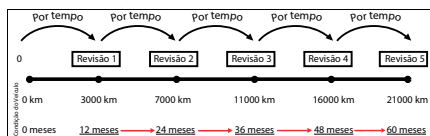

Para proprietários que percorrem curtas distâncias, a revisão periódica será realizada por tempo.

Isto ocorre se o veículo percorrer menos de 10.000 km após a última revisão, em um período de 12 meses (conforme exemplo acima).

Exemplo 3 (uso variado - revisões por quilometragem e por tempo)

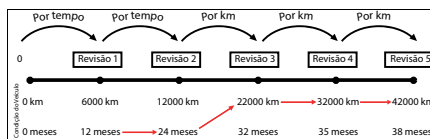

Em muitos casos a rotina do proprietário sofre modificações.

Por certos períodos o veículo pode percorrer menos de 10.000 km após a última revisão em um período de 12 meses, realizando assim revisões por tempo (revisão 1 e 2).

Porém, essa rotina pode ser modificada e o veículo percorrer mais de 10.000 km após a última revisão, antes do período de 12 meses, realizando assim revisões por quilometragem (revisão 3 em diante).

Essa diversificação de condições para revisão, modificam a base de contagem, como citado no exemplo acima a revisão 2 foi realizada com 12.000 km (por tempo), porém a revisão 3 foi realizada com 22.000 km (por quilometragem).

Desta forma não devemos associar a frequência de revisão a quilometragens exatas (ex.: 10.000 km, 20.000 km) e a tempos exatos (ex.: 12 meses, 24 meses), pois dependendo da condição de uso os valores necessários para revisão podem ser modificados para atender a regra.

### Tolerância para realização das revisões periódicas

- Se o intervalo entre as revisões for alcançado pelo valor do hodômetro: 1.000 km  
Exemplo: A 1ª revisão periódica deverá ser realizada entre 9.000 e 11.000 km, a 2ª revisão periódica deverá ser realizada entre 19.000 e 21.000 km e assim sucessivamente.
- Se o intervalo entre as revisões for alcançado pelo tempo: 01 mês  
Exemplo: A 1ª revisão periódica deverá ser realizada entre 11 e 13 meses a partir da data de entrega do veículo 0 km, a 2ª revisão periódica deverá ser realizada entre 11 e 13 meses a partir da data da última revisão e assim sucessivamente

### Primeira revisão periódica com mão-de-obra gratuita

Você obterá o serviço da 1ª revisão periódica com mão de obra gratuita, em qualquer Concessionária Autorizada Lexus.

Esta revisão periódica deverá ser realizada de acordo com o plano de revisão periódica descrito no Manual do Proprietário.



## NOTA

- A gratuidade refere-se somente a mão-de-obra necessária para a execução da 1ª revisão periódica. O custo de itens de revisão periódica, como: lubrificantes, líquidos e filtros serão de responsabilidade do proprietário do veículo.
- A gratuidade da mão-de-obra de serviços está vinculada ao cumprimento do limite informado anteriormente, ou seja, 9.000 km a 11.000 km ou 11 a 13 meses, o que ocorrer primeiro, a partir da data de entrega do veículo 0 km. Caso o veículo não se enquadre nesta condição, o custo de mão de obra, também será de responsabilidade do proprietário ou responsável pelo veículo.
- O custo de mão-de-obra das demais revisões periódicas constantes no plano de revisão periódica não são gratuitas.

## Tipos de planos de revisão periódica

Os planos de revisão periódica são divididos em duas categorias de uso: Normal e Severo.

Todo veículo deve seguir o plano de revisão periódica para uso normal, onde são realizadas trocas, inspeções, lubrificação e ajustes em diversos itens.

Porém, determinados veículos de acordo com o tipo de utilização são classificados em uso severo e devem seguir além do plano de manutenção para uso normal, o plano para uso severo.

O plano de manutenção severo é dividido em pequenos grupos adicionais, de acordo com as condições de estrada e condições de condução.

Certifique-se de realizar todos os itens adicionais em que seu veículo se enquadrar na tabela abaixo:

<b>A: Condição de estradas</b>
A-1: Operação em estradas irregulares, lamacentas ou com areia.
A-2: Operação em estradas com poeira.
<b>B: Condição de condução</b>
B-1: Viagens com elevada carga, trailer ou bagageiro no teto.
B-3: Uso excessivo em marcha-lenta e/ou baixas velocidades por longas distâncias, como carros de polícia, para uso profissional/particular como táxis ou serviço de entregas.
B-4: Condução contínua em alta velocidade (80% ou mais da velocidade máxima do veículo) durante mais de 2 horas

## Plano de revisão periódica para uso normal

Item	Grupo	Descrição
1	Motor	Óleo e Filtro de Óleo do Motor
2		Fluido de Arrefecimento do Motor*1
3		Filtro de Ar do Motor
4		Velas de Ignição
5		Sistema de Arrefecimento do Motor
6	Sistema Híbrido	Fluido de Arrefecimento do Inversor / Conversor*2
7		Fluido da Transmissão Híbrida (Incluindo diferencial dianteiro)
8		Filtro de Ar da Bateria Híbrida
9		Parâmetros da ECU e Bateria (com GTS)
10	Transmissão	Eixo de Tração e Coifas
11	Freio	Pastilha e Disco de Freio
12		Fluido de Freio
13		Pedal de Freio
14		Sistema de Freio
15	Suspensão	Caixa de Direção
16		Pneus
17		Sistema de Suspensão
18	Elétrica	Bateria 12v
19		Luzes Externas, Internas e buzina
20		Limpadores e Lavadores dos Vidros
21	Combustível	Filtro de combustível da linha
22		Filtro de Combustível do Tanque
23		Sistema de Combustível
24	Emissões	Cânister
25		Sistema de Escapamento
26	Ar Condicionado	Filtro de Ar Condicionado

\*1: Após a primeira substituição (16ª revisão periódica), o fluido de arrefecimento do motor deve ser substituído a cada 8 revisões periódicas.

\*2: Após a primeira substituição (24ª revisão periódica), o fluido de arrefecimento do inversor / conversor deve ser substituído a cada 8 revisões periódicas.



Revisão Periódica (intervalo entre revisões periódicas de 10.000 Km ou 12 meses, o que ocorrer primeiro)																				
Item	1ª	2ª	3ª	4ª	5ª	6ª	7ª	8ª	9ª	10ª	11ª	12ª	13ª	14ª	15ª	16ª	17ª	18ª	19ª	20ª
1	S	S	S	S	S	S	S	S	S	S	S	S	S	S	S	S	S	S	S	S
2				I				I				I				S				I
3		I		S		I		S		I		S		I		S		I		S
4										S										S
5				I				I		I		I		I		I		I		I
6				I				I				I				I				I
7				I				I				I				I				I
8	S	S	S	S	S	S	S	S	S	S	S	S	S	S	S	S	S	S	S	S
9	I	I	I	I	I	I	I	I	I	I	I	I	I	I	I	I	I	I	I	I
10		I		I		I		I		I		I		I		I		I		I
11	I	I	I	I	I	I	I	I	I	I	I	I	I	I	I	I	I	I	I	I
12	I	I	I	S	I	I	I	S	I	I	I	S	I	I	I	S	I	I	I	S
13	I	I	I	I	I	I	I	I	I	I	I	I	I	I	I	I	I	I	I	I
14		I		I		I		I		I		I		I		I		I		I
15		I		I		I		I		I		I		I		I		I		I
16	I	I	I	I	I	I	I	I	I	I	I	I	I	I	I	I	I	I	I	I
17		I		I		I		I		I		I		I		I		I		I
18	I	I	I	I	I	I	I	I	I	I	I	I	I	I	I	I	I	I	I	I
19	I	I	I	I	I	I	I	I	I	I	I	I	I	I	I	I	I	I	I	I
20	I	I	I	I	I	I	I	I	I	I	I	I	I	I	I	I	I	I	I	I
21								S								S				
22								S								S				
23				I				I		I		I		I		I		I		I
24				I				I				I				I				I
25		I		I		I		I		I		I		I		I		I		I
26	S	S	S	S	S	S	S	S	S	S	S	S	S	S	S	S	S	S	S	S

\*: I: Inspeccionar S: Substituir L: Limpar A: Apertar U: Lubrificar

### Plano de revisão periódica para uso severo

A-1: Operação em estradas irregulares, lamacentas ou com areia	
Inspeção das lonas e tambores de freio (incluindo as lonas e tambores do freio de estacionamento)	A cada 10.000 km ou 6 meses
Inspeção das pastilhas e discos de freio	A cada 5.000 km ou 3 meses
Inspeção dos tubos e mangueiras de freio	A cada 10.000 km ou 6 meses
Inspeção da junta esférica da suspensão e guarda-pó	A cada 10.000 km ou 6 meses
Inspeção das coifas da semi-árvore	A cada 10.000 km ou 12 meses
Inspeção do volante de direção, articulação e caixa da direção	A cada 5.000 km ou 3 meses
Inspeção da suspensão dianteira e traseira	A cada 10.000 km ou 6 meses
Aperto de parafusos e porcas no chassi e na carroçaria	A cada 10.000 km ou 6 meses

A-2: Operação em estradas com poeira	
Substituição do óleo e filtro de óleo do motor	A cada 5.000 km ou 6 meses
Inspeção do filtro de ar	A cada 2.500 km ou 3 meses
Inspeção das lonas e tambores de freio (incluindo as lonas e tambores do freio de estacionamento)	A cada 10.000 km ou 6 meses

A-2: Operação em estradas com poeira	
Inspeção das pastilhas e discos de freio	A cada 5.000 km ou 3 meses

B-1: Viagens com elevada carga, trailer ou bagageiro no teto.	
Substituição do óleo e filtro de óleo do motor	A cada 5.000 km ou 6 meses
Inspeção das lonas e tambores de freio	A cada 10.000 km ou 6 meses
Inspeção das pastilhas e discos de freio	A cada 5.000 km ou 3 meses
Inspeção do fluido da transmissão automática	A cada 40.000 km ou 24 meses
Substituição do fluido da transmissão automática	A cada 80.000 km ou 48 meses
Substituição do fluido da transmissão híbrida	A cada 80.000 km ou 48 meses
Inspeção da suspensão dianteira e traseira	A cada 10.000 km ou 6 meses
Aperto de parafusos e porcas no chassi e na carroçaria	A cada 10.000 km ou 6 meses

B-3: Uso excessivo em marcha-lenta e/ou baixas velocidades por longas distâncias, como carros de polícia, para uso profissional/particular como táxis ou serviço de entregas.	
Substituição do óleo e filtro de óleo do motor	A cada 5.000 km ou 6 meses
Inspeção das lonas e tambores de freio (incluindo as lonas e tambores do freio de estacionamento)	A cada 10.000 km ou 6 meses

B-3: Uso excessivo em marcha-lenta e/ou baixas velocidades por longas distâncias, como carros de polícia, para uso profissional/particular como táxis ou serviço de entregas.

Inspeção das pastilhas e discos de freio	A cada 5.000 km ou 3 meses
Inspeção do fluido da transmissão automática (incluindo o diferencial dianteiro)	A cada 40.000 km ou 24 meses
Substituição do fluido da transmissão automática (incluindo o diferencial dianteiro)	A cada 80.000 km ou 48 meses

B-4: Condução contínua em alta velocidade (80% ou mais da velocidade máxima do veículo) durante mais de 2 horas

Inspeção do fluido da transmissão automática	A cada 40.000 km ou 24 meses
Substituição do fluido da transmissão automática	A cada 80.000 km ou 48 meses

## Rede de Concessionárias Autorizadas Lexus

A lista completa e atualizada da rede de Concessionárias Autorizadas Lexus está disponível no site Lexus.

As Concessionárias Autorizadas Lexus são divididas em duas categorias: Postos de Serviço Autorizados Lexus (realizam somente revisão periódica e pequenos reparos) e Concessionárias Autorizadas Lexus (realizam revisão periódica, pequenos e grandes reparos, além de diagnósticos e funilaria (caso disponível)).

Para acessar diretamente o conteúdo do manual de proprietário versão completa, a Lexus recomenda:

- Através do endereço do site:

Digite na barra de endereços do seu navegador [www.lexus.com.br](http://www.lexus.com.br), clique em Encontre sua concessionária e selecione seu estado e cidade.

- Através da leitura do QR Code:

Acesse a câmera do celular/tablet e efetue a leitura do símbolo abaixo (QR Code) que aciona o navegador diretamente para o endereço.



## Introdução

As informações deste capítulo destinam-se a descrever de forma geral, a cobertura de garantia do seu novo Lexus. Caso sejam necessárias mais informações a respeito da utilização do veículo, solicitamos a leitura deste manual.

Esteja ciente de qualquer modificação em seu veículo Lexus, poderá afetar seu rendimento, segurança, dirigibilidade e, ainda, violar a legislação de trânsito vigente.

Além disso, tais modificações poderão implicar na perda da garantia contratual concedida pela Lexus do Brasil Ltda.



### ATENÇÃO

No ato da compra do seu veículo Lexus 0 km, exija da Rede de Concessionárias Autorizadas Lexus explicações a respeito da garantia concedida pela Lexus do Brasil Ltda.

A garantia não se aplica aos veículos adquiridos através de importação direta ou importação independente, quer seja feita pelo próprio proprietário, ou pela Rede de Concessionárias Autorizadas Lexus.

Para que você desfrute da segurança que a garantia proporciona, solicite informações da Concessionária Autorizada Lexus ou ao responsável pela venda do veículo se o seu veículo se enquadra nas condições acima.



### ATENÇÃO

A concessão da garantia dos veículos Lexus está condicionada à realização de todas as manutenções (preventiva, corretiva e emergencial) na Rede de Concessionárias Lexus dentro dos prazos e limites estabelecidos neste Manual.

## Garantia dos veículos Lexus

### Período de cobertura básica

A Lexus do Brasil Ltda., através da sua Rede de Concessionárias Autorizadas Lexus e desde que todas as manutenções (preventivas, corretivas e emergenciais) sejam realizadas nesta, garante seus veículos em condições normais de utilização, contra defeitos de fabricação de peças ou de montagem, por um período total de 60 (sessenta) meses, sendo que os primeiros 90 (noventa) dias referem-se a garantia legal prevista no Código de Defesa do Consumidor e, o período subsequente, a garantia contratual concedida por mera liberalidade da Lexus do Brasil Ltda.

O prazo de garantia é contado a partir da data de entrega do veículo 0km, tendo por destinatário o primeiro proprietário. Esta cobertura aplica-se exclusivamente aos veículos utilizados para fins particulares, cuja emissão da respectiva nota fiscal tenha como destinatário uma pessoa física.

### ■ Condição de garantia

A cobertura acima não será aplicada para veículos utilizados para fins comerciais (locadoras de veículos, compartilhamento de veículos, táxis, uso por motoristas de aplicativos e fretistas) ou cuja nota fiscal tenha como destinatário uma pessoa jurídica. Nestes casos, a garantia ficará limitada ao

período de 60 (sessenta) meses ou 100.000 km (cem mil quilômetros), prevalecendo o que primeiro ocorrer.

Em todos os casos, deve ainda ser observado os limites de garantia com relação aos itens de garantia diferenciada e os itens de desgaste natural, previstos a seguir.



#### NOTA

O prazo de garantia de peças e componentes que tenham sido substituídos em garantia durante o período de cobertura básica, extingue-se na mesma data do término da garantia contratual concedida pela Lexus do Brasil Ltda.



#### ATENÇÃO

As condições de garantia acima mencionadas são válidas apenas no território nacional e para veículos distribuídos e/ou comercializados pela Lexus do Brasil Ltda., através da sua Rede de Concessionárias Autorizadas Lexus.

### ■ Acessórios

Acessórios podem ser adquiridos na Rede de Concessionárias Autorizadas Lexus. Mesmo que genuínos Lexus, seu prazo de garantia não mantém nenhuma relação com o prazo de garantia do veículo.

Portanto, exija no ato da compra do veículo, as respectivas notas fiscais dos acessórios que equipam o veículo, o que lhe permitirá usufruir a garantia destes itens.

### ■ Totalmente transferível

A garantia prevista neste manual é totalmente transferível aos proprietários subsequentes do veículo.



#### ATENÇÃO

Nos casos em que o veículo foi adquirido para fins comerciais e posteriormente revendido para fins particulares dentro do período vigente de garantia, prevalecerão as condições de garantia da primeira aquisição, sendo a garantia limitada a 60 (sessenta) meses ou a 100.000km (cem mil quilômetros), prevalecendo o que primeiro ocorrer.

### Cobertura diferenciada da garantia

#### ■ Bateria 12V

A partir da data de entrega do veículo 0 km ao primeiro proprietário, a bateria 12 V possui 12 (doze) meses de garantia, sem limite de quilometragem para veículo de uso particular ou com limitação de 50.000 km (cinquenta mil quilômetros) para veículo de uso comercial ou cuja nota fiscal tenha sido emitida em nome de pessoa jurídica, prevalecendo o que ocorrer primeiro.

#### ■ Conjunto da suspensão e componentes internos:

##### ► Conjunto da suspensão

- Barra estabilizadora
- Mancais
- Eixo traseiro
- Quadro Auxiliar
- Braço dianteiro e traseiro
- Amortecedores
- Molas
- Batentes
- Coxins

**► Componentes internos**

- Rolamentos
- Revestimento dos bancos
- Volante de direção
- Guarnições das portas
- Multimídia

A partir da data de entrega do veículo 0 km ao primeiro proprietário, os itens mencionados anteriormente possuem 36 (trinta e seis) meses de garantia, sem limite de quilometragem para veículo de uso particular.

Para veículos de uso comercial ou cuja nota fiscal tenha sido emitida em nome de pessoa jurídica, aplica-se 36 (trinta e seis) meses de garantia, com limitação de 100.000 km (cem mil quilômetros), prevalecendo o que ocorrer primeiro.

**■ Componentes do Sistema Híbrido**

- Bateria híbrida
- Módulo de controle da bateria híbrida
- Módulo de controle de energia
- Inversor/conversor

Além do período de cobertura básica, a Lexus do Brasil Ltda. oferece a garantia estendida de 36 (trinta e seis) meses ou 200.000 km (duzentos mil quilômetros), o que ocorrer primeiro, contra defeitos de fabricação e montagem do sistema híbrido, totalizando 8 (oito) anos de garantia, desde que realizadas todas as revisões periódicas na Rede de Concessionárias Autorizadas Lexus.

A limitação de quilometragem acima

citada aplica-se a todos os veículos, independente do uso ou do faturamento, mas limita-se às peças citadas neste parágrafo.

**Peças de desgaste natural**

A substituição de peças e componentes decorrente do uso normal do veículo e desgaste natural que toda peça e componente possui, não é coberta pela garantia, posto que não se trata de defeito de fabricação.

Segue abaixo as peças consideradas como itens de desgaste natural:

- Aditivos
- Bateria do controle remoto da chave
- Combustível
- Elemento filtro de ar
- Filtro de ar
- Filtro de combustível (linha)
- Filtro de combustível (tanque)
- Filtro de óleo
- Filtro do ar-condicionado
- Fluidos
- Fusíveis
- Gás refrigerante do ar-condicionado
- Lâmpadas (exceto lâmpadas de xenon, quando originais do modelo do veículo)
- Lonas e tambores de freio
- Lubrificantes
- Óleo
- Palhetas dos limpadores do para-brisa
- Pastilhas de freio
- Velas de ignição

**NOTA**

Caso seja necessária a substituição de alguma peça de desgaste natural, após o prazo de 90 (noventa) dias da aquisição do veículo, o custo será de responsabilidade exclusiva do proprietário do veículo.

## Itens e serviços não cobertos em garantia

### ■ Fatores fora de controle da Lexus do Brasil Ltda.

- Reparos e ajustes resultantes da má utilização do veículo (por exemplo, funcionamento do motor a alta rotação, sobrecarga), negligência, modificação, alteração, utilização indevida, acidentes, ajustes e reparos impróprios, utilização do veículo em competições, utilização de peças não genuínas e qualquer uso contrário ao especificado no manual do proprietário.
- Danos de qualquer natureza causados ao veículo por ação do indivíduo, animais, danos acidentais ou naturais do meio ambiente, tais como chuva ácida, ação de substâncias químicas, seiva das árvores, salinidade, granizo, vendaval, raios, inundações, impactos de quaisquer objetos e outros atos da natureza.
- Reparos e ajustes necessários em razão de manutenção imprópria (realizadas por terceiros ou fora da Rede de Concessionárias Autorizadas Lexus), da falta de uso do veículo, do uso de fluidos (e lubrificantes) não recomendados

pela Lexus do Brasil Ltda.

- Reparos e ajustes resultados do uso de combustível fora das especificações estipuladas pela legislação em vigor.
- Serviços de limpeza, lavagens, regulagens, balanceamento, alinhamento e cambagens de rodas e higienização do sistema de ar-condicionado.
- Eliminação de ruídos e vibrações causados pela utilização ou características do veículo.
- Descoloração, enfraquecimento, deformação ou manchas nos bancos, forrações de portas, manopla da alavanca da transmissão, volante, forro do teto, decorrentes do uso e da exposição frequente do sol.
- Danos causados pela utilização de acessórios que alterem o veículo e seu adequado funcionamento. Exemplos: Grades com menor área de ventilação do radiador, rodas e pneus fora do recomendado pela Lexus do Brasil Ltda., reboque para transportes de cargas, sistemas de áudio e vídeo que alterem o sistema elétrico e lâmpadas não genuínas ou impróprias ao modelo do veículo, assim como qualquer componente em desacordo com o recomendado no manual do proprietário.

### ■ Ferrugem superficial na caçamba (veículos de carga)

Falhas na pintura, amassamentos nas chapas e corrosão nas faces internas e

externas da caçamba decorrentes de agente externo ou da sua utilização com carga não cobertos em garantia.

#### ■ Quebra de vidros

Trincas e quebras de peças de vidro decorrentes de agentes externos, tais como batidas de pedras, granizo, galhos de árvore, não são cobertos em garantia.

#### ■ Gastos extras

A garantia não se aplica a custos com despesa de transporte, imobilização do veículo, hospedagem, comunicação, socorro, guincho ou locação de veículo, bem como lucros cessantes.

#### ■ Quilometragem adulterada

Qualquer fato ou evidência que caracterize a adulteração da quilometragem do veículo implica na extinção total da sua garantia.

#### ■ Manutenção de responsabilidade do proprietário

Ajuste do motor, lubrificação, limpeza, substituição de filtros, líquido de arrefecimento do motor, peças de desgaste natural, são alguns dos itens de revisão periódica que todos os veículos necessitam. Portanto, devem ser custeados pelo proprietário do veículo.

#### ■ Não realização da revisão periódica

A não realização da revisão periódica na Rede de Concessionárias Autorizadas Lexus do território nacional implica na extinção imediata e total da garantia do veículo.

### Responsabilidades do proprietário

#### ■ Obtenção do serviço de garantia

É de responsabilidade do proprietário, a entrega do seu veículo para reparo em qualquer Concessionária Autorizada Lexus do território nacional para obter a garantia.

São condições fundamentais para a efetivação da garantia:

- Que a reclamação seja dirigida obrigatoriamente à Rede de Concessionárias Autorizadas Lexus do território nacional logo após a constatação da desconformidade apresentada;
- Que obrigatoriamente seja apresentado este manual do veículo devidamente preenchido e com a comprovação de todas as revisões periódicas executadas de acordo com o plano de revisão periódica.

#### ■ Manutenção

É de responsabilidade do proprietário a operação e condução corretas, manutenção e cuidados com o seu veículo Lexus, de acordo com as instruções contidas neste manual.



## Garantia de peças genuínas de reposição Lexus

### ◆ Adquiridas e instaladas na Rede de Concessionárias Autorizadas Lexus do território nacional

As peças genuínas de reposição Lexus possuem uma garantia contra defeito comprovado de fabricação de 1 (um) ano sem limite de quilometragem, sendo que os primeiros 90 (noventa) dias referem-se à garantia legal, prevista no Código de Defesa do Consumidor e o período subsequente, a garantia contratual concedida por mera liberalidade do fabricante.

Para fazer jus ao período desta garantia (garantia legal e garantia contratual) as peças de reposição genuínas Lexus deverão ser adquiridas e instaladas obrigatoriamente na Rede de Concessionárias Autorizadas Lexus do território nacional.

Para o reconhecimento da garantia, a nota fiscal original da compra da peça genuína de reposição Lexus (emitida no território nacional) e a ordem de serviço da sua instalação no veículo serão solicitadas para comprovação do período de garantia.

### ◆ Adquiridas no balcão das Concessionárias Autorizadas Lexus do território nacional e instaladas fora da Rede de Concessionárias Autorizadas Lexus

As peças genuínas de reposição Lexus adquiridas na Rede de Concessionárias Autorizadas Lexus do território nacional e instaladas fora da rede de Concessionárias Autorizadas (peça balcão), estarão abrangidas exclusivamente pela garantia legal de 90 (noventa) dias, contra defeito comprovado de fabricação.

Para o reconhecimento da garantia, a nota fiscal original da compra da peça no balcão de uma Concessionária Autorizada Lexus (emitida no território nacional) será solicitada, para a comprovação da validade do período de garantia.

#### ⚠ ATENÇÃO

- A garantia das peças genuínas de reposição Lexus assim como a garantia do veículo, não abrangem o desgaste natural das peças, posto que não se trata de defeito de fabricação.

A Lexus concede garantia apenas as peças genuínas adquiridas na rede de Concessionárias Autorizadas Lexus do território nacional.

## Garantia de acessórios genuínos Lexus

### ◆ Adquiridas e instaladas na Rede de Concessionárias Autorizadas Lexus do território nacional

Os acessórios genuínos Lexus possuem garantia contra defeito de fabricação de 1 (um) ano sem limite de quilometragem, sendo que os primeiros 90 (noventa) dias referem-se à garantia legal, prevista no Código de Defesa do Consumidor e o período subsequente à garantia contratual concedida por mera liberalidade do fabricante.

Para fazer jus ao período desta garantia legal e garantia contratual) os acessórios deverão ser adquiridos e instalados em Concessionárias Autorizadas Lexus do território nacional. Para o reconhecimento da garantia, a nota fiscal original da compra do acessório genuíno Lexus (emitida no território nacional) e a ordem de serviço da sua instalação no veículo serão solicitadas para comprovação do período de garantia.

### ◆ Adquiridos no balcão da Rede de Concessionárias Autorizadas Lexus do território nacional e instalados fora da Rede de Concessionárias Autorizadas Lexus

Os acessórios genuínos adquiridos em Concessionárias Autorizadas Lexus do território nacional e instalados fora da Rede de Concessionárias Autorizadas Lexus estarão abrangidos exclusivamente pela garantia legal de 90 (noventa) dias, contra defeito de fabricação.

Para o reconhecimento da garantia, a nota fiscal original da compra do acessório genuíno Lexus (emitida no território nacional) será solicitada para comprovação do período de garantia.

#### ATENÇÃO

- O prazo de garantia dos acessórios genuínos Lexus é exclusivo e não mantém nenhuma relação com o prazo de garantia do veículo.
- A garantia dos acessórios assim como a garantia do veículo, não abrangem o desgaste natural das peças, posto que não se trata de defeito de fabricação.

## Blindagem de veículos

A blindagem de seu veículo Lexus poderá comprometer o adequado funcionamento mecânico, dinâmico, elétrico e estrutural do veículo, ocasionando desconformidades em relação às características originais de fábrica.

Ocorrerá aumento de peso e a rigidez da carroçaria interferindo diretamente no desempenho (aumento do consumo de combustível) e durabilidade de suas peças e componentes relacionados a blindagem (a estrutura de blindagem agrega um peso adicional e exigirá mais do veículo para atuar em condições rotineiras para as quais não foi projetado).

As alterações e/ou modificações acima estão fora do controle de qualidade da Lexus que se reserva o direito de não cobrir em garantia defeitos/desconformidades decorrentes de tais alterações e/ou peças utilizadas nos serviços de blindagem.

Por tratar-se de componentes não fabricados pela Lexus tampouco comercializados e/ou utilizados na fabricação do veículo, o prazo de garantia dos serviços de blindagem bem como de suas peças e componentes não mantém nenhuma relação com o prazo de garantia do veículo.

Exija da empresa de blindagem responsável, no ato da realização do serviço de blindagem, o certificado de garantia.

## Informações importantes

### ◆ Acessórios, peças de reposição e modificações em seu veículo Lexus

Uma grande quantidade de peças de reposição e acessórios não genuínos para os veículos Lexus estão disponíveis no mercado. Utilizando estes acessórios, ou peças de reposição, você poderá afetar a segurança e funcionamento do seu veículo Lexus, mesmo que estes componentes sejam aprovados pelas leis vigentes. A Lexus do Brasil não se responsabiliza e não garante tais peças de reposição ou acessórios que não sejam genuínos Lexus, ou homologados pela Lexus, tampouco a substituição ou a instalação desses componentes.

O veículo não deve ser modificado com produtos não genuínos. Modificações com produtos não genuínos Lexus implicam na extinção imediata e total da garantia do veículo, além de que podem afetar o desempenho, a segurança, a durabilidade do veículo e, ainda, violar a legislação veicular.

## Precauções quanto aos serviços que você mesmo pode fazer

Se você mesmo realizar a manutenção, certifique-se de observar o procedimento correto nestas seções.

## Manutenção

Itens	Peças e ferramentas
Condição da bateria de 12-volts (→P.339)	<ul style="list-style-type: none"> <li>• Graxa</li> <li>• Chave convencional (para parafusos das braçadeiras dos terminais)</li> </ul>
Nível de líquido de arrefecimento da unidade de controle de potência/líquido de arrefecimento do motor (→P.336)	<ul style="list-style-type: none"> <li>• "Lexus Super Long Life Coolant" ou um líquido de arrefecimento similar de alta qualidade à base de etileno glicol, sem silicato, sem amina, sem nitrito e sem borato, com tecnologia de ácido orgânico híbrido long-life</li> <li>• "Lexus Super Long Life Coolant" consiste na pré-mistura de 50% de líquido de arrefecimento e 50% de água deionizada.</li> <li>• Funil (usado somente para adição de líquido de arrefecimento)</li> </ul>

Itens	Peças e ferramentas
Nível de óleo do motor (→P.334)	<ul style="list-style-type: none"> <li>• "Lexus Genuine Motor Oil" ou equivalente</li> <li>• Pano ou toalha de papel</li> <li>• Funil (usado somente para adição de óleo do motor)</li> </ul>
Difusor da entrada de ar da bateria híbrida (bateria de tração) (→P.346)	<ul style="list-style-type: none"> <li>• Aspirador de pó, etc.</li> <li>• Chave de fenda Phillips</li> </ul>
Fusíveis (→P.352)	<ul style="list-style-type: none"> <li>• Fusível com corrente igual ao original</li> </ul>
Lâmpadas (→P.354)	<ul style="list-style-type: none"> <li>• Lâmpada com potência elétrica e número iguais à original</li> <li>• Chave de fenda</li> </ul>
Radiador e condensador (→P.337)	—
Pressão de inflagem dos pneus (→P.343)	<ul style="list-style-type: none"> <li>• Medidor de pressão do pneu</li> <li>• Fonte de ar comprimido</li> </ul>
Fluido do limpador de para-brisa (→P.337)	<ul style="list-style-type: none"> <li>• Água ou fluido do limpador de para-brisa contendo anticongelante (para uso no inverno)</li> <li>• Funil (usado somente para adição de água ou fluido do limpador de para-brisa)</li> </ul>

## ⚠️ ATENÇÃO

O compartimento do motor contém muitos mecanismos e fluidos que podem se mover repentinamente, ficar quentes ou energizados eletricamente. Para evitar ferimentos graves ou fatais, observe as precauções abaixo.

### ■ Durante operações no compartimento do motor

- Certifique-se de que a mensagem "IGNITION ON" (IGNIÇÃO LIGADA) no computador de bordo colorido e o indicador "READY" (PRONTO) estejam desligados.
- Mantenha as mãos, roupas e ferramentas afastadas do ventilador e da correia de acionamento do motor em movimento.
- Esteja atento para não tocar no motor, radiador, unidade de controle de potência, coletor de escapamento, etc. imediatamente após a condução, uma vez que poderão estar quentes. O óleo e os demais fluidos também poderão estar quentes.
- Não mantenha quaisquer materiais inflamáveis que possam queimar com facilidade, como papel ou panos, no compartimento do motor.
- Não fume, gere faíscas ou exponha chamadas ao combustível. Os gases do combustível são inflamáveis.
- Esteja atento, uma vez que o fluido de freio poderá queimar as suas mãos ou olhos, além de danificar as superfícies pintadas. Se houver contato do fluido de freio com as mãos ou os olhos, lave a área afetada com água limpa imediatamente.

Caso ainda sinta desconforto, consulte um médico.

### ■ Durante operações perto do ventilador elétrico de arrefecimento ou da grade do radiador

Certifique-se de que o interruptor do motor esteja desligado.

Com o botão de partida posicionado no modo IGNIÇÃO LIGADA, os ventiladores elétricos de arrefecimento poderão ser acionados automaticamente se o ar-condicionado estiver ligado e/ou a temperatura do líquido de arrefecimento estiver alta. (→P.337)

### ■ Óculos de segurança

Use óculos de segurança para evitar que quaisquer materiais, jatos de fluido etc. atinjam seus olhos.

## ⚠️ NOTA

### ■ Se o filtro de ar for removido

Dirigir com o filtro de ar removido pode resultar em desgaste excessivo do motor devido a sujeira no ar.

### ■ Se o nível do fluido estiver baixo ou alto

É normal que o nível do fluido de freio abaixe levemente conforme o desgaste das pastilhas de freio ou quando o nível do fluido no acumulador estiver alto. Se o reservatório exigir reabastecimento frequente, isto poderá indicar um problema grave.

## Capô

### Abra o capô do motor

- 1 Puxe a alavanca de destravamento do capô.

O capô irá saltar levemente.

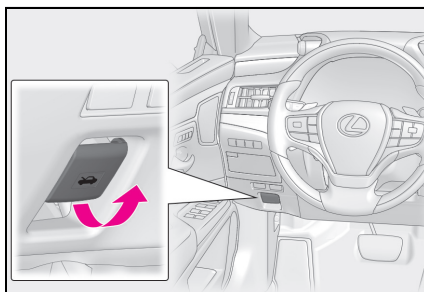

- 2 Levante o engate e, a seguir, o capô.

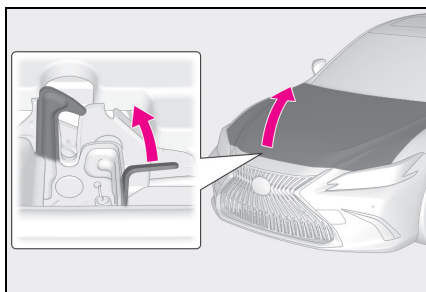

### ⚠ ATENÇÃO

#### ■ Inspeção antes de dirigir

Verifique se o capô está totalmente fechado e travado. Se não estiver travado corretamente, o capô pode abrir enquanto o veículo estiver em movimento, o que pode resultar em acidente com ferimentos graves ou fatais.

### Posicionamento do macaco mecânico

Ao usar um macaco mecânico, siga as instruções contidas no manual fornecido com ele e execute a operação com segurança.

Ao levantar o veículo com o macaco mecânico, posicione-o corretamente. O posicionamento incorreto do macaco mecânico poderá danificar o veículo ou resultar em ferimentos.

### Localização da aplicação do macaco mecânico

#### ■ Dianteira

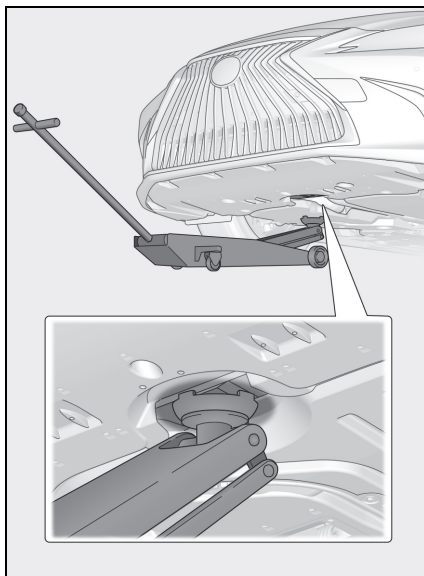

#### ■ Traseira

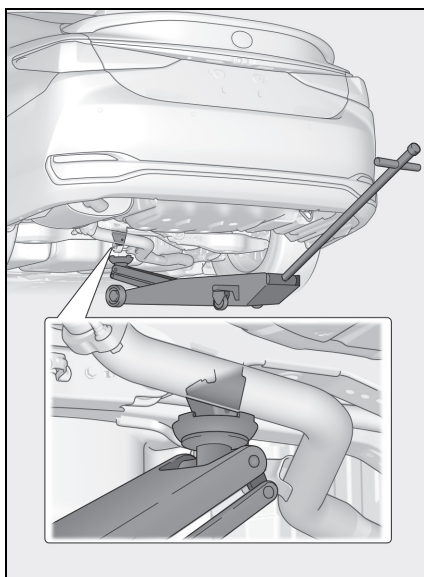

## Compartimento do motor

### Componentes

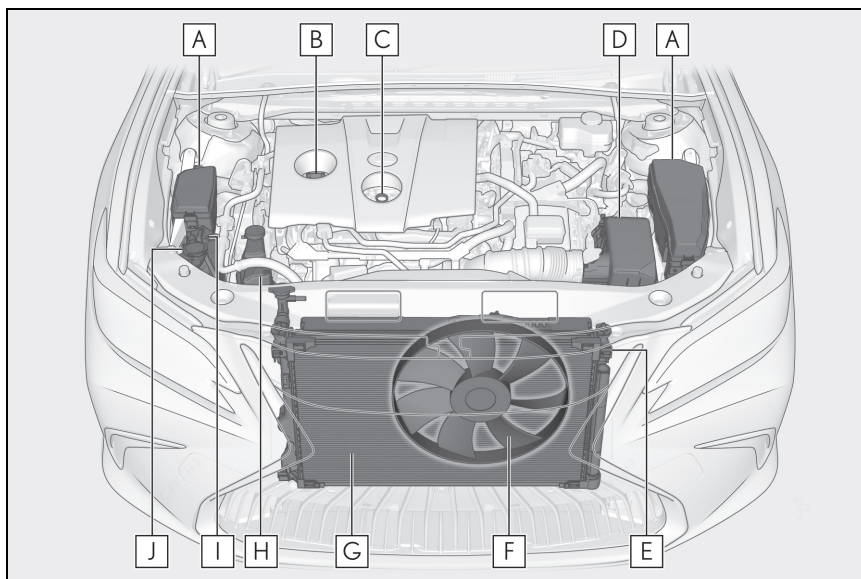

- A** Caixas de fusíveis (→P.352)
- B** Tampa do bocal de abastecimento de óleo do motor(→P.334)
- C** Vareta de nível de óleo do motor(→P.334)
- D** Filtro de ar(→P.338)
- E** Radiador(→P.337)
- F** Ventilador de arrefecimento elétrico
- G** Condensador (→P.337)
- H** Reservatório do líquido de arrefecimento da unidade de controle de potência (→P.336)
- I** Reservatório do líquido de arrefecimento do motor (→P.336)
- J** Tanque de fluido do limpador de para-brisa (→P.337)

#### ■ Bateria de 12 volts

→P.339

## Inspecionar e adicionar o óleo do motor

Com o motor em temperatura operacional e desligado, verifique o nível de óleo indicado na vareta.

### ■ Inspecção do óleo do motor

- 1 Estacione o veículo em uma superfície nivelada.

Após aquecer o motor e desligar o sistema híbrido, aguarde mais de 5 minutos para que o óleo retorne ao fundo do sistema híbrido.

- 2 Segure um pedaço de pano sob a extremidade e puxe a vareta.

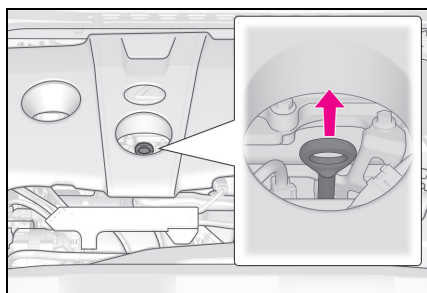

- 3 Limpe a vareta.
- 4 Reinsira a vareta totalmente.
- 5 Segurando um pano sob a extremidade, remova a vareta e verifique o nível de óleo.

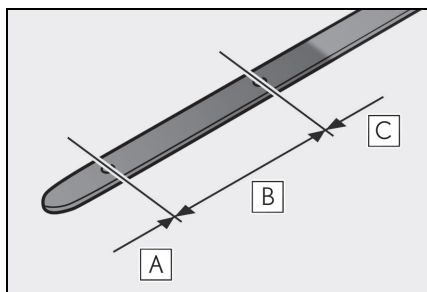

- A** Baixo
- B** Normal
- C** Excessivo

O formato da vareta pode variar dependendo do tipo de motor ou do veículo.

- 6 Limpe a vareta e reinsira-a totalmente.

### ■ Certifique-se de verificar o tipo de óleo do motor e preparar os itens necessários

Certifique-se de verificar o tipo de óleo e preparar os itens necessários antes de adicionar óleo.

- Seleção de óleo do motor

→P.410

- Quantidade do óleo (Baixo → Cheio)

1,5 L

- Item

Funil limpo

### ■ Adicionar óleo do motor

Se o nível de óleo estiver abaixo, ou próximo do nível baixo, adicione óleo do mesmo tipo existente no motor.

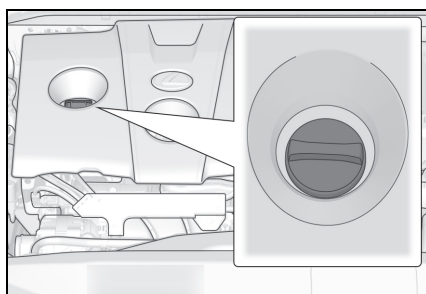



- 1 Remova a tampa do bocal de abastecimento de óleo girando-a no sentido anti-horário.
- 2 Adicione óleo lentamente, verificando a vareta medidora.
- 3 Instale a tampa do bocal de abastecimento de óleo girando-a no sentido horário.







### ■ Consumo de óleo do motor



Uma quantidade de óleo é consumida durante a condução. Nas situações descritas abaixo, o consumo de óleo pode aumentar e pode haver a necessidade de reabastecimento de óleo do motor dentro de intervalos de manutenção.

- Quando o motor for novo, por exemplo, logo após a aquisição do veículo ou após a troca do motor
- Se um óleo de baixa qualidade ou com viscosidade inadequada for utilizado para o abastecimento
- Ao conduzir em altas rotações do motor ou com carga pesada ao conduzir acelerando ou desacelerando frequentemente
- Ao deixar o motor em marcha lenta por um longo período, ou ao conduzir frequentemente em tráfego intenso

### ■ Depois de trocar o óleo do motor

Os dados de manutenção do óleo do motor devem ser reinicializados. Execute os seguintes procedimentos:

- 1 Enquanto o veículo é parado, pressione  nos interruptores de controle dos medidores.
- 2 Pressione  ou  dos interruptores de controle dos medidores e depois pressione .
- 3 Pressione  ou  dos interruptores de controle dos medidores para selecionar "Configurações do Veículo" e, em seguida, pressione "OK".

- 4 Pressione  ou  dos interruptores de controle dos medidores, selecione "Manutenção do Óleo" e, em seguida, pressione "OK".
- 5 Selecione "Sim" e pressione "OK".

A mensagem será exibida no computador de bordo colorido.

### ATENÇÃO

#### ■ Óleo retirado do motor

- O óleo usado contém contaminantes potencialmente perigosos que poderão causar distúrbios na pele como inflamação ou câncer, portanto, esteja atento para evitar o contato constante e prolongado. Para remover o óleo de motor da pele, lave bem usando água e sabão.
- Descarte o óleo usado e os filtros somente conforme os métodos seguros e aceitáveis. Não descarte o óleo usado e os filtros como lixo doméstico comum, na rede de esgoto ou diretamente no solo. Contate uma Concessionária Autorizada Lexus, posto de serviço ou concessionária autorizada de componentes automotivos para informações sobre a reciclagem ou descarte do óleo.
- Não mantenha o óleo usado próximo ao alcance de crianças.

### NOTA

#### ■ Para evitar danos sérios ao motor

Verifique regularmente o nível de óleo do motor.

#### ■ Ao trocar o óleo do motor

- Seja cauteloso para não borrifar óleo nos componentes do veículo.

 **NOTA**

- Evite o abastecimento excessivo, uma vez que o motor poderá ser danificado.
- Verifique o nível de óleo na vareta medidora sempre que reabastecer o veículo.
- Certifique-se de que a tampa de abastecimento de óleo do motor esteja apertada corretamente.

### Inspeccionar o líquido de arrefecimento

O nível do líquido de arrefecimento estará satisfatório se estiver entre as linhas "F"/"FULL" (CHEIO) e "L"/"LOW" (BAIXO) no reservatório quando o sistema híbrido estiver frio.

#### ■ Reservatório de líquido de arrefecimento do motor

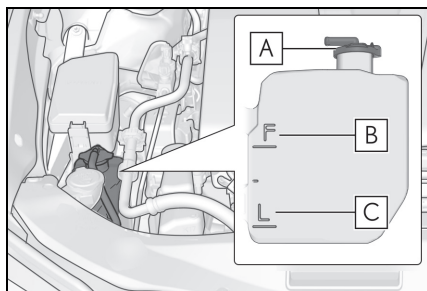

**A** Tampa do reservatório

**B** Linha "F"

**C** Linha "L"

Se o nível estiver na linha, ou abaixo da linha "L", adicione líquido de arrefecimento até atingir a linha "F". (→P.393)

#### ■ Reservatório do líquido de arrefecimento da unidade de controle de potência

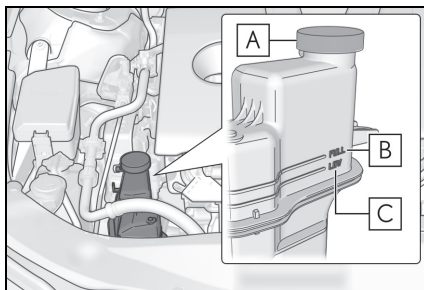

**A** Tampa do reservatório

**B** Linha "FULL" (CHEIO)

**C** Linha "LOW" (BAIXO)

Se o nível estiver na linha ou abaixo da linha "LOW", adicione líquido de arrefecimento até atingir a linha "FULL". (→P.393)

#### ■ Seleção de líquido de arrefecimento

Utilize apenas o "Lexus Super Long Life Coolant" ou líquido de arrefecimento similar de alta qualidade à base de etileno glicol, sem silicato, sem amina, sem nitrito e sem borato, com tecnologia aço orgânica híbrida de longa vida.

O "Lexus Super Long Life Coolant" consiste de pré-mistura de 50% de líquido de arrefecimento e 50% de água deionizada. (Temperatura mínima: -35°C)

Para detalhes adicionais sobre líquido de arrefecimento, contate uma Concessionária Autorizada Lexus.

#### ■ Se o nível do líquido de arrefecimento diminuir logo após o reabastecimento

Inspeccione visualmente o radiador, as mangueiras, as tampas do reservatório do líquido de arrefecimento da unidade de controle de potência/líquido de arrefecimento do motor, o registro de drenagem e a bomba de água.

Se não for identificado vazamento, provi-

dencie o teste de pressão da tampa em uma Concessionária Autorizada Lexus e verifique se há vazamentos no sistema de arrefecimento.

### ⚠️ ATENÇÃO

#### ■ Quando o sistema híbrido estiver quente

Não remova as tampas do reservatório do líquido de arrefecimento da unidade de controle de potência/líquido de arrefecimento do motor. (→P.395)

O sistema de arrefecimento poderá estar pressurizado e poderá haver borrifamento de líquido de arrefecimento em alta temperatura se a tampa for removida, resultando em queimaduras ou outros ferimentos graves.

### ⚠️ NOTA

#### ■ Ao adicionar o líquido de arrefecimento do motor

O líquido de arrefecimento de arrefecimento não é água pura nem apenas anticongelante. A mistura correta de água e anticongelante deverá ser usada para que haja a lubrificação correta, a proteção contra corrosão e o arrefecimento. Leia a etiqueta do produto anticongelante ou líquido de arrefecimento.

#### ■ Se houver borrifamento de líquido de arrefecimento

Lave a área atingida com água para evitar danos aos componentes ou à pintura.

## Inspecionar o radiador e condensador

Verifique o radiador e o condensador e remova todos os objetos estranhos. Se algum dos componentes acima estiver excessivamente sujo ou houver dúvidas sobre a sua condição, providencie a inspeção do veículo em uma Concessionária Autorizada Lexus.

### ⚠️ ATENÇÃO

#### ■ Quando o sistema híbrido estiver quente

Não toque no radiador nem no condensador, uma vez que eles poderão estar quentes e causar queimaduras.

## Adicionar fluido do limpador de para-brisa

Se nenhum dos lavadores funcionar ou a mensagem "Windshield Washer Fluid Low" (Nível Baixo de Fluido do Limpador de Para-brisa) aparecer no computador de bordo colorido, o tanque do lavador pode estar vazio. Adicione fluido do limpador de para-brisa.

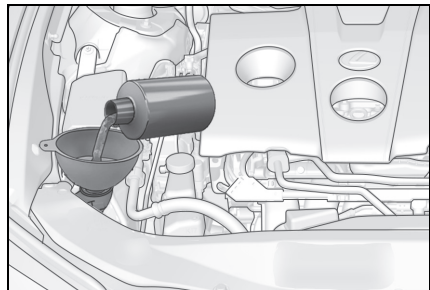

### ⚠️ ATENÇÃO

#### ■ Ao adicionar fluido do limpador de para-brisa

Não adicione fluido do limpador de para-brisa quando o sistema híbrido estiver quente ou em funcionamento, uma vez que o fluido contém álcool e poderá entrar em combustão, caso respingue no motor etc.

### ⚠️ NOTA

#### ■ Não use outro produto além de fluido do limpador de para-brisa

Não use água e sabão ou anticongelante para motor ao invés do fluido do limpador de para-brisa.

Fazer isso pode causar estrias nas superfícies pintadas do veículo, bem como danificar a bomba e fazer com que o fluido do limpador de para-brisa não seja borrifado.

#### ■ Diluição de fluido do limpador de para-brisa

Dilua o fluido do limpador de para-brisa com água, conforme necessário. Consulte às temperaturas de congelamento listadas na etiqueta do recipiente do fluido do limpador de para-brisa.

### Inspecionar o filtro de ar

Inspecionar o filtro de ar como segue:

#### 1 Solte as presilhas.

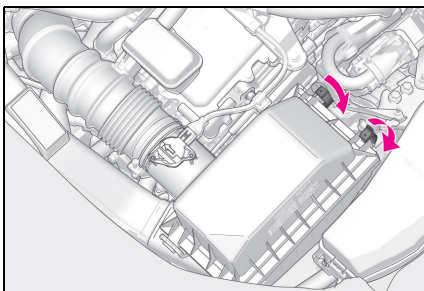

#### 2 Levante a tampa e retire o filtro de ar.

Inspecione a superfície externa do filtro, e substitua-o caso esteja extremamente sujo. Se o filtro estiver apenas um pouco empoeirado, aplique ar comprimido para remover a poeira.

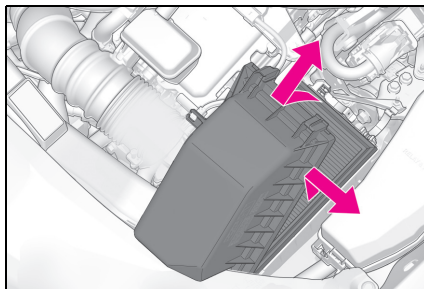

#### 3 Após a inspeção, confirme que o filtro está encaixado adequadamente. Encaixe totalmente as garras e, em seguida, prenda a tampa superior da caixa do filtro de ar usando os grampos.

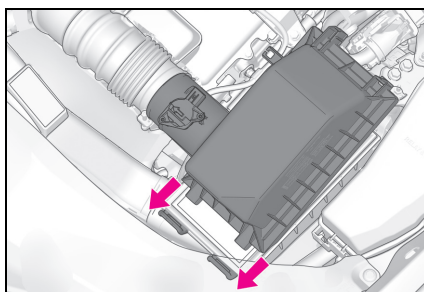

### ⚠️ ATENÇÃO

#### ■ Para evitar a inalação de poeira

Use um respirador ao utilizar ar comprimido para limpar o filtro de ar.

### ⚠️ NOTA

#### ■ Para evitar danos ao motor

- Não dirija com o filtro de ar removido. A não observação resultará em desgaste excessivo do motor.
- Ao remover o filtro de ar, não derrube ou deixe-o cair, pois pode conter poeira, areia etc.

## Bateria de 12 volts

### Localização

A bateria de 12 volts fica no lado direito do porta-malas.

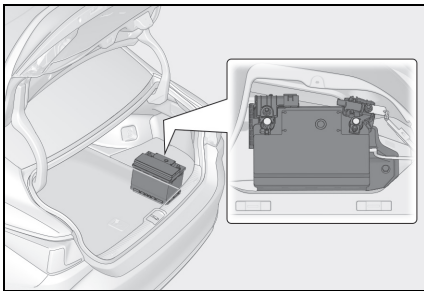

#### Antes de recarregar

Durante a recarga, a bateria de 12 volts produz gás hidrogênio, que é inflamável e explosivo. Portanto, observe as seguintes precauções antes de recarregar:

- Se a recarga for efetuada com a bateria de 12 volts instalada no veículo, desconecte o cabo terra.
- Certifique-se de que o interruptor de alimentação elétrica do carregador esteja desligado ao conectar e desconectar os cabos do carregador à bateria de 12 volts.

#### Depois de recarregar/reconectar a bateria de 12 volts

- Poderá não ser impossível destravar as portas usando o Smart Entry & Start imediatamente após reconectar a bateria de 12 volts. Se isso ocorrer, use o controle remoto ou a chave mecânica para travar/destravar as portas.
- Ligue o sistema híbrido com o botão de partida no modo ACC (ACESSÓRIOS). O sistema híbrido poderá não dar partida com o botão de partida desligado. No entanto, o sistema híbrido funcionará normalmente a partir da segunda tentativa.

- O modo do botão de partida é registrado pelo veículo. Se a bateria de 12 volts for reconectada, o veículo retornará o modo do botão de partida ao estado em que estava antes da bateria de 12 volts ser desconectada. Certifique-se de desligar o botão de partida antes de desconectar a bateria de 12 volts. Seja extremamente cauteloso ao conectar a bateria de 12 volts, caso o modo do botão de partida antes de desconectar a bateria seja desconhecido.

Se não houver partida do sistema híbrido, mesmo após várias tentativas de todos os métodos acima, entre em contato com a Concessionária Autorizada Lexus.

### ⚠ ATENÇÃO

#### ■ Substâncias químicas na bateria de 12 volts

A bateria de 12 volts contém substâncias tóxicas e ácido sulfúrico corrosivo e poderá produzir hidrogênio que é inflamável e explosivo. Para reduzir o risco de ferimentos graves ou fatais, observe as seguintes precauções ao trabalhar na bateria 12 volts ou nas proximidades dela:

- Não provoque faúlhas tocando os terminais da bateria de 12 volts com ferramentas.
  - Não fume nem acenda fósforos nas proximidades da bateria de 12 volts.
  - Evite o contato com os olhos, pele e roupas.
  - Jamais inale ou permita a ingestão de eletrólito.
  - Use óculos de segurança ao trabalhar próximo da bateria de 12 volts.
  - Mantenha as crianças afastadas da bateria de 12 volts.
- #### ■ Onde carregar a bateria de 12 volts com segurança

Sempre carregue a bateria de 12 volts em uma área aberta. Não carregue a bateria de 12 volts em uma garagem ou ambiente fechado onde não haja ventilação suficiente.

### ⚠️ ATENÇÃO

#### ■ Como recarregar a bateria de 12 volts

Recarregue a uma corrente de 5 A ou menos e certifique-se de que o período de carregamento não ultrapasse um total de 12 horas.

#### ■ Medidas de emergência sobre o eletrólito

- Se houver contato de eletrólito com os olhos

Lave os olhos com água pura por um período mínimo de 15 minutos, e providencie atendimento médico imediato. Se possível, continue aplicando água com esponja ou pano durante o trajeto até a assistência médica.

- Se houver contato de eletrólito com a pele

Lave bem a área afetada. Se houver a sensação de dor ou queimadura, procure assistência médica imediatamente.

- Se houver contato de eletrólito com as roupas

O eletrólito pode passar do tecido para a sua pele. Tire imediatamente a roupa e observe o procedimento acima, se necessário.

- Se houver ingestão acidental de eletrólito

Beba uma grande quantidade de água ou leite. Providencie assistência médica imediatamente.

#### ■ Quando recarregar a bateria de 12 volts

Utilize uma bateria de 12 volts projetada para esse veículo. A inobservância desta advertência pode fazer com que gás (hidrogênio) entre no compartimento de passageiros, causando incêndio ou explosão.

Para a substituição da bateria de 12 volts, entre em contato com a Concessionária Autorizada Lexus.

### ⚠️ NOTA

#### ■ Ao recarregar a bateria de 12 volts

Nunca recarregue a bateria de 12 volts enquanto o sistema híbrido está funcionando. Além disso, certifique-se de que todos os acessórios estejam desligados.

### Remoção da tampa da bateria de 12 volts

Levante o tapete do porta-malas.

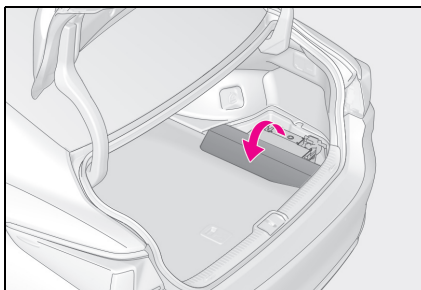

### Externa do veículo

Certifique-se de que os terminais da bateria de 12 volts não estão corroídos e que não há conexões frouxas, rachaduras ou braçadeiras frouxas.

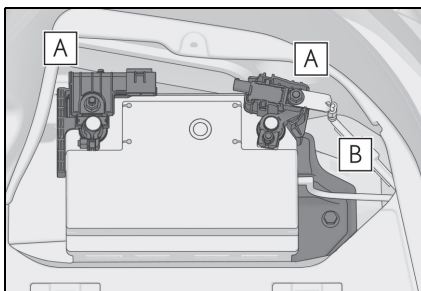

**A** Terminais

**B** Braçadeira de fixação

## Pneus

**Substitua ou faça rodízio dos pneus conforme as revisões periódicas e desgaste das bandas de rodagem.**

### Inspeção dos pneus

Verifique se os indicadores de desgaste da banda de rodagem estão mostrando os pneus. Também verifique quanto ao desgaste desigual, como o desgaste excessivo em um dos lados da banda de rodagem do pneu.

Verifique as condições e a pressão do pneu reserva temporário, se não houver rodízio.

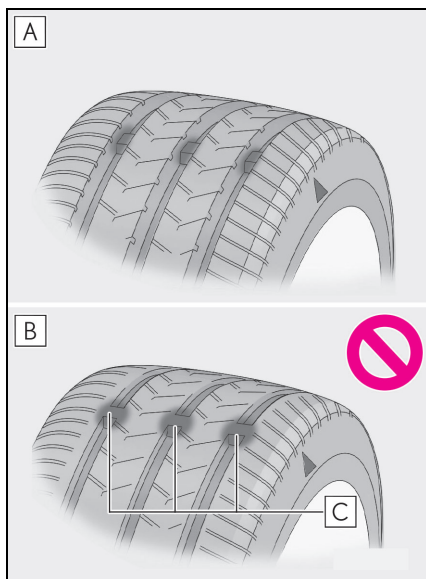

- A** Banda de rodagem nova
- B** Banda de rodagem desgastada
- C** Indicador de desgaste da banda de rodagem

A posição dos indicadores de desgaste da banda de rodagem é indicada pelas marcas "TWI" ou "  $\triangle$  " etc. moldadas na parede lateral de cada pneu.

Substitua os pneus se os indicadores da banda de rodagem estiverem aparentes em um dos pneus.

#### ■ Ao substituir os pneus do veículo

- Os pneus deverão ser substituídos quando:
  - Os indicadores da banda de rodagem estiverem aparentes em um dos pneus.
  - Houver danos como cortes, rachaduras ou trincas que exponham a lona do pneu, ou ainda dilatação que indique danos internos
  - Se o pneu ficar murcho repetidamente ou não puder ser consertado corretamente devido ao tamanho ou localização do corte ou outro dano

Se você não estiver certo, consulte a Concessionária Autorizada Lexus.

#### ■ Vida útil dos pneus

Qualquer pneu com mais de 6 anos deverá ser verificado por um técnico qualificado, mesmo que tenha sido usado raramente ou não haja danos evidentes.

#### ■ Pneus de perfil baixo

Geralmente, os pneus de perfil baixo se desgastam mais rapidamente e a capacidade de aderência será reduzida em estradas recobertas por gelo quando comparada aos pneus padrão. Certifique-se de utilizar pneus para neve em estradas cobertas com neve e/ou gelo e dirija cuidadosamente na velocidade adequada para as condições climáticas e de estrada.

### ⚠️ ATENÇÃO

#### ■ Ao inspecionar ou substituir os pneus

Observe as precauções abaixo para evitar acidentes.

A negligência em fazer isso poderá danificar as peças do conjunto de tração com características perigosas de manuseio, que poderão causar acidentes com ferimentos graves ou fatais.

- Não instale pneus de fabricação, modelos ou padrões de banda de rodagem diferentes. Além disso, não instale pneus com desgastes de banda de rodagem diferentes.
- Use somente pneus nas dimensões recomendadas pela Lexus.
- Não instale pneus de construção diferente (radiais, diagonais cintados ou diagonais) simultaneamente.
- Se apenas dois pneus forem substituídos, os pneus novos devem ser colocados na parte traseira do veículo.
- Não use pneus para verão, para todas as estações e para inverno, simultaneamente.
- Não use pneus que tenham sido usados em outro veículo. Não use pneus se você não conhecer a condição de uso anterior.

### ⚠️ NOTA

#### ■ Dirigir em pistas de terra

Esteja especialmente atento ao conduzir em pistas com superfícies de terra ou com buracos.

Estas condições poderão causar perda de pressão de inflagem dos pneus, reduzindo a capacidade de aderência dos pneus. Além disso, dirigir em pistas de terra pode danificar os pneus, bem como as rodas e a carroceria do veículo.

### ⚠️ NOTA

#### ■ Pneus de perfil baixo

Pneus de perfil baixo poderão causar danos maiores que o comum à roda ao suportar o impacto da superfície de uma estrada.

Portanto, preste atenção aos itens a seguir:

- Certifique-se de manter a pressão de inflagem correta dos pneus. Se os pneus estiverem com pouca pressão, eles poderão sofrer mais danos.
- Evite buracos, estradas não niveladas, subir em calçadas e outros perigos da estrada. A negligência pode levar a danos graves ao pneu e à roda.
- Se a pressão de inflagem de cada pneu ficar baixa durante a condução

Não continue a dirigir, pois os pneus e/ou as rodas podem ser arruinados.

### Rodízio dos pneus

Faça o rodízio dos pneus na ordem indicada.

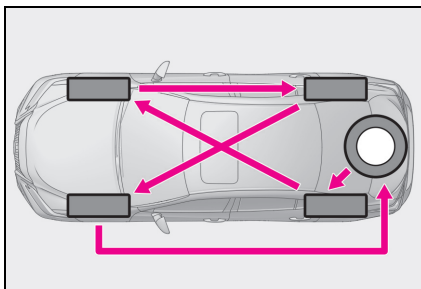

Para equalizar o desgaste dos pneus e ajudar a prolongar a vida útil dos pneus, a Lexus recomenda que o rodízio dos pneus seja feito aproximadamente a cada 10000 km.



## Pressão de inflagem do pneu

Mantenha a pressão de inflagem correta dos pneus. A pressão de inflagem dos pneus deverá ser verificada, no mínimo, mensalmente. Entretanto, a Lexus recomenda que a pressão seja verificada a cada 2 semanas.

### ■ Efeitos da pressão de inflagem incorreta

Dirigir com pneus inflados incorretamente pode resultar em:

- Menor economia de combustível
- Menos conforto ao conduzir e dirigibilidade insatisfatória
- Menor vida útil do pneu devido ao desgaste
- Redução na segurança
- Danifica o conjunto de tração

Se um pneu exigir inflagem frequente, providencie a inspeção em uma Concessionária Autorizada Lexus.

### ■ Instruções sobre a inspeção da pressão de inflagem

Ao verificar a pressão de inflagem, observe o seguinte:

- Inspeccione somente quando os pneus estiverem frios.  
Se o veículo permaneceu estacionado por, no mínimo, 3 horas, e não foi dirigido além de 1,5 km, será obtida a pressão de inflagem correta para o pneu frio.
- Sempre use um medidor de pressão de pneu.  
É difícil avaliar se um pneu está inflado adequadamente apenas com base na aparência.
- É normal que a pressão de inflagem do pneu esteja maior após a condução, visto que é gerado calor nos pneus. Não reduza a pressão de inflagem do pneu após dirigir.

- O peso dos passageiros e da bagagem deverá ser considerado para que o veículo seja balanceado.

### ⚠ ATENÇÃO

#### ■ A inflagem correta é essencial para aumentar o desempenho dos pneus

Mantenha os pneus inflados corretamente.

Se os pneus não estiverem inflados corretamente, as seguintes condições poderão ocorrer, podendo levar a um acidente, resultando em ferimentos graves ou fatais:

- Desgaste excessivo
- Desgaste irregular
- Dirigibilidade insatisfatória
- Possibilidade de estouros resultantes de pneus superaquecidos
- Vazamento de ar entre o pneu e a roda
- Deformação da roda e/ou danos ao pneu
- Maior possibilidade de danos ao pneu durante a condução (devido a riscos na estrada, juntas de expansão, extremidades acentuadas na estrada etc.)

### ⚠ NOTA

#### ■ Ao inspecionar e ajustar a pressão de inflagem dos pneus

Certifique-se de reinstalar as tampas das válvulas do pneu.

Se a capa da válvula não for instalada, sujeira ou umidade poderão entrar na válvula e causar um vazamento de ar, resultando em redução da pressão de inflagem do pneu.

## Rodas

Substitua uma roda que esteja empenada, trincada ou excessivamente corroída. Caso contrário, o pneu poderá se separar da roda ou causar perda de controle da dirigibilidade.

## Seleção de roda

Ao substituir as rodas, certifique-se de que sejam equivalentes às removidas em termos de capacidade de carga, diâmetro, largura do aro e inserção.

As rodas de reposição estão disponíveis na Concessionária Autorizada Lexus.

\* : Convencionalmente refere-se a desvio.

A Lexus não recomenda usar:

- Rodas de tipos ou dimensões diferentes
- Rodas usadas
- Rodas empenadas que foram recuperadas



### ATENÇÃO

#### ■ Ao substituir as rodas

- Não use rodas de tamanhos diferentes daqueles recomendados no Manual do Proprietário, pois isso resultará na perda do controle de manuseio.
- Nunca use uma câmara de ar interna em uma roda com vazamento projetada para pneu sem câmara. Isto pode resultar em acidente, causando ferimentos graves ou fatais.

#### ■ É proibido o uso de rodas defeituosas

Não use rodas trincadas ou deformadas. Isso pode causar vazamento de ar do pneu durante a condução, resultando em um possível acidente.

## Precauções quanto às rodas de alumínio

- Use somente as porcas de rodas e chaves de rodas Lexus, projetadas para uso em rodas de alumínio.
- Ao fazer o rodízio, reparar ou substituir os pneus, verifique se as porcas das rodas continuam apertadas após dirigir por 1.600 km.
- Seja cauteloso para não danificar as rodas de liga leve ao usar correntes para pneus.
- Use somente pesos de balanceamento genuínos Lexus ou equivalentes e um martelo de plástico ou borracha ao fazer o balanceamento das rodas.

## Filtro do ar-condicionado

O filtro do ar-condicionado deve ser limpo ou trocado regularmente para manter a eficiência do ar-condicionado.

## Troca do filtro do ar-condicionado

- 1 Desligue o botão de partida.
- 2 Abra o porta-luvas.
- 3 Remova o painel.

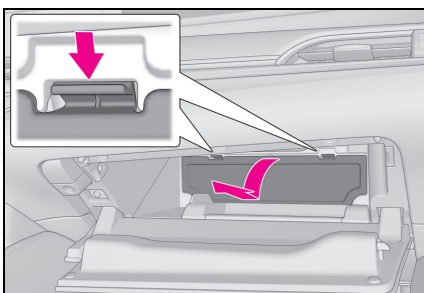

- 4 Destrave a tampa do filtro (A), puxe-a para fora das garras (B) e remova-a.

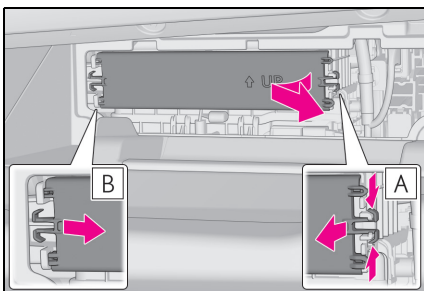

- 5 Remova a carcaça do filtro.

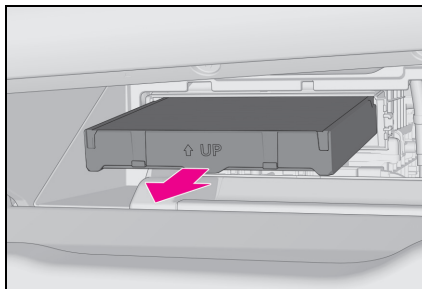

- 6 Remova o filtro do ar-condicionado da caixa do filtro e substitua-o por um novo.

As marcas "UP" ↑ mostradas no filtro e a caixa dele deverão ficar viradas para cima.

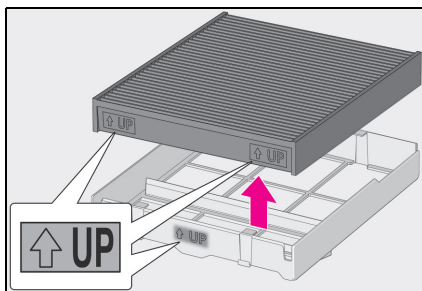

### Intervalo de troca

Inspeção e substitua o filtro do ar-condicionado de acordo com a revisão periódica. Em áreas com poeira ou fluxo pesado de tráfego, poderá ser necessário um menor intervalo de troca. (→P.320)

### Se o fluxo de ar da ventilação diminuir drasticamente

O filtro poderá estar obstruído. Verifique o filtro e substitua-o se necessário.

### Filtro do ar-condicionado com função de desodorização

Quando perfumes automotivos são colocados em seu veículo, o efeito desodorizante poderá ser significativamente reduzido por um curto período de tempo.

Quando o odor sair do ar-condicionado continuamente, substitua o filtro do ar-condicionado.



#### NOTA

- **Ao utilizar o sistema de ar-condicionado**
- Certifique-se de que o filtro sempre esteja instalado.  
O uso do sistema de ar-condicionado sem um filtro pode danificar o sistema.
- O filtro é substituível.  
Ao limpar o filtro, não utilize água nem pistola de ar.
- **Para evitar danos à tampa do filtro**

Ao mover a tampa do filtro na direção da seta para liberar o encaixe, preste atenção para não aplicar força excessiva às garras. Caso contrário, as garras podem ser danificadas.

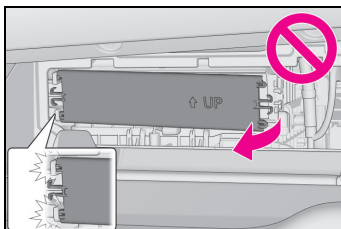

## Limpeza da entrada de ar da bateria híbrida (bateria de tração) e do filtro

Para evitar aumento no consumo de combustível, visualmente, verifique se há obstruções e poeira no difusor da entrada de ar da bateria híbrida (bateria de tração). Se ele estiver obstruído ou empoeirado ou se a mensagem "Maintenance required for Traction battery cooling parts See owner's manual" (Manutenção necessária para as peças de arrefecimento da bateria de Tração. Consulte o manual do proprietário) for apresentada no computador de bordo colorido, limpe o difusor da entrada de ar conforme os seguintes procedimentos:

## Limpeza da entrada de ar

Remova poeira do difusor da entrada de ar com o uso de um aspirador de pó, etc.

Certifique-se de utilizar um aspirador de pó para remover a poeira e as obstruções. A remoção da poeira e das obstruções com uma pistola de ar pode empurrá-los para dentro do difusor da entrada de ar. (→P.349)

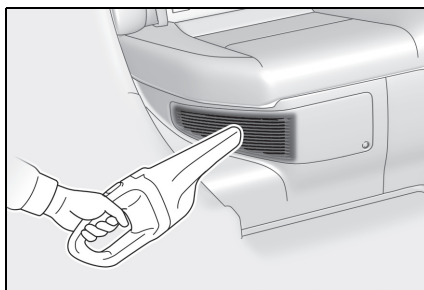

### Se a poeira e as obstruções não puderem ser completamente removidas

Se a poeira e as obstruções não puderem ser completamente removidas com a tampa do difusor da entrada de ar instalada, remova a tampa e limpe o filtro.

- 1 Desligue o botão de partida.
- 2 Com o uso de uma chave de fenda Phillips, remova a presilha.

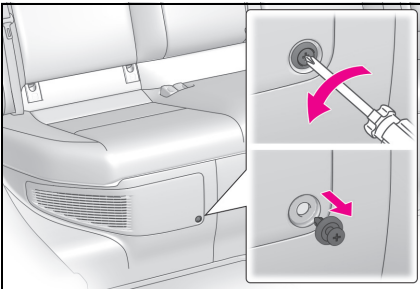

- 3 Remova a tampa do difusor da entrada de ar.

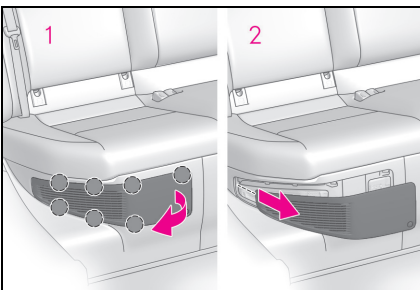

- 1 Puxe a tampa conforme a ilustração para soltar as 7 garras, iniciando pela garra localizada na extremidade superior à direita.
- 2 Puxe a tampa na direção da parte dianteira do veículo para removê-la.

- 4 Remova o filtro do difusor da entrada de ar.

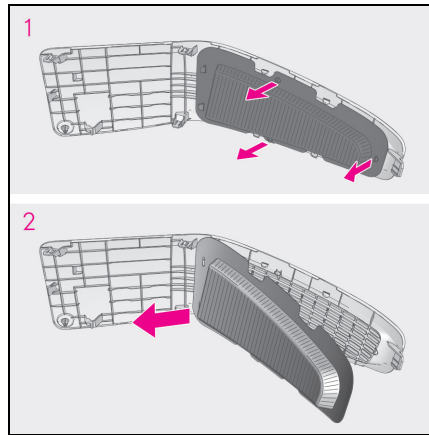

- 1 Solte as 3 garras conforme a exibição da ilustração.
- 2 Remova o filtro da tampa.
- 5 Remova a poeira e as obstruções do filtro com o uso de um aspirador de pó, etc.

Certifique-se, também, de que poeira e obstruções sejam removidas da parte interna da tampa do difusor da entrada de ar.

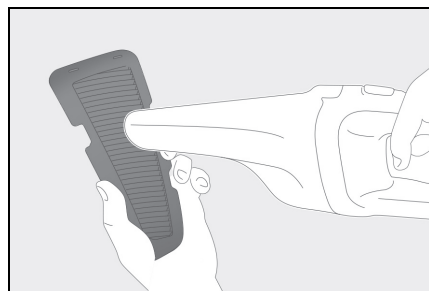

## 6 Reinstale o filtro da tampa.

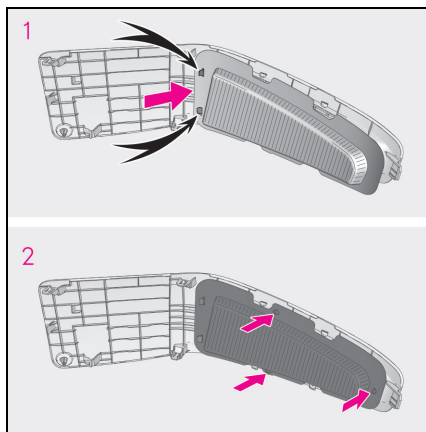

- 1 Encaixe o filtro das 2 garras conforme a exibição da ilustração.
- 2 Encaixe 3 garras para instalar o filtro.

Certifique-se de que o filtro não esteja sinuoso ou deformado ao instalá-lo.

## 7 Instale a tampa do difusor da entrada de ar.

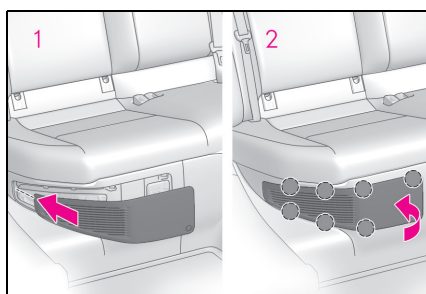

- 1 Encaixe a garra da tampa conforme a exibição da ilustração.
- 2 Empurre a tampa para encaixar as 7 garras.

## 8 Com o uso de uma chave de fenda Phillips, instale a presilha.

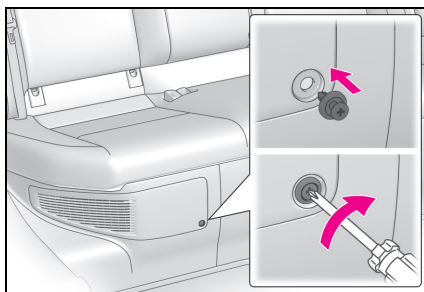

■ A revisão periódica do difusor da entrada de ar é necessária quando

Em algumas situações, como quando o veículo é utilizado frequentemente, em um tráfego intenso ou em áreas empoeiradas, o difusor da entrada de ar pode precisar de limpeza com mais frequência. Para mais detalhes, consulte a manutenção periódica. (→P.318)

■ Limpeza da entrada de ar

- A poeira localizada no difusor da entrada de ar pode interferir no resfriamento da bateria híbrida (bateria de tração). Se o carregamento / descarregamento da bateria híbrida (bateria de tração) ficar limitado, a distância que o veículo pode ser conduzido usando o motor elétrico (motor de tração) poderá ser reduzida e a economia de combustível poderá ser reduzida.

Inspeção e limpe a ventilação de entrada de ar periodicamente.

- O manuseio inadequado da tampa da entrada de ar e do filtro pode danificá-los. Caso haja alguma preocupação quanto ao filtro de limpeza, contate uma Concessionária Autorizada Lexus.

- Se a mensagem "Maintenance required for Traction battery cooling parts See owner's manual" (Manutenção Necessária para Peças de Resfriamento da Bateria de Tração. Consulte o Manual do Proprietário) for exibida no computador de bordo colorido
- Se essa mensagem de advertência for exibida no computador de bordo colorido, remova a tampa do difusor da entrada de ar e limpe o filtro. (→P.347)
- Após limpar o difusor de ar, inicie o sistema híbrido e verifique se a mensagem de advertência não está mais sendo exibida. Após o sistema híbrido ser iniciado, pode ser necessário dirigir o veículo até cerca de 20 minutos antes da mensagem de advertência desaparecer. Se a mensagem de advertência não desaparecer depois de dirigir cerca de 20 minutos, providencie a inspeção do veículo em uma Concessionária Autorizada Lexus.

### ⚠️ ATENÇÃO

#### ■ Limpeza do difusor da entrada de ar

- Não utilize água ou outros líquidos para limpar o difusor da entrada de ar. Se a água for aplicada à bateria híbrida (bateria de tração) ou a outros componentes, poderá haver incêndio e falha no funcionamento.
- Antes de limpar o difusor de ar, certifique-se de desligar o interruptor para parar o sistema híbrido.

#### ■ Remoção da tampa do difusor da entrada de ar

Não toque na tomada de serviço localizada próxima do difusor da entrada de ar. (→P.64)

### ⚠️ NOTA

#### ■ Limpeza do difusor da entrada de ar

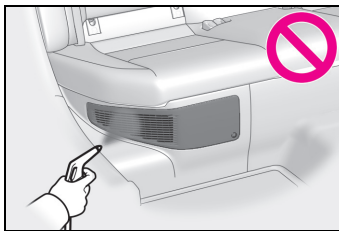

Certifique-se de utilizar apenas um aspirador de pó para remover a poeira e as obstruções ao limpar o difusor da entrada de ar. Se a pistola de ar comprimido for utilizada para remover a poeira e as obstruções, elas podem ser empurradas para dentro do difusor da entrada de ar, o que poderá afetar o desempenho da bateria híbrida (bateria de tração) e causar falhas.

#### ■ Para evitar danos aos veículos

- Não permita que água ou outra matéria estranha entre no difusor da entrada de ar quando a tampa for removida.
- Manuseie o filtro com cuidado para que ele não seja danificado. Se o filtro for danificado, ele deve ser substituído por uma Concessionária Autorizada Lexus.
- Certifique-se de retornar o filtro e a tampa às suas posições originais após a limpeza.
- Não instale nada no difusor da entrada de ar que não seja o filtro exclusivo do seu veículo nem utilize o veículo se o filtro não tiver sido instalado.



## NOTA

■ Se a mensagem "Maintenance required for Traction battery cooling parts See owner's manual" (Manutenção Necessária para Peças de Resfriamento da Bateria de Tração. Consulte o Manual do Proprietário) for exibida no computador de bordo colorido

Se o veículo for conduzido exibindo a mensagem de advertência (indicando que o carregamento/descarregamento da bateria híbrida (bateria de tração) pode ficar limitado), a bateria híbrida (bateria de tração) pode apresentar falha. Se a mensagem de advertência for exibida, limpe o difusor da entrada de ar imediatamente.

## Bateria da Smartkey

Substitua a bateria por uma nova caso esteja descarregada.

### ■ Quando a bateria da Smartkey estiver descarregada

Poderá haver os sintomas abaixo:

- O Smart Entry & Start e o controle remoto não funcionarão adequadamente.
- O alcance operacional será reduzido.

## Itens a serem preparados

Prepare os seguintes itens antes da substituição da bateria:

- Chave de fenda
- Chave de fenda pequena
- Bateria de lítio CR2032

### ■ Use uma bateria de lítio CR2032

- As baterias podem ser adquiridas na Concessionária Autorizada Lexus, lojas de utensílios elétricos ou revendedores de câmeras fotográficas.
- Substitua apenas pela mesma ou por uma do mesmo tipo recomendada pelo fabricante.
- Descarte as baterias usadas conforme a legislação local.



## Substituição da bateria

### 1 Remova a chave mecânica.

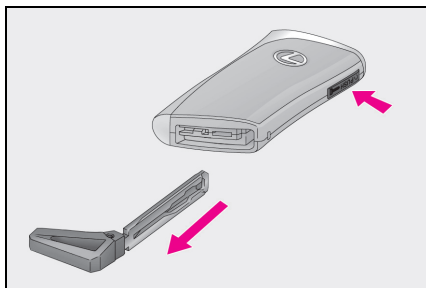

### 2 Remova o revestimento.

Para evitar danos à chave, enrole a ponta da chave de fenda com uma fita.

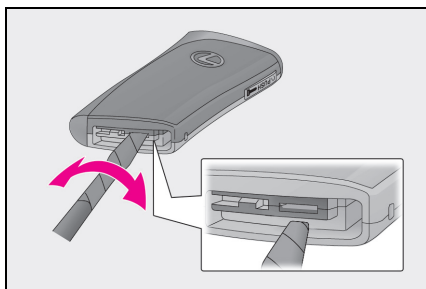

### 3 Remova a bateria descarregada.

Introduza uma bateria nova mantendo o terminal "+" voltado para cima.

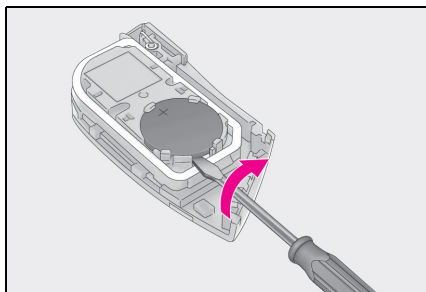

## ⚠ ATENÇÃO

### ■ Baterias e outras peças removidas

Estes componentes são pequenos e, se ingeridos por crianças, poderão causar asfixia. Mantenha fora do alcance de crianças. A não observação poderá resultar em ferimentos graves ou fatais.

## ⚠ NOTA

### ■ Ao substituir a bateria

Utilize uma chave de fenda de tamanho apropriado. Aplicar força excessiva pode deformar ou danificar a tampa.

### ■ Para operação normal após a substituição da bateria

Observe as precauções abaixo para evitar acidentes:

- Sempre trabalhe com as mãos secas. A umidade poderá causar oxidação da bateria.
- Não toque ou mova outro componente no interior do controle remoto.
- Não dobre os terminais da bateria.

## Inspeção e troca de fusíveis

Se algum componente elétrico não funcionar, pode haver algum fusível queimado. Se isto acontecer, inspecione e troque os fusíveis conforme necessário.

### Inspeção e troca de fusíveis

- 1 Desligue o botão de partida.
  - 2 Abra a tampa da caixa de fusíveis.
- Compartimento do motor: caixa de fusíveis

Empurre as garras e remova a tampa.

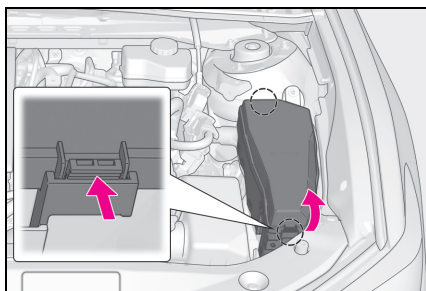

- Painel de instrumentos lateral esquerda

Pressione a aba para dentro e remova a tampa.

Certifique-se de pressionar a aba durante a remoção ou a instalação.

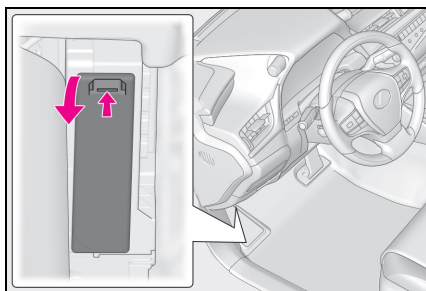

- 3 Remova o fusível com a ferramenta de extração.

Somente a caixa de fusíveis tipo A pode ser removida com um extrator.

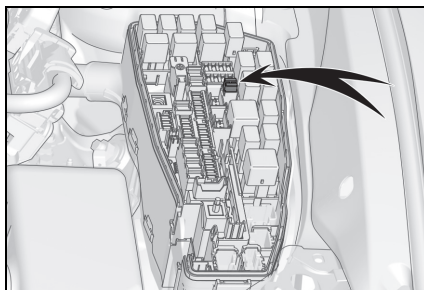

- 4 Verifique se o fusível está queimado.

Tipos A e B:  
Substitua o fusível queimado por um novo de corrente nominal apropriada. A corrente nominal poderá ser encontrada na tampa da caixa de fusíveis.

Tipo C:  
Entre em contato com uma Concessionária Autorizada Lexus.

- Tipo A

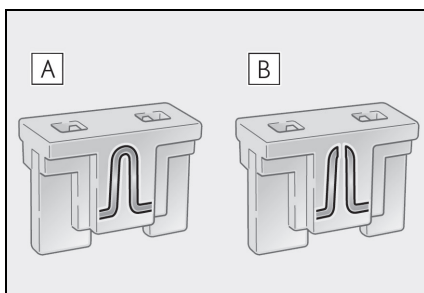

- A** Fusível normal
- B** Fusível queimado

## ▶ Tipo B

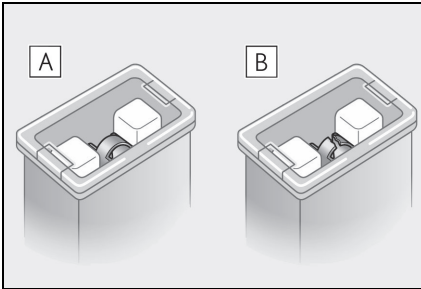

**A** Fusível normal

**B** Fusível queimado

## ▶ Tipo C

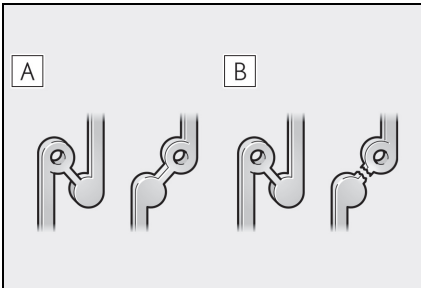

**A** Fusível normal

**B** Fusível queimado

## ■ Após a troca do fusível

- Após instalar a tampa, certifique-se de que a aba está firmemente instalada.
- Se as luzes não acenderem após a troca do fusível, pode ser necessário trocar uma lâmpada. (→P.354)
- Se o fusível substituído queimar novamente, solicite a inspeção do veículo em uma Concessionária Autorizada Lexus.

## ■ Se houver sobrecarga em um circuito

Os fusíveis foram projetados para queimar antes que o chicote elétrico seja danificado.

## ■ Ao substituir as lâmpadas

A Lexus recomenda o uso de produtos genuínos Lexus projetados para este veículo. Como algumas lâmpadas são conectadas a circuitos projetados para impedir sobrecarga, peças não genuínas ou não projetadas para este veículo podem ser inúteis.

**⚠ ATENÇÃO**

■ Para evitar desativações de sistema e incêndio no veículo

Observe as precauções abaixo. A negligência poderá causar danos ao veículo e, possivelmente, um incêndio ou ferimentos.

- Nunca use um fusível com corrente nominal (em watts) superior à indicada, nem use qualquer outro objeto para substituir um fusível.
- Sempre use um fusível genuíno Lexus. Jamais troque um fusível usando fio elétrico, mesmo que temporariamente.
- Não modifique os fusíveis ou as caixas de fusíveis.

**⚠ NOTA**

■ Antes de trocar os fusíveis

Solicite a identificação da causa da sobrecarga elétrica e o respectivo reparo em uma Concessionária Autorizada Lexus assim que possível.

## Lâmpadas

Você mesmo poderá substituir a lâmpada abaixo. Antes de substituir, verifique a potência da lâmpada a ser substituída. Como há perigo de danos aos componentes, recomendamos que a substituição seja realizada pela Concessionária Autorizada Lexus.

### Localização da lâmpada

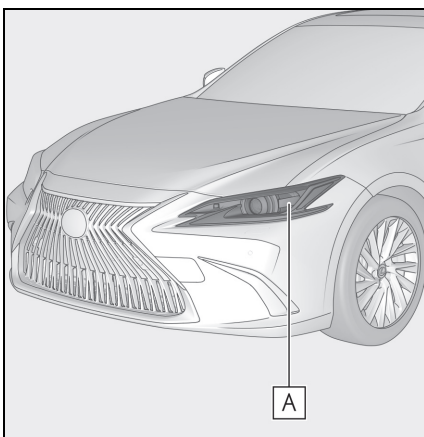

**A** Luzes sinalizadoras de direção dianteiras

#### ■ Lâmpadas que precisam ser substituídas pela sua Concessionária Autorizada Lexus

- Faróis
- Luzes de posição dianteiras e luzes diurnas
- Luzes sinalizadoras de direção dianteiras (veículos com faróis de feixe triplo)

- Luzes de direção
- Sinalizadores de direção laterais
- Luzes externas para os pés
- Lanternas
- Luzes de freio
- Sinalizadores de direção traseiros
- Luzes de ré
- Luz de freio elevada
- Luzes da placa de licença
- Luzes de neblina traseiras

#### ■ Luzes de LED

As luzes, diferentemente das luzes de mudança de direção dianteiras (veículos com faróis de feixe único) são compostas por vários LEDs. Se algum LED queimar, providencie a troca da lâmpada em uma Concessionária Autorizada Lexus.

#### ■ Condensação dentro da lente

A formação de condensação temporária no interior das lentes dos faróis não significa que existe uma falha. Nas situações abaixo, entre em contato com uma Concessionária Autorizada Lexus para obter mais informações:

- Gotas grandes de água são formadas no interior das lentes.
- Depósito de água no interior dos faróis.

#### ■ Ao substituir as lâmpadas

→P.353

## Troca das lâmpadas

### ■ Luzes sinalizadoras de direção dianteiras (veículos com faróis de feixe simples)

- 1 Para garantir espaço o bastante para realizar o serviço, esterce o volante de direção para mover as rodas dianteiras para longe das lâmpadas que serão substituídas. Remova a presilha do revestimento do para-lamas.

Gire o volante de direção para esquerda ao substituir a lâmpada do lado direito e vire o volante de direção para direita ao substituir a lâmpada do lado esquerdo.

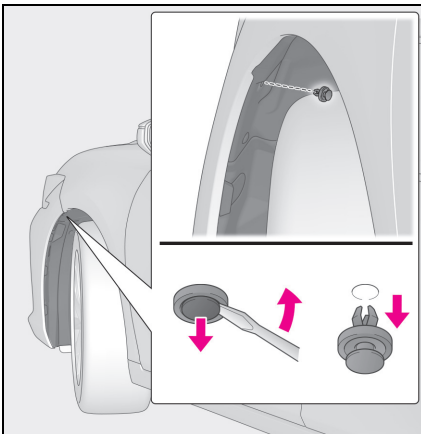

- 2 Para proteger o para-choque dianteiro contra danos, aplique fita protetora ao redor das presilha, conforme mostrado na ilustração.

Use fita de cobertura etc. Não use fita adesiva, pois pode deixar resíduos ou danificar a tinta quando for removida.

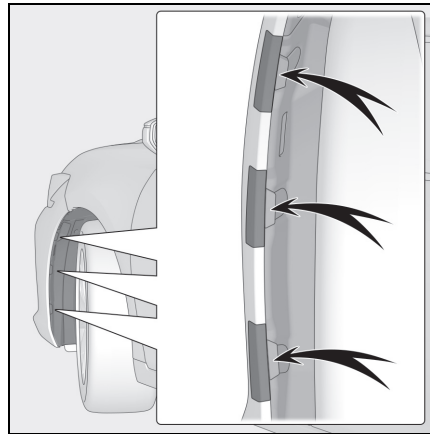

- 3 Insira a chave de fenda entre o para-choque dianteiro e o revestimento do para-lama e, em seguida, separe o para-choque dianteiro do revestimento do para-lama.

Para separar o para-choque do revestimento do para-lama, faça uma alavanca no revestimento do para-lama enquanto puxa o para-choque dianteiro para fora, conforme mostrado na ilustração.

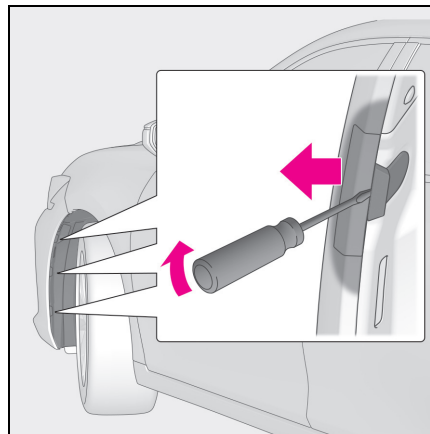

- 4 Puxe para trás o revestimento do para-lama e vire a base da lâmpada em sentido anti-horário.

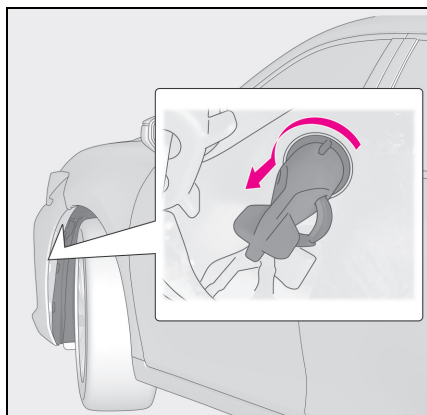

- 5 Remova a lâmpada.

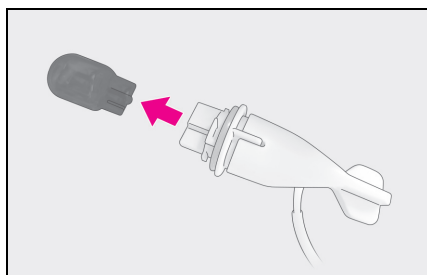

- 6 Instale uma lâmpada nova e a sua base na unidade de iluminação inserindo-as e virando a base da lâmpada em sentido horário.

Depois de instalar a lâmpada, ligue a luz sinalizadora de direção dianteira para verificar visualmente se não há vazamento de luz pela base da lâmpada.

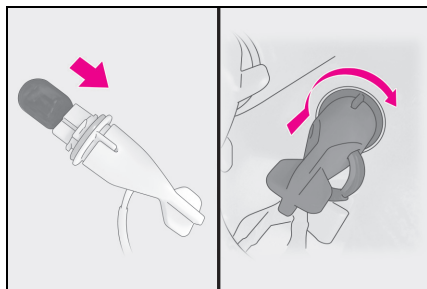

- 7 Retorne o revestimento do para-lama para sua posição original e instale a presilha.

Certifique-se de que o revestimento do para-lamas está corretamente posicionado para dentro do para-choque dianteiro.

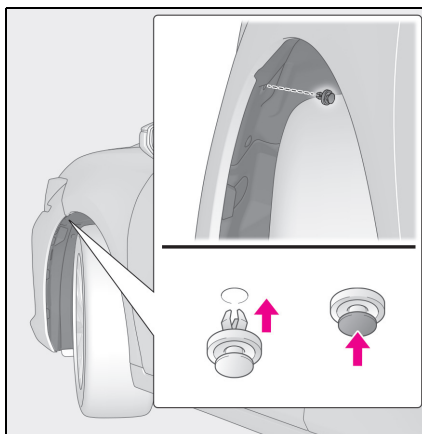

- 8 Engate as presilhas no para-choque dianteiro para instalar o revestimento do para-choque, e em seguida retire a fita protetora.

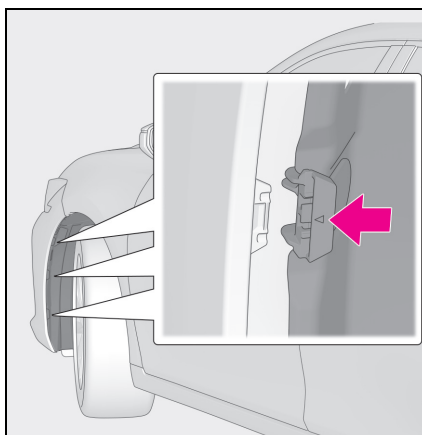

**ATENÇÃO****■ Substituição de lâmpadas**

- Desligue as luzes. Não tente substituir a lâmpada imediatamente após apagar a luz.  
As lâmpadas estarão muito quentes e poderão causar queimaduras.
  - Não toque no vidro da lâmpada com as mãos desprotegidas. Quando for inevitável segurar a parte de vidro da lâmpada, utilize e segure com um tecido limpo e seco para evitar que umidade e oleosidade entrem em contato com a lâmpada.  
Além disso, se a lâmpada estiver riscada ou cair, ela poderá explodir ou trincar.
  - Instale as lâmpadas e todos os componentes usados para fixá-las. A inobservância poderá resultar em danos por aquecimento, incêndio, ou entrada de água na unidade do farol. Isto poderá danificar os faróis ou causar condensação nas lentes.
- Para evitar danos ou incêndio**
- Certifique-se de que a lâmpada esteja devidamente assentada e travada.
  - Verifique a corrente nominal em watts da lâmpada antes da instalação para evitar danos por aquecimento.





**10-1. Informações Essenciais**

- Sinalizadores de emergência 360
- Se for necessário parar o veículo em uma emergência ..... 360
- Se o veículo ficar preso em enchente ..... 361

**10-2. Medidas a serem tomadas em caso de emergência**

- Se for necessário rebocar o veículo ..... 362
- Se você achar que algo está errado ..... 366
- Se um indicador de advertência acender ou se um alarme de advertência soar ..... 367
- Se uma mensagem de advertência for exibida ..... 373
- Se um pneu estiver furado ..... 377
- Se não houver partida do sistema híbrido ..... 384
- Se você perder as chaves ..... 385
- Quando não for possível abrir a tampa do tanque de combustível ..... 385
- Se a Smartkey não funcionar corretamente ..... 386
- Se a bateria de 12 volts estiver descarregada ..... 388
- Se o veículo superaquecer ..... 393
- Se o veículo atolar ..... 396

**10-3. Assistência 24 horas**

- Lexus Total Assistance ..... 397
- Condições gerais ..... 397
- Como acionar o Lexus Total Assistance ..... 398
- Serviços ..... 399
- Serviços adicionais ..... 404
- Exclusões ..... 404

## Sinalizadores de emergência

Utilize os sinalizadores de emergência para alertar os outros motoristas, caso seja necessário parar o veículo na pista devido a uma falha etc.

### Instruções de acionamento

Pressione o interruptor para acionar todos os sinalizadores.

Para desativá-los, pressione novamente o interruptor.

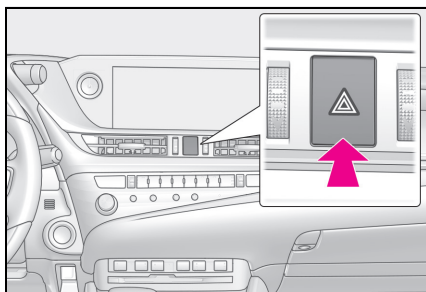

### ■ Sinalizadores de emergência

- Se os sinalizadores de emergência forem utilizados durante um longo período enquanto o sistema híbrido não estiver funcionando (enquanto o indicador "READY" não estiver aceso) a bateria de 12 volts poderá descarregar.

- Se algum dos airbags deflagrar (inflar) ou se houver um forte impacto traseiro, os sinalizadores de emergência ligarão automaticamente.

Os sinalizadores de emergência desligarão automaticamente após funcionar por aproximadamente por 20 minutos. Para desligar os sinalizadores de emergência manualmente, pressione o interruptor duas vezes.

(Os sinalizadores de emergência podem não ligar automaticamente dependendo da força de impacto e das condições da colisão)

## Se for necessário parar o veículo em uma emergência

Apenas em uma emergência, como por exemplo, se for impossível parar o veículo da maneira convencional, pare o veículo de acordo com o procedimento abaixo:

### Ao parar o veículo

- 1 Pressione constante e firmemente o pedal de freio com ambos os pés.

Não bombeie o pedal de freio repetidamente, pois isto aumentará o esforço necessário para diminuir a velocidade do veículo.

- 2 Posicione a alavanca de mudança de marchas em N.

▶ Caso a alavanca de mudança de marchas esteja posicionada em N

- 3 Após reduzir a velocidade, pare o veículo em um local seguro fora da pista.

- 4 Pare o sistema híbrido.

▶ Se não for possível mover a alavanca de mudança de marchas para a posição N

- 3 Mantenha o pedal de freio pressionado com ambos os pés para que a velocidade do veículo seja reduzida o máximo possível.

- 4 Para interromper o sistema híbrido, pressione e mantenha pressionado o botão de partida por 2 segundos ou mais, ou pressione-o brevemente por 3 vezes ou mais consecutivamente.

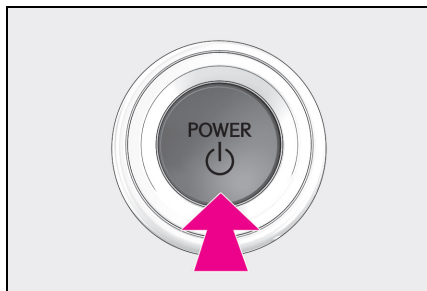

- 5 Pare o veículo em um local seguro fora da estrada.

### ⚠️ ATENÇÃO

#### ■ Caso seja necessário desligar o sistema híbrido durante a condução

A assistência do volante de direção não estará disponível, fazendo com que o volante de direção fique mais pesado que o normal para esterçá-lo. Desacelere o máximo possível antes de desligar o sistema híbrido.

## Se o veículo ficar preso em enchente

Caso o veículo esteja submerso em água, mantenha a calma e adote os seguintes procedimentos.

- Primeiro remova o cinto de segurança.
- Se for possível abrir a porta, abra-a e saia do veículo.
- Se não for possível abrir a porta, abra a janela usando o interruptor de energia da janela e saia do veículo pela janela.
- Se não for possível abrir a janela usando o interruptor do vidro elétrico, mantenha a calma, aguarde o nível de água no interior do veículo diminuir até o ponto em que a pressão da água no interior do veículo seja igual à pressão da água no exterior do veículo e, então, abra a porta e saia do veículo.

### ⚠️ ATENÇÃO

#### ■ Utilização de um martelo de emergência<sup>\*1</sup> para fuga de emergência

A janela traseira deste veículo pode ser estilhaçada usando um martelo de emergência<sup>\*1</sup> usado para fugas de emergência. Porém, uma vez que o para-brisa, as janelas laterais dianteiras<sup>\*2</sup> e as janelas laterais traseiras<sup>\*2</sup> são vidros laminados, eles não podem ser estilhaçados por um martelo de emergência<sup>\*1</sup>.

<sup>\*1</sup>: Em contato com sua Concessionária Autorizada Lexus ou com o fabricante de acessórios de pós-vendas para obter mais informações sobre martelos de emergência.

<sup>\*2</sup>: Veículos com vidro laminado

### ⚠️ ATENÇÃO

#### ■ Fugindo do veículo pela janela

Há casos em que não é possível fugir do veículo pela janela devido à posição do banco, biotipo do passageiro etc.

Ao usar um martelo de emergência, atente para a posição do seu banco e o tamanho da abertura da janela para garantir que a abertura esteja acessível e seja grande o suficiente para fugir.

#### ■ Como distinguir vidro laminado

Ao olhar do ponto de vista transversal, o vidro laminado são duas folhas de vidro coladas juntas.

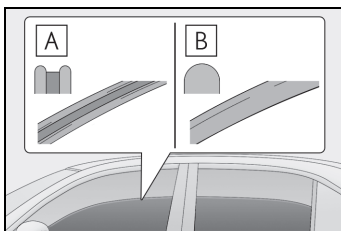

**A** Vidro laminado

**B** Vidro temperado

### Se for necessário rebocar o veículo

Se houver necessidade de rebocar o veículo, recomendamos que o procedimento seja feito por uma Concessionária Autorizada Lexus ou por um serviço de rebocamento especializado, usando um caminhão com sistema de levantamento das rodas ou um caminhão com plataforma.

Use um sistema de corrente de segurança em toda a operação de rebocamento e observe toda a legislação federal/estadual e local.

### ⚠️ ATENÇÃO

Observe as precauções abaixo. Não seguir as precauções pode resultar em ferimentos graves ou fatais.

#### ■ Ao rebocar o veículo

Certifique-se de transportar o veículo com as rodas dianteiras levantadas ou com todas as quatro rodas levantadas do chão. Se o veículo for rebocado com as rodas dianteiras em contato com o solo, o conjunto de tração e os componentes relacionados podem ser danificados ou a eletricidade gerada pela operação do motor pode causar um incêndio, dependendo da natureza do dano ou da falha.

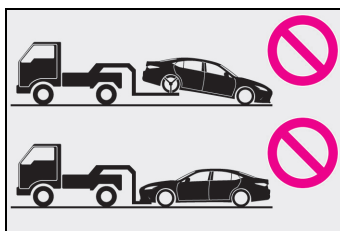

## ⚠️ ATENÇÃO

### ■ Durante o rebocamento

● Ao rebocar usando cabos ou correntes, evite partidas repentinas, etc. que apliquem força excessiva nos olhais de reboque, cabos ou correntes. Os olhais, cabos ou correntes de reboque podem ser danificados, seus fragmentos podem atingir pessoas e causar ferimentos graves.

● Não desligue o botão de partida. Há a possibilidade de travamento do volante de direção, o que impedirá a sua operação.

### ■ Instalação dos olhais de rebocamento no veículo

Certifique-se de que os olhais de rebocamento estejam instalados firmemente. Caso não estejam instalados firmemente, os olhais podem soltar-se durante o reboque.

## ⚠️ NOTA

### ■ Para evitar danos no veículo ao rebocar usando um caminhão com sistema de levantamento das rodas

● Não reboque o veículo pela parte traseira se o botão de partida estiver desligado. O mecanismo de bloqueio da direção não é suficientemente forte para segurar as rodas dianteiras em linha reta.

● Ao levantar o veículo, mantenha a altura livre da pista adequada para o rebocamento na extremidade oposta do veículo levantado. Sem a folga adequada, o veículo pode ser danificado durante o reboque.

### ■ Para evitar danos ao veículo ao rebocar com um caminhão tipo guincho

Não reboque usando um caminhão tipo guincho, seja pela extremidade dianteira ou traseira.

### ■ Para evitar danos ao veículo durante um rebocamento de emergência

Não fixe os cabos ou correntes nos componentes da suspensão.

## Situações em que é necessário entrar em contato com as concessionárias antes do reboque

As situações a seguir poderão evidenciar um problema na transmissão.

Antes do reboque, entre em contato com sua Concessionária Autorizada Lexus ou um serviço de reboque comercial.

- A mensagem de advertência do sistema híbrido é exibida no computador de bordo colorido e o veículo não se move.
- O veículo produz ruídos anormais.

## Rebocamento com um caminhão tipo guincho

Para evitar danos à carroçaria, não faça o rebocamento com um caminhão tipo guincho.

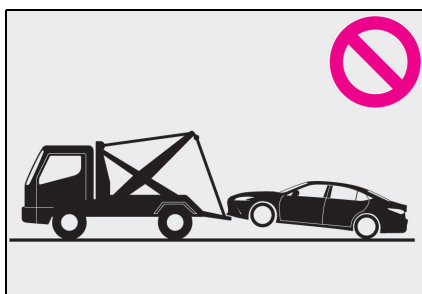

## Rebocamento através de caminhão com sistema de levantamento das rodas

- ▶ Pela extremidade dianteira

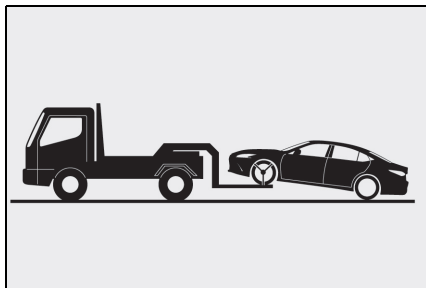

Libere o freio de estacionamento.

- ▶ Pela extremidade traseira

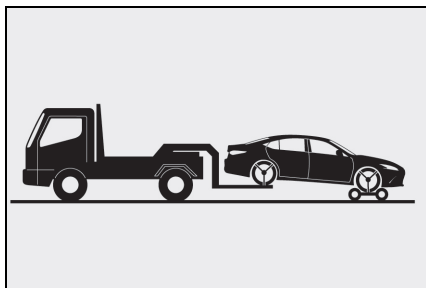

Use um carrinho de rebocamento sob as rodas dianteiras.

## Utilizando um caminhão com plataforma

Se o veículo for transportado por um caminhão com plataforma, o seu veículo deverá ser amarrado nos pontos indicados na ilustração.

As tampas são instaladas nos orifícios inferiores de encaixe. Após transportar o veículo, certifique-se de reinstalar as tampas nos orifícios.

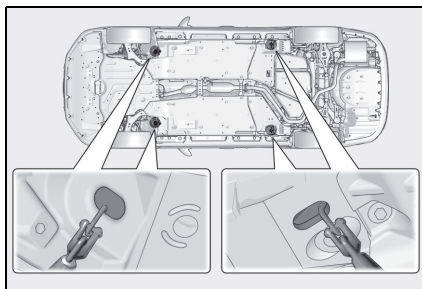

Se forem usadas correntes ou cabos para amarrar o veículo, os ângulos sombreados em preto deverão ser de 45°.

Não aperte excessivamente as amarrações, caso contrário, o veículo poderá ser danificado.

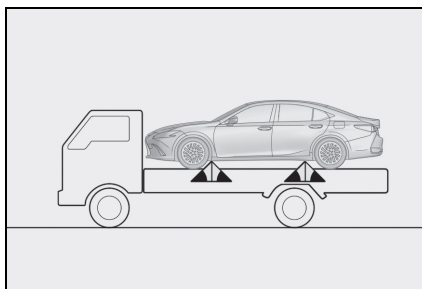

## Rebocamento de emergência

Se, em caso de emergência, não houver disponibilidade de um caminhão de reboque, o veículo poderá ser rebocado temporariamente usando cabos ou correntes fixados nos olhais de reboque de emergência. Isso só deverá ser feito em pistas pavimentadas durante percursos de no máximo 80 km em velocidade de até 30 km/h.

O motorista deve estar no veículo para esterçar e acionar os freios. As rodas do veículo, conjunto de tração, eixos, direção e freios devem estar em boas condições.

## Procedimento de rebocamento de emergência

Para rebocar um veículo através de outro, o olhal de rebocamento deve ser instalado no veículo que será rebocado. Instale o olhal de rebocamento seguindo os seguintes procedimentos.

- 1 Retire o olhal de rebocamento. (→P.378)
- 2 Remova a tampa do olhal de rebocamento com uma chave de fenda.

Para proteger a carroceria, coloque um pano entre a chave de fenda e a carroceria, conforme mostrado na ilustração.

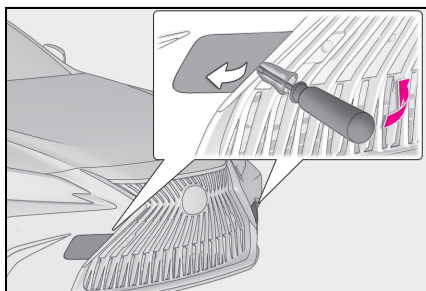

- 3 Introduza o olhal de rebocamento no orifício e aperte parcialmente com a mão.

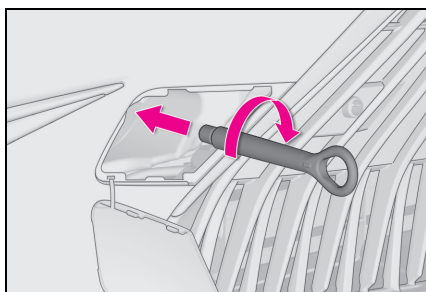

- 4 Aperte firmemente o olhal de reboque usando uma chave de roda ou uma barra de metal rígida.

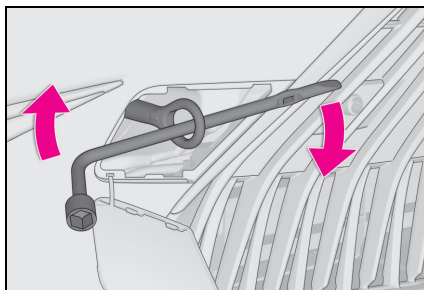

- 5 Fixe firmemente os cabos e as correntes ao olhal de reboque.

Tenha cuidado para não danificar a carroceria do veículo.

- 6 Entre no veículo a ser rebocado e ligue o sistema híbrido.

Se o sistema híbrido não ligar, coloque o botão de partida no modo ON (LIGADO).

- 7 Coloque a alavanca de mudança de marchas em N e libere o freio de estacionamento.

Quando não for possível mover a alavanca de mudança de marchas: →P.152

### ■ Durante o rebocamento

Se o sistema híbrido estiver desligado, a assistência elétrica para os freios e a direção não irão funcionar, dificultando o estacionamento e a frenagem.

### ■ Chave de roda

A chave de roda está instalada no portamalas. (→P.378)

## Se você achar que algo está errado

Se identificar algum dos sintomas abaixo, seu veículo provavelmente exigirá ajustes ou reparos. Entre em contato com sua Concessionária Autorizada Lexus o mais rápido possível.

### Sintomas visíveis

- O fluido vaza por baixo do veículo. (O gotejamento de água originado do ar-condicionado após o uso é normal)
- Pneus baixos ou desgaste irregular dos pneus
- O medidor de temperatura do líquido de arrefecimento do motor indicando sempre acima do normal.

### Sintomas audíveis

- Alterações no ruído do escapamento
- Rangido excessivo dos pneus nas curvas
- Ruídos estranhos relacionados ao sistema da suspensão
- Batidas ou outros ruídos relacionados ao sistema híbrido

### Sintomas operacionais

- Motor falhando, dando trancos ou funcionamento áspero

- Perda considerável de potência
- O veículo puxa fortemente para um lado ao aplicar os freios
- O veículo puxa fortemente para um lado ao conduzir em uma estrada nivelada
- Perda da efetividade dos freios, freios esponjosos, pedal quase toca o assoalho



## Se um indicador de advertência acender ou se um alarme de advertência soar

Execute as ações abaixo tranquilamente se uma dos indicadores de advertência acender ou piscar. Se o indicador acender ou piscar, mas em seguida apagar, isso não significa necessariamente uma falha no sistema. Entretanto, se isso persistir, providencie a inspeção do veículo em uma Concessionária Autorizada Lexus.

## Medidas para os indicadores e os alarmes de advertência

### ■ Indicador de advertência do sistema de freio (alarme de advertência)

Indicador de advertência	Detalhes/Ações
 (vermelho)	<p>Indica que:</p> <ul style="list-style-type: none"> <li>● O nível do fluido de freio está baixo; ou</li> <li>● O sistema de freio apresenta falha de funcionamento</li> </ul> <p>→ Pare imediatamente o veículo em um local seguro e contate uma Concessionária Autorizada Lexus. Continuar dirigindo o veículo poderá ser perigoso.</p>

### ■ Indicador de advertência do sistema de freio (alarme sonoro)

Indicador de advertência	Detalhes/Ações
 (amarelo)	<p>Indica uma falha no:</p> <ul style="list-style-type: none"> <li>● Sistema de frenagem regenerativa;</li> <li>● Sistema de freios controlados eletronicamente; ou</li> <li>● Sistema do freio de estacionamento</li> </ul> <p>→ <b>Providencie imediatamente a inspeção do veículo em uma Concessionária Autorizada Lexus.</b></p>

### ■ Indicador de advertência de alta temperatura do líquido de arrefecimento\* (alarme de advertência)

Indicador de advertência	Detalhes/Ações
	<p>Indica que a temperatura do líquido de arrefecimento do motor está muito alta</p> <p>→ Pare imediatamente o veículo em um local seguro. <b>Método de manuseio (→P.393)</b></p>

\* : Essa luz acende no computador de bordo colorido.

### ■ Indicador de advertência do sistema de freio (alarme de advertência)

Indicador de advertência	Detalhes/Ações
	Indica falha no sistema de carga do veículo → <b>Pare imediatamente o veículo em um local seguro e contate uma Concessionária Autorizada Lexus.</b>

\* : Essa luz acende no computador de bordo colorido.

### ■ Indicador de advertência de baixa pressão do óleo do motor\* (alarme de advertência)

Indicador de advertência	Detalhes/Ações
	Indica que a pressão do óleo do motor está baixa demais → <b>Pare imediatamente o veículo em um local seguro e contate uma Concessionária Autorizada Lexus.</b>

\* : Essa luz acende no computador de bordo colorido.

### ■ Indicadora de falha (alarme de advertência)

Indicador de advertência	Detalhes/Ações
	Indica uma falha no: <ul style="list-style-type: none"> <li>● sistema híbrido;</li> <li>● sistema de controle eletrônico do motor; ou</li> <li>● Sistema de controle eletrônico do acelerador;</li> </ul> → <b>Pare imediatamente o veículo em um local seguro e contate uma Concessionária Autorizada Lexus.</b>

### ■ Indicador de advertência do sistema de airbags (alarme de advertência)

Indicador de advertência	Detalhes/Ações
	Indica uma falha no: <ul style="list-style-type: none"> <li>● O sistema de airbag; ou</li> <li>● Sistema do pré-tensionador do cinto de segurança</li> </ul> → <b>Providencie imediatamente a inspeção do veículo em uma Concessionária Autorizada Lexus.</b>

### ■ Indicador de advertência do Pop Up Hood (alarme de advertência)

Indicador de advertência	Detalhes/Ações
	<p>Indica que o sistema do Pop Up Hood foi acionado</p> <p>→ O sistema do Pop Up Hood não pode ser reutilizado se já tiver sido acionado. Providencie a substituição por uma Concessionária Autorizada Lexus.</p> <p>Indica uma falha no sistema do Pop Up Hood</p> <p>→ Providencie imediatamente a inspeção do veículo em uma Concessionária Autorizada Lexus.</p>

### ■ Indicador de advertência do ABS (alarme de advertência)



Indicador de advertência	Detalhes/Ações
	<p>Indica uma falha no:</p> <ul style="list-style-type: none"> <li>● O ABS; ou</li> <li>● sistema de Assistência de Freio</li> </ul> <p>→ Providencie imediatamente a inspeção do veículo em uma Concessionária Autorizada Lexus.</p>

### ■ Indicador de advertência do Sistema de Sobreposição do Freio/Indicador de advertência do Controle de tração (alarme de advertência)

Indicador de advertência	Detalhes/Ações
	<p>Se um alarme soar:</p> <ul style="list-style-type: none"> <li>● O Sistema de Sobreposição do Freio está falhando;</li> <li>● Controle de Tração está funcionando; ou</li> <li>● O Controle de Tração está falhando</li> </ul> <p>→ Siga as instruções exibidas no computador de bordo colorido.</p> <p>Quando um alarme não soar:</p> <p>Sistema de Sobreposição do Freio em operação</p> <p>→ Solte o pedal do acelerador e pressione o pedal de freio.</p>

\*: Essa luz acende no computador de bordo colorido.

### ■ Indicador de advertência do sistema de direção eletroassistida (alarme de advertência)

Indicador de advertência	Detalhes/Ações
 (vermelho) ou  (amarelo)	<p>Indica uma falha no sistema EPS (Direção Eletroassistida)</p> <p>→ Providencie imediatamente a inspeção do veículo em uma Concessionária Autorizada Lexus.</p>

### ■ Indicador de advertência de baixo nível de combustível

Indicador de advertência	Detalhes/Ações
	Indica que a quantidade de combustível restante é de aproximadamente 7 L ou menos → <b>Reabasteça o veículo.</b>

### ■ Luz de aviso do cinto de segurança do motorista e do passageiro dianteiro (alarme de advertência)\*<sup>1</sup>

Indicador de advertência	Detalhes/Ações
	Avisa o motorista e/ou o passageiro no banco dianteiro para colocar os cintos de segurança → <b>Afivela o cinto de segurança.</b> <b>Se o banco do passageiro dianteiro estiver ocupado, o cinto de segurança do banco também precisa ser afivelado para que o indicador de advertência (alarme) apague.</b>

\*<sup>1</sup>: Alarme de advertência do cinto de segurança do motorista e do passageiro dianteiro:

O alarme de advertência do cinto de segurança do passageiro dianteiro e do motorista soa para alertar o motorista e o passageiro dianteiro de que o seu cinto de segurança não está travado. Se o cinto de segurança estiver desativado, o alarme soa de modo intermitente por um determinado período de tempo depois que o veículo atingir uma determinada velocidade.

### ■ Luzes de aviso dos cintos de segurança dos passageiros traseiros (alarme de advertência)\*<sup>1</sup>

Indicador de advertência	Detalhes/Ações
	Alerta os passageiros traseiros para colocar os cintos de segurança → <b>Afivela o cinto de segurança.</b>

\*<sup>1</sup>: Alarme de advertência do cinto de segurança do passageiro dianteiro:

O alarme de advertência do cinto de segurança dos passageiros traseiros soa para alertá-los que o cinto de segurança não está travado. Se o cinto de segurança estiver desativado, o alarme soa de modo intermitente por um determinado período de tempo depois que o veículo atingir uma determinada velocidade.

\*<sup>2</sup>: O código do modelo está estampado na etiqueta do fabricante ou na etiqueta de Regulamentação de Certificação. (→P.182)

### ■ Indicador LDA (alarme)

Indicador de advertência	Detalhes/Ações
 (laranja)	Indica uma falha no Alerta de Desvio da Faixa (LDA) → <b>Siga as instruções exibidas no computador de bordo colorido.</b> (→P. 91)

### ■ Indicador de OFF do Sensor de Estacionamento (alarme de advertência)

Indicador de advertência	Detalhes/Ações
	<p>Se um alarme soar: Indica uma falha na função Sensor de Estacionamento → <b>Providencie imediatamente a inspeção do veículo em uma Concessionária Autorizada Lexus.</b></p> <p>Quando um alarme não soar: Indica que o sistema está temporariamente indisponível, possivelmente devido ao sensor estar sujo ou coberto com gelo, etc. → <b>Siga as instruções exibidas no computador de bordo colorido.</b></p>

### ■ Indicador RCTA OFF (alarme de advertência)

Indicador de advertência	Detalhes/Ações
	<p>Se um alarme soar: Indica uma falha na função de Alerta de Tráfego Traseiro (RCTA) → <b>Providencie imediatamente a inspeção do veículo em uma Concessionária Autorizada Lexus.</b></p> <p>Quando um alarme não soar: Indica que o para-choque traseiro, em volta do sensor de radar, está coberto com sujeira etc. (→P.102) → <b>Siga as instruções exibidas no computador de bordo colorido. (→P.108)</b></p>

### ■ Indicador de advertência do PCS (alarme de advertência)

Indicador de advertência	Detalhes/Ações
	<p>Se um alarme disparar ao mesmo tempo: Indica que ocorreu uma falha de funcionamento no Sistema de Segurança Pré-colisão (PCS) → <b>Providencie imediatamente a inspeção do veículo em uma Concessionária Autorizada Lexus.</b></p> <p>Quando um alarme não soar: O Sistema de Segurança Pré-colisão (PCS) ficou temporariamente indisponível. Pode ser necessário executar uma correção. → <b>Siga as instruções exibidas no computador de bordo colorido. (→P.76, 373)</b></p> <p>Se o Sistema de Segurança Pré-colisão (PCS) ou o sistema Controle de Estabilidade do Veículo (VSC) estiver desabilitado, o indicador de advertência do PCS acenderá. → <b>P.83</b></p>

### ■ Indicador de patinação

Indicador de advertência	Detalhes/Ações
	Indica uma falha no: <ul style="list-style-type: none"> <li>● Sistema VSC;</li> <li>● Sistema TRC; ou</li> <li>● Sistema do Controle de Assistência em Aclives</li> </ul> → <b>Providencie imediatamente a inspeção do veículo em uma Concessionária Autorizada Lexus.</b>

### ■ Indicador do freio de estacionamento

Indicador de advertência	Detalhes/Ações
 (pisca)	Indica uma falha no sistema do freio de estacionamento → <b>Providencie imediatamente a inspeção do veículo em uma Concessionária Autorizada Lexus.</b>

### ■ Indicador de brake hold acionado (alarme de advertência)

Indicador de advertência	Detalhes/Ações
 (pisca)	Indica uma falha no funcionamento do sistema de retenção pelo freio → <b>Providencie imediatamente a inspeção do veículo em uma Concessionária Autorizada Lexus.</b>

### ■ Indicador de advertência de superaquecimento do sistema híbrido\* (alarme)

Indicador de advertência	Detalhes/Ações
	Indica que o sistema híbrido superaqueceu Essa luz pode ser exibida ao conduzir sob condições severas de operação. (Por exemplo, ao conduzir em um longo aclive íngreme.) → <b>Pare o veículo em um local seguro.</b> <b>Método de manuseio (→P.393)</b>

\*: Essa luz acende no computador de bordo colorido.

### ■ Indicador de advertência principal (alarme de advertência)

Indicador de advertência	Detalhes/Ações
	Um alarme irá soar e o indicador de advertência irá acender ou piscar para indicar que o sistema de advertência principal detectou um mau funcionamento. → <b>P.373</b>

### ■ Alarme de advertência

Em alguns casos, o alarme poderá não ser ouvido devido a um local barulhento ou ao som do áudio.

### ■ Se a luz indicadora de falha acender durante a condução

Em alguns modelos, a luz indicadora de falha acenderá se o tanque de combustível estiver totalmente vazio. Se o tanque de combustível estiver vazio, reabasteça o veículo imediatamente. A luz indicadora de falha apagará

após várias partidas/desligamentos.

Se a luz indicadora de falha não apagar, entre em contato com uma Concessionária Autorizada Lexus assim que possível.

### ■ Indicador de advertência do sistema de direção eletroassistida (alarme de advertência)

Quando a carga da bateria de 12 volts for insuficiente ou a tensão cair temporariamente, o indicador de advertência do sistema de direção eletroassistida poderá acender e o alarme de advertência poderá soar.

## ⚠ ATENÇÃO

### ■ Se as luzes do sistema de freio e do ABS permanecerem acesas

Pare seu veículo em local seguro imediatamente e contate sua Concessionária Autorizada Lexus.

O veículo se tornará extremamente instável durante a frenagem e o sistema ABS poderá falhar, o que pode causar um acidente e resultar em ferimentos graves ou fatais.

### ■ Quando o indicador de advertência do sistema da direção eletroassistida acender

Quando a luz acender na cor amarela, a assistência na direção elétrica está limitada. Quando a luz acende em vermelho, a assistência à direção elétrica é perdida e as operações de manuseio do volante se tornam extremamente pesadas.

Quando as operações do volante forem mais pesadas que o normal, segure o volante com firmeza e opere-o utilizando mais força que o normal.

● Pare o veículo em um local seguro assim que possível. Verifique e ajuste a pressão de inflagem do pneu imediatamente.

Evite manobras e frenagens bruscas.

Caso veja deterioração dos pneus do veículo, você pode perder o controle do volante e dos freios. ●

## Se uma mensagem de advertência for exibida

O computador de bordo colorido apresenta advertências de falhas no sistema, operações realizadas de forma incorreta e mensagens que indicam a necessidade de manutenção. Quando uma mensagem for apresentada, execute o procedimento de correção adequado à mensagem.

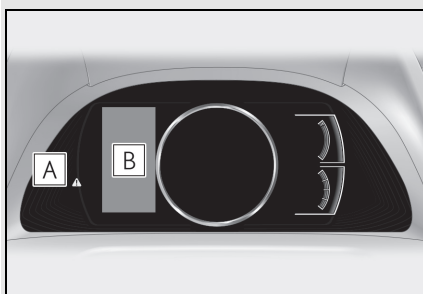

### A Indicador de advertência principal

O indicador de advertência principal também acenderá ou piscará quando uma mensagem estiver sendo apresentada no computador de bordo colorido.

### B Computador de bordo

Siga as instruções da mensagem no computador de bordo colorido.

Se qualquer uma das mensagens de advertência for exibida novamente após a execução de ações apropriadas, entre em contato com uma Concessionária Autorizada Lexus.

## Mensagens e advertências

As luzes e os alarmes de advertência funcionam como descrito abaixo, dependendo do conteúdo da mensagem. Se a mensagem indicar a necessidade de inspeção por uma concessionária, providencie imediatamente a inspeção do veículo pela Concessionária Autorizada Lexus.

	Alarme de advertência*	Advertência
Acende	Soa	Indica uma situação importante, como quando há uma irregularidade no funcionamento de um sistema relacionado à condução, ou que poderá haver perigo se o procedimento de correção não for realizado
Pisca	Soa	Indica uma situação, como quando há a iminência de perigo ou danos ao veículo
Acende	Não soa	Indica uma condição, como uma irregularidade no funcionamento de componentes elétricos, a condição dos mesmos, ou a necessidade de manutenção
Pisca	Não soa	Indica uma situação, como quando uma operação foi realizada de forma incorreta, ou indica como realizar uma operação de forma correta

\* Um alarme soará na primeira vez em que a mensagem for apresentada no computador de bordo colorido.

- Em algumas situações, o indicador de advertência principal e o alarme de advertência podem não funcionar conforme especificados. Nesse caso, siga as instruções exibidas na mensagem de advertência.
- Se um indicador de advertência acender ou piscar no mesmo tempo que a mensagem de advertência for exibida, execute a correção conforme o indicador de advertência. (→P.367)

### ■ Mensagens de advertência

As mensagens de advertência explicadas abaixo podem diferir das mensagens reais, de acordo com as condições da operação e as especificações do veículo.

### ■ Alarme de advertência

Em alguns casos, o alarme poderá não ser ouvido devido a um local barulhento ou ao som do áudio.

### ■ Se a mensagem "Engine Oil Level Low Add or Replace" (Baixo Nível de Óleo do Motor, Adicionar ou Substituir) for exibida

O nível do óleo do motor está baixo. Verifique o nível de óleo do motor e adicione, se necessário.

Essa mensagem pode aparecer se o veículo parar em um declive. Mova o veículo para uma superfície plana e verifique se a mensagem desaparece.

### ■ Se a mensagem "Hybrid System Stopped Steering Power Low" (Baixa Direção Eletroassistida Interrompida pelo Sistema Híbrido) for exibida

Essa mensagem é exibida se o sistema híbrido for interrompido durante a condução.

Se o volante de direção tornar-se mais pesado do que o normal durante a condução, segure-o firmemente e manuseie-o usando mais força do que o habitual.



■ **Se for exibido "Potência de saída reduzida do sistema híbrido superaquecido"**

Essa mensagem pode ser exibida ao conduzir sob condições severas de operação. (Por exemplo, ao conduzir em um longo aclive íngreme.)

Método de manuseio: →P.393

■ **Se a mensagem "Traction Battery Needs to be Protected Refrain From the Use of N Position" (Bateria de Tração Precisa ser Protegida. Evite o Uso da Posição N) for exibida**

Essa mensagem pode ser exibida quando a alavanca de mudança de marchas estiver em N.

Devido ao fato da bateria híbrida (bateria de tração) não poder ser carregada enquanto a posição da alavanca de mudança de marchas estiver em N, mude a alavanca para P quando o veículo for parado.

■ **Se a mensagem "Traction Battery Needs to be Protected Shift into P to Restart" (Bateria de Tração Precisa ser Protegida. Mude para P para Reinicializar) for exibida**

Esta mensagem é exibida quando a carga da bateria híbrida (bateria de tração) estiver extremamente baixa porque a alavanca ficou em N por algum tempo.

Ao operar o veículo, coloque a marcha em P e reinicie o sistema híbrido.

■ **Caso a mensagem "Shift to P Before Exiting Vehicle" (Mude para P antes de Sair do Veículo) aparecer**

A mensagem será exibida quando a porta do motorista for aberta sem desligar o botão de partida, com a alavanca de mudança de marchas em qualquer posição, exceto P.

Posicione a alavanca de mudança de marchas em P.

■ **Se a mensagem "Shift is in N Release accelerator before shifting" (Alavanca em N. Libere o Acelerador Antes de Mudar) for exibida**

O pedal do acelerador foi pressionado

quando a alavanca de mudança de marchas está em N.

Solte o pedal do acelerador e coloque a posição da alavanca de mudança de marchas em D ou R.

■ **Se a mensagem "Accelerator pedal is pressed" (Pedal do acelerador está pressionado) for exibida**

O pedal do acelerador foi pressionado quando a alavanca está em P.

Solte o pedal do acelerador.

■ **Se a mensagem "Press brake when vehicle is stopped Hybrid system may overheat" (Pressione o Freio Quando Veículo Está Parado. Sistema Híbrido Pode Superaquecer) for exibida**

A mensagem pode se apresentada quando o pedal do acelerador for pressionado para segurar o veículo enquanto ele estiver parado em um aclive etc. O sistema híbrido pode superaquecer. Solte o pedal do acelerador e pressione o pedal de freio.

■ **Se a mensagem "Auto Power Off To Conserve Battery" (Desligamento Automático para Economizar Bateria) for exibida**

A alimentação foi desligada pela função de desligamento automático. Mantenha o sistema híbrido acionado por aproximadamente 5 minutos e recarregue a bateria de 12 volts da próxima vez em que for necessário reiniciá-lo.

■ **Se a mensagem "High Power Consumption Power to Climate Temporarily Limited" (Alto Consumo de Energia para Climatização Temporariamente Limitado) for exibida**

Desligue os equipamentos eletrônicos desnecessários para reduzir o consumo de energia.

Aguarde até que a fonte de alimentação retorne ao normal.

■ **Se a mensagem "Headlight System Uninitialized Visit Your Dealer" (Sistema do Farol Não Inicializou. Visite Sua Concessionária Autorizada Lexus) for exibida**

Os sistemas seguintes podem estar com

falhas. Providencie imediatamente a inspeção do veículo em uma Concessionária Autorizada Lexus.

- O sistema de faróis de LED
- Sistema de nivelamento automático dos faróis
- **Se a mensagem "Radar Cruise Control Temporarily Unavailable See Owner's Manual" (Controle de Velocidade Adaptativo temporariamente indisponível Consulte o manual do proprietário) for exibida**

O Controle de Velocidade Adaptativo com sistema de velocidade total é suspenso temporariamente ou até que o problema mostrado na mensagem seja resolvido. (causas e métodos de controle da situação: →P.173)

- **Se for exibida a mensagem "Radar Cruise Control Unavailable" (Controle de Velocidade Adaptativo indisponível)**

O controle adaptativo com faixa de velocidade total ou sistema de controle adaptativo não pode ser usado no momento. Utilize o sistema quando ele voltar a ficar disponível.

- **Se for exibido "Câmera dianteira indisponível" ou "Câmera dianteira indisponível, Consulte o Manual do Proprietário"**

Os sistemas a seguir podem ser suspensos até o problema mostrado na mensagem ser resolvido. (→P.173, 367)

- Sistema de Segurança Pré-colisão (PCS)
- Alerta de Desvio da Faixa (LDA)
- Controle de Velocidade Adaptativo (ACC)

- **Se a mensagem "Oil Maintenance Required Soon" (Manutenção do Óleo Necessária Em Breve) for exibida**

Indica que a troca do óleo do motor deve ser programada.

Verifique e troque o óleo do motor se necessário. Após mudar o óleo do motor, certifique-se de reiniciar a mensagem. (→P.335)

- **Se a mensagem "Oil Maintenance Required" (Manutenção do Óleo Necessária Em Breve) for exibida**

Indica que o óleo do motor deve ser trocado.

Verifique e troque o óleo do motor e o filtro de óleo na Concessionária Autorizada Lexus. Após mudar o óleo do motor, certifique-se de reiniciar a mensagem. (→P.335)

- **Se uma mensagem que indica a necessidade de ir até uma Concessionária Autorizada Lexus for exibida**

O sistema ou peça exibida no computador de bordo colorido apresenta uma falha. Providencie imediatamente a inspeção do veículo em uma Concessionária Autorizada Lexus.

- **Se uma mensagem que indica a necessidade de consultar o Manual do Proprietário for exibida**

- Se alguma das mensagens seguintes forem exibidas no computador de bordo colorido, siga as instruções.
- "Alta Temperatura do Líquido de Arrefecimento do Motor" (→P.396)
- Se alguma das mensagens seguintes forem exibidas no computador de bordo colorido, isso pode indicar uma falha. Providencie imediatamente a inspeção do veículo em uma Concessionária Autorizada Lexus.
- "Falha no Smart Entry & Start"
- "Falha no Sistema Híbrido"
- "Verifique o Motor"
- "Falha no Sistema da Bateria Híbrida"
- "Falha no Sistema do Acelerador"
- Se alguma das mensagens seguintes forem exibidas no computador de bordo colorido, isso pode indicar uma falha. Imediatamente, pare o veículo e entre em contato com uma Concessionária Autorizada Lexus.
- "Braking Power Low" (Baixa Potência de Frenagem)
- "Charging System Malfunction" (Falha do Sistema de Carga)
- "Oil Pressure Low Baixa" (Pressão do Óleo)
- "Hybrid System Stopped" (Sistema

- híbrido parado)
- "Engine stopped" (Motor parado)
- Se a mensagem "Low Auxiliary Battery" (Bateria Aux Baixa) for exibida
- Quando o display apagar após vários segundos :

Mantenha a operação do sistema híbrido por mais de 15 minutos e carregue a bateria de 12 volts.

- Quando o display não apagar:

Inicie o sistema híbrido utilizando os procedimentos para "Se a bateria de 12 volts estiver descarregada" (→P.388).

\* : Exibe por cerca de 6 segundos

- Se a mensagem "Maintenance required for Traction battery cooling parts" (Manutenção Necessária para as Peças de Resfriamento da Bateria de Tração) for exibida, o filtro pode estar bloqueado, o difusor de entrada de ar pode estar entupido ou talvez exista uma folga no duto. Portanto, execute o seguinte procedimento de correção.
- Se os difusores da entrada de ar e os filtros da bateria híbrida (bateria de tração) estiverem sujos, realize o procedimento P.346 para limpá-los.
- Se a mensagem de advertência for exibida quando os difusores da admissão de ar e os filtros da bateria híbrida (bateria de tração) não estiverem sujos, realize a inspeção do veículo em uma Concessionária Autorizada Lexus.



#### NOTA

- Se a mensagem "High Power Consumption Power to Climate Temporarily Limited" (Alto Consumo de Energia para Climatização Temporariamente Limitado) for exibida

Há uma possível falha relacionada ao sistema de carga ou a bateria de 12 volts pode estar se deteriorando. Providencie a inspeção do veículo em uma Concessionária Autorizada Lexus.

- Se a mensagem "Low Auxiliary Battery" (Bateria Aux Baixa) for mostrada

A bateria de 12 volts poderá estar danificada. Como a bateria pode descarregar neste estado quando sozinha, leve a bateria para inspeção na sua Concessionária Autorizada Lexus.

### Se um pneu estiver furado

O seu veículo possui um pneu reserva temporário. O pneu furado pode ser substituído pelo pneu reserva temporário.

Para mais detalhes sobre os pneus: →P.341



#### ATENÇÃO

- Se furar um pneu

Não continue dirigindo com um pneu furado.

Conduzir o veículo mesmo em uma pequena distância com um pneu furado pode danificar o pneu e a roda, resultando em danos irreversíveis, que poderiam resultar em um acidente.

### Antes de levantar o veículo

- Pare o veículo em um local seguro com superfície firme e plana.
- Aplique o freio de estacionamento.
- Posicione a alavanca de mudança de marchas em P.
- Pare o sistema híbrido.
- Ligue os sinalizadores de emergência. (→P.360)

## Localização do pneu reserva temporário, do macaco mecânico e das ferramentas

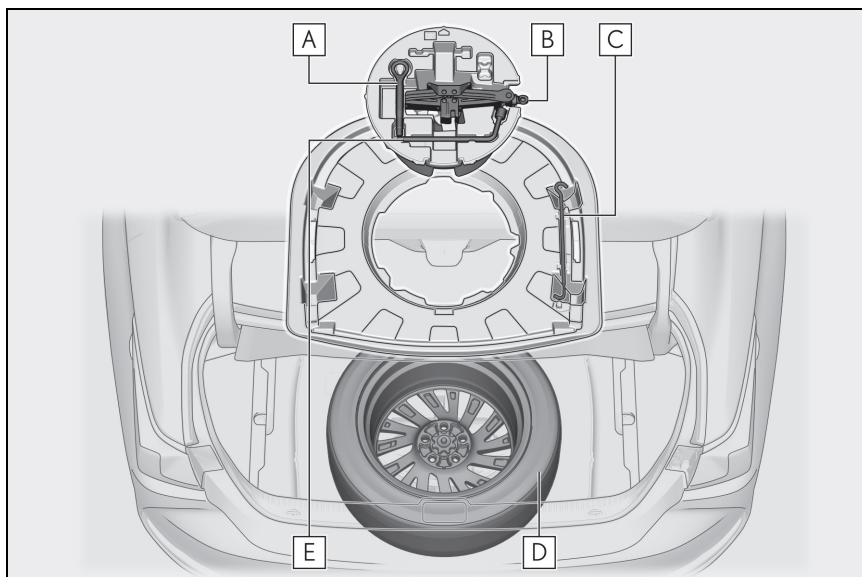

- A** Olhal de rebocamento
- B** Macaco mecânico
- C** Alavanca do macaco mecânico
- D** Pneu reserva
- E** Chave de roda

### **⚠ ATENÇÃO**

#### **■ Uso do macaco mecânico**

Observe as precauções abaixo.

O uso incorreto do macaco mecânico poderá resultar em ferimentos graves ou fatais se o veículo cair repentinamente do macaco.

- Não use o macaco mecânico para outra finalidade, exceto para substituir os pneus ou instalar e remover as correntes dos pneus.

- Utilize apenas o macaco mecânico que vem juntamente com o veículo para troca de pneu furado. Não utilize-o em outros veículos e não use outros macacos mecânicos para substituir pneus neste veículo.
- Coloque o macaco mecânico corretamente no ponto de levantamento.
- Não posicione nenhuma parte do seu corpo sob o veículo apoiado no macaco mecânico.

### ⚠️ ATENÇÃO

- Não acione o sistema híbrido nem conduza o veículo enquanto estiver apoiado pelo macaco mecânico.
- Não levante o veículo enquanto houver algum ocupante em seu interior.
- Ao levantar o veículo, não coloque objetos sobre ou sob o macaco mecânico.
- Não levante o veículo à uma altura acima do exigido para substituir o pneu.
- Use um cavalete se for necessário acessar a parte inferior do veículo.
- Ao abaixar o veículo, certifique-se de que nenhuma pessoa esteja perto do veículo. Se qualquer pessoa estiver nas proximidades, avise-as verbalmente antes de abaixar o veículo.

### Como retirar o macaco mecânico

- 1 Abre o porta-malas.
- 2 Puxe a alavanca para cima ao levantar o tapete do porta-malas.

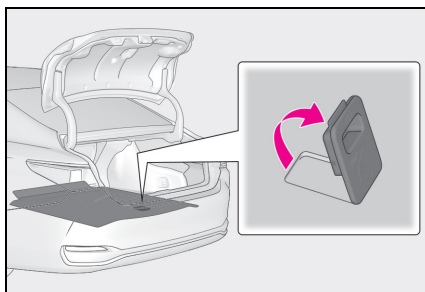

- 3 A alavanca pode ser encaixada na extremidade do porta-malas.

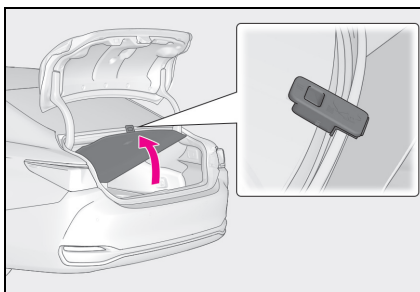

- 4 Remova o macaco mecânico.

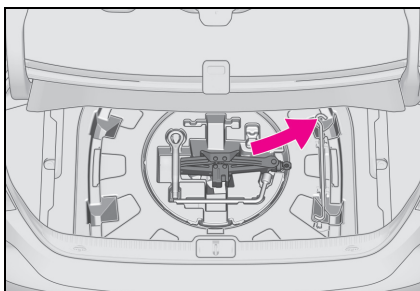

### ⚠️ NOTA

- Para evitar danos ao tapete do compartimento de bagagens

Ao fechar o porta-malas, não deixe a alavanca do porta-malas encaixada na extremidade do porta-malas.

## Remoção do pneu reserva temporário

- 1 Remova o suporte da ferramenta.

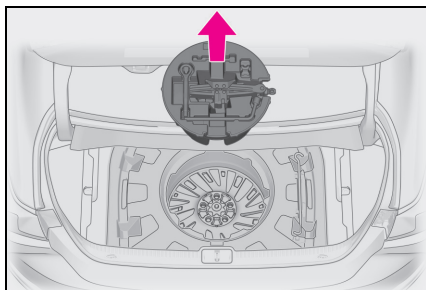

- 2 Apenas veículos com pneu reserva de tamanho integral: Remova a cobertura do pneu reserva.

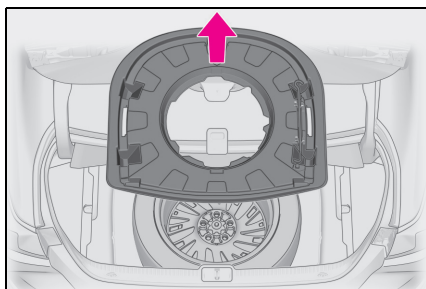

- 3 Solte o fixador central que prende o pneu reserva.

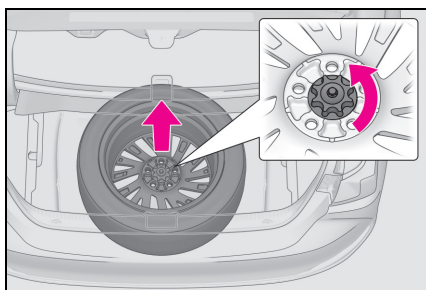

Ao pegar ou guardar o pneu reserva, certifique-se de segurar com firmeza a extremidade oposta do pneu.

## ⚠ ATENÇÃO

- Ao armazenar o pneu reserva temporário

Cuidado para não prender os dedos ou outras partes do corpo entre o pneu reserva temporário e a carroceria do veículo.

## Troca do pneu furado

- 1 Calce os pneus.

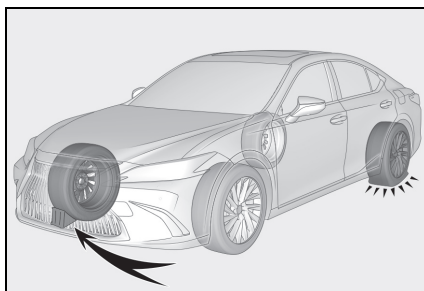

Pneu furado	Posições dos calços
Lado esquerdo dianteiro	Atrás do pneu lateral traseiro direito
Lado direito dianteiro	Atrás do pneu lateral traseiro esquerdo
Lado esquerdo traseiro	Na frente do pneu lateral dianteiro do lado direito
Lado direito traseiro	Na frente do pneu lateral dianteiro do lado esquerdo

- 2 Solte levemente as porcas da roda (uma volta).

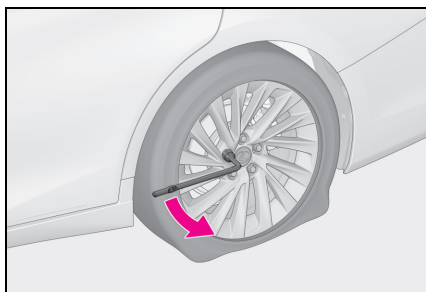

- 3 Manualmente, gire a parte do macaco mecânico **A** até que o encaixe dele faça contato com o ponto de levantamento.

As guias do ponto de levantamento ficam localizadas sob o painel giratório. Eles indicam as posições de aplicação do macaco mecânico.

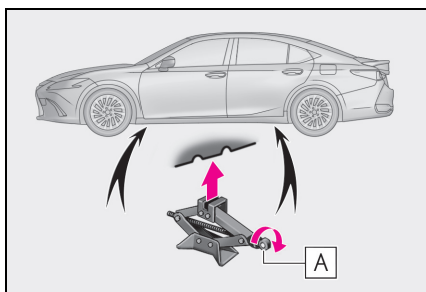

- 4 Monte a alça do macaco mecânico.

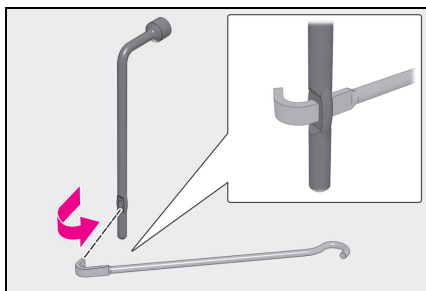

- 5 Levante o veículo até que o pneu esteja levemente levantado do solo.

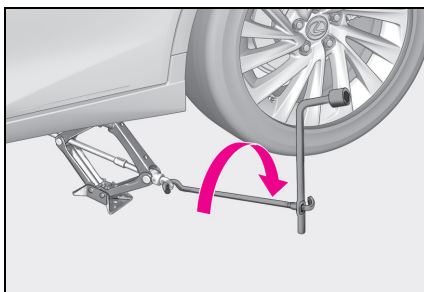

- 6 Remova todas as porcas da roda e o pneu.

Ao apoiar o pneu no solo, coloque-o de modo que o desenho da roda esteja voltado para cima para evitar riscos na superfície da roda.

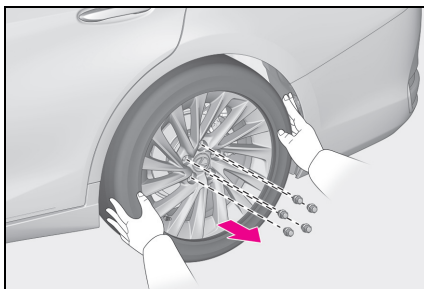

- 7 Apenas veículos com pneu reserva de tamanho integral :Remova a calota da roda puxando-a pelo lado de trás.

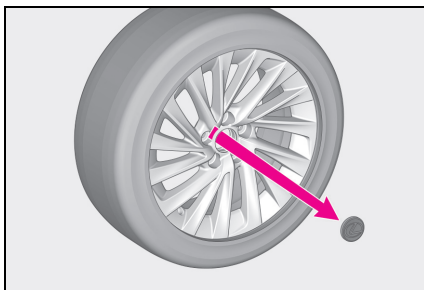

## ⚠️ ATENÇÃO

### ■ Troca do pneu furado

- Observe as seguintes precauções.  
A negligência pode resultar em ferimento grave:
  - Apenas veículos com pneu reserva de tamanho integral: Não tente remover a calota da roda com as mãos. Tome as devidas precauções ao manusear a calota para evitar ferimentos inesperados.
  - Não toque as rodas de disco nem a área em volta dos freios imediatamente após o veículo ter sido dirigido.  
Depois de o veículo ter sido dirigido, as rodas do disco e a área em volta dos freios estarão extremamente quentes. Ao tocar nessas áreas com as mãos, pés ou outras partes do corpo quando substituir um pneu, etc. poderá haver queimadura.
- A negligência destas precauções poderá resultar no desprendimento das porcas e o pneu poderá se soltar, resultando em ferimentos graves ou fatais.
- Nunca utilize óleo ou graxa nos parafusos ou nas porcas da roda.  
Óleo e graxa podem fazer com que as porcas sejam muito apertadas, ocasionando dano ao parafuso ou ao disco da roda. Além disso, o óleo ou graxa poderão resultar no desprendimento das porcas e a roda poderá se soltar, causando um acidente.  
Remova todo resíduo de graxa e óleo dos parafusos e das porcas da roda.
- Aperte as porcas de roda com um torque de 103 N.m (10,5 kgf.m) logo após a troca das rodas.
- Ao instalar um pneu, use somente porcas de roda que foram projetadas especificamente para esta roda.
- Não instale uma calota excessivamente danificada, uma vez que esta poderá desprender-se da roda com o veículo em movimento.
- Caso haja trincas ou deformações nos parafusos, roscas das porcas ou furos da roda, providencie a inspeção do veículo em uma Concessionária Autorizada Lexus.

## Instalação do pneu reserva

- 1 Remova toda sujeira ou objetos estranhos da superfície da chave de roda.

Se houver objetos estranhos na superfície da roda, as porcas da roda poderão se soltar enquanto o veículo estiver em movimento, e o pneu poderá sair do veículo.

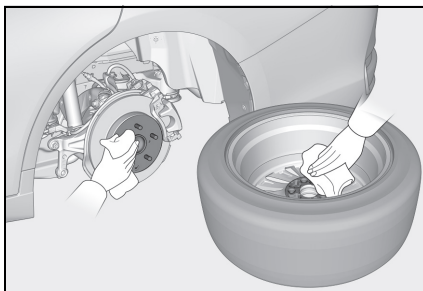

- 2 Instale o pneu reserva temporário e aperte levemente cada porca com a mão, aproximadamente com o mesmo torque.

Gire as porcas da roda até que as arruelas

**A** façam contato com o disco da roda **B**.

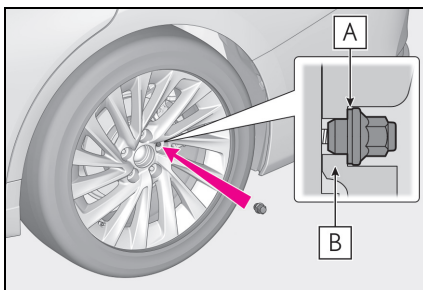



### 3 Abaixe o veículo.

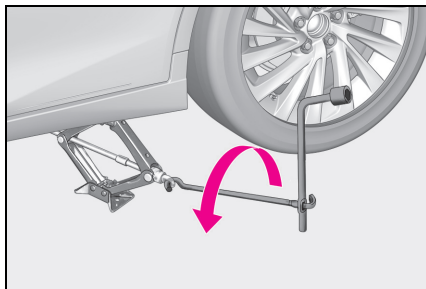

### 4 Aperte firmemente cada porca duas ou três vezes na sequência indicada na ilustração.

Torque de aperto:  
103 N•m

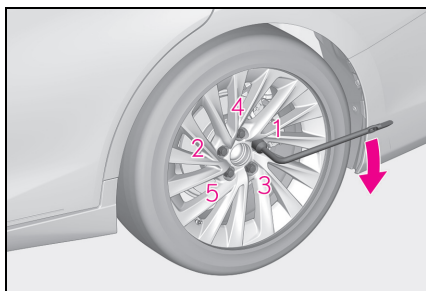

### 5 Reinstale a calota da roda.

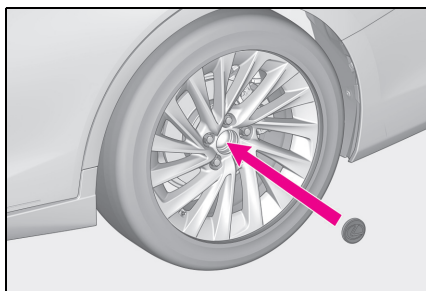

### 6 Acondicione o pneu furado, o macaco mecânico e todas as ferramentas.

#### ■ Quando o pneu reserva temporário compacto estiver instalado

O veículo fica mais lento ao conduzir com o pneu reserva temporário compacto em comparação com pneus padrão.

#### ⚠ ATENÇÃO

#### ■ Após usar as ferramentas e o macaco mecânico

Antes de conduzir o veículo, certifique-se de que todas as ferramentas e o macaco mecânico estejam firmemente presos no lugar para reduzir a possibilidade de ferimentos durante uma colisão ou frenagem repentina.

### Se não houver partida do sistema híbrido

As causas da impossibilidade de acionar a partida do sistema híbrido podem variar dependendo da situação. Verifique o seguinte e realize o procedimento apropriado:

### Partida do sistema híbrido não é acionada, apesar de o procedimento de partida correto ter sido executado. (→P.143)

Um dos itens abaixo pode ser a causa do problema:

- O Smartkey pode não funcionar corretamente. (→P.387)
- Poderá não haver combustível suficiente no porta-malas do veículo. Reabasteça o veículo. (→P.170)
- Poderá haver falha no imobilizador do motor. (→P.67)
- Pode haver uma falha no sistema de travamento da direção.
- O sistema híbrido poderá apresentar falha no funcionamento devido a um problema elétrico, como o esgotamento da bateria da Smartkey ou um fusível queimado. No entanto, dependendo do tipo da falha, uma medida provisória está disponível para iniciar o sistema híbrido.

### As luzes internas e faróis estão fracos ou a buzina não soa ou soa em volume baixo.

Um dos itens abaixo pode ser a causa do problema:

- A bateria de 12 volts poderá estar descarregada. (→P.388)
- As conexões dos terminais da bateria de 12 volts poderão estar desconectados ou corroídos. (→P.340)

### As luzes internas e faróis não acendem ou a buzina não soa.

Um dos itens abaixo pode ser a causa do problema:

- A bateria de 12 volts poderá estar descarregada. (→P.388)
- Um ou ambos os terminais da bateria de 12 volts podem estar desconectados. (→P.340)

Contate uma Concessionária Autorizada Lexus se não for possível reparar o problema ou se os procedimentos de reparo não forem conhecidos.

### Dar a partida no sistema híbrido em caso de emergência

Quando não houver partida do motor, as etapas abaixo poderão ser usadas como medida provisória para acionar o sistema híbrido se o botão de partida estiver funcionando normalmente. Não utilize esse procedimento de partida, exceto em casos de emergência.

- 1 Aplique o freio de estacionamento.
- 2 Posicione a alavanca de mudança de marchas em P.
- 3 Coloque o botão de partida no modo ACESSÓRIO.
- 4 Pressione e segure o botão de partida por cerca de 15 segundos enquanto pressiona firmemente o pedal do freio.

Embora possa haver a partida do motor com as etapas acima, talvez exista falha no sistema. Providencie a inspeção do veículo em uma Concessionária Autorizada Lexus.

### Se você perder as chaves

Chaves novas e genuínas Lexus poderão ser providenciadas em uma Concessionária Autorizada Lexus, usando outra chave mecânica e a placa com o número da chave gravado. Mantenha a placa em um local seguro como a sua carteira, e não no veículo.



#### NOTA

##### ■ Ao perder a Smartkey do veículo

Se a chave não for encontrada, o risco de furto de veículo aumentará significativamente. Leve todas as demais Smartkeys fornecidas com o veículo a uma Concessionária Autorizada Lexus imediatamente.

### Quando não for possível abrir a tampa do tanque de combustível

Se o interruptor de abertura da tampa do tanque de combustível não puder ser acionado, o procedimento seguinte pode ser utilizado para abrir a tampa do tanque de combustível.

### Abertura da tampa do tanque de combustível

Remova a tampa dentro do porta-malas e puxe a alavanca.

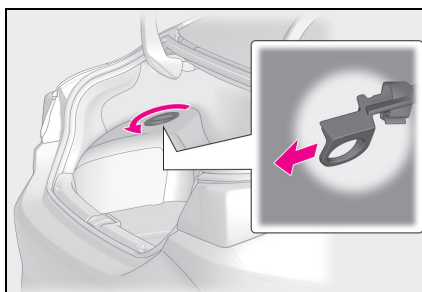

## Se a Smartkey não funcionar corretamente

Se a comunicação entre a Smartkey e o veículo for interrompida (→P.115) ou se não for possível usar a chave quando a bateria estiver descarregada, não será possível usar o Smart Entry & Start e o controle remoto sem fio. Em tais casos, as portas e o porta-malas podem ser abertos e o sistema híbrido pode ser acionado ao executar os procedimentos a seguir.

### ■ Se a chave elétrica não funcionar corretamente

- Certifique-se de que o Smart Entry & Start não foi desativado usando o Touch Remoto em uma Concessionária Autorizada Lexus. Se estiver desativada, ative a função novamente.
- Verifique se o modo de economia de bateria está ativado. Se estiver ativa, cancele a função. (→P.115)



NOTA

### ■ Em caso de falha da Smart Entry & Start ou outros problemas relacionados à chave

Leve o seu veículo com todas as Smartkeys fornecidas, incluindo o cartão-chave, a uma Concessionária Autorizada Lexus o mais breve possível.

## Travar e destravar as portas, abrir o porta-malas

Utilize a chave mecânica (→P.100) para realizar as operações descritas a seguir:

Em alguns modelos: Um alarme irá soar se o alarme estiver ativado. (→P.69)

### ■ Destravamento da porta

- 1 Puxe a maçaneta da porta do motorista e insira a chave mecânica.

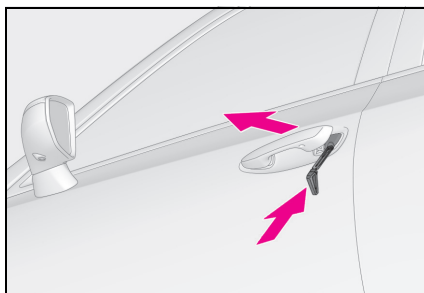

- 2 Destrave as portas.

Em alguns modelos: Virar a chave para trás destrava a porta do motorista. Virar a chave novamente nos próximos 5 segundos destravará as outras portas.

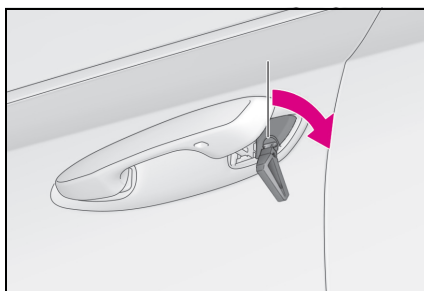

- 3 Remova a chave, retorne a maçaneta e, em seguida, puxe a maçaneta novamente.

### ■ Travamento da porta

- 1 Com a porta aberta, pressione o botão de travamento interno.

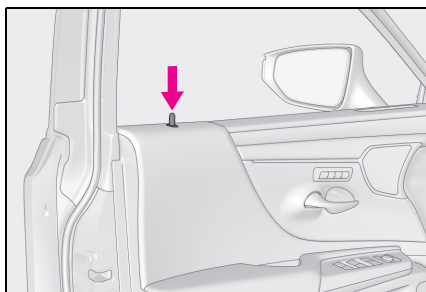

- 2 Feche a porta.

Para as portas dianteiras: Feche a porta puxando-a pela maçaneta.

Para as portas traseiras: Feche a porta.

### ■ Abertura do porta-malas

Gire a chave mecânica em sentido horário para abrir.

Em alguns modelos: Um alarme irá soar se o alarme estiver ativado. (→P.69)

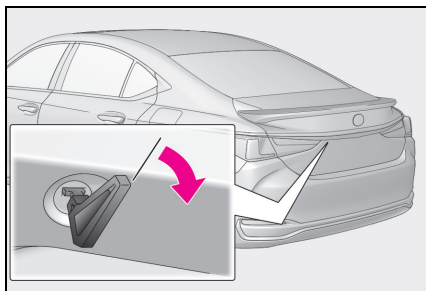

### ■ Funções vinculadas à chave

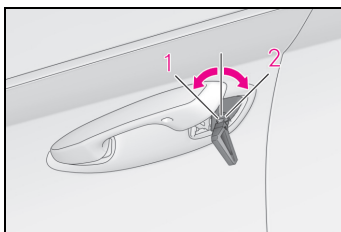

- 1 Fecha os vidros e o teto solar (gire e segure)\*

- 2 Abre os vidros e o teto solar (gire e segure)\*

\*: Essas configurações devem ser personalizadas em uma Concessionária Autorizada Lexus.

### ⚠ ATENÇÃO

#### ■ Ao usar a chave mecânica e operar os vidros elétricos ou o teto solar

Acione o vidro elétrico ou o teto solar após certificar-se de que não há possibilidade alguma de que as partes do corpo de qualquer passageiro fiquem presas no vidro ou no teto solar.

Além disso, não permita que crianças acionem a chave mecânica. É possível que crianças e outros passageiros fiquem presos no vidro elétrico ou no teto solar.

### Dê a partida no sistema híbrido

- 1 Certifique-se de que a alavanca de mudança de marchas esteja posicionada em P, e pressione o pedal de freio.
- 2 Toque o lado do emblema Lexus da Smartkey no botão de partida.

Quando a Smartkey for detectada, um alarme soará e o botão de partida será posicionado no modo ON (LIGADO).

Quando o Smart Entry & Start for desativado na configuração personalizada, o botão de partida será posicionado no modo ACESSÓRIO.

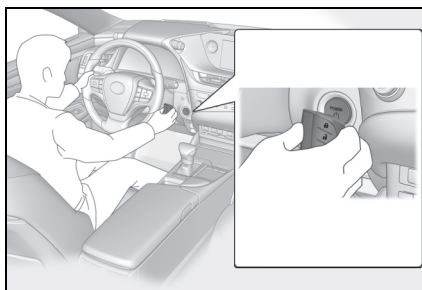

- 3 Pressione firmemente o pedal de freio e verifique se a mensagem



é exibida no computador de bordo colorido.

- 4 Pressione o botão de partida.

Se ainda não for possível acionar o sistema híbrido; entre em contato com a Concessionária Autorizada Lexus.

#### ■ Parar o sistema híbrido

Coloque a alavanca de mudança de marchas em P e pressione o botão de partida como você faria normalmente para desligar o sistema híbrido.

#### ■ Bateria da Smartkey

Como o procedimento acima é uma medida temporária, é recomendado que a bateria da Smartkey seja substituída imediatamente quando a bateria estiver descarregada. (→P.350)

#### ■ Alarme

Usar a Smartkey para travar as portas não ativará o sistema do alarme.

Se uma porta for destravada usando a chave mecânica quando o sistema de alarme estiver ativado, o alarme pode disparar.

#### ■ Alterar os modos do botão de partida

Solte o pedal de freio e aperte o botão de partida na etapa 3 citada acima.

O sistema híbrido não será acionado e os modos serão alterados a cada vez que o interruptor for pressionado. (→P.145)

### Se a bateria de 12 volts estiver descarregada

Os procedimentos abaixo podem ser usados para a partida do sistema híbrido se a bateria de 12 volts estiver descarregada.

Você também pode chamar a Concessionária Autorizada Lexus ou uma oficina de automóveis qualificada.

### Reinicialização do sistema híbrido

Se você dispuser de um conjunto de cabos auxiliares e um segundo veículo com bateria de 12 volts, siga o procedimento abaixo para uma partida rápida.

- 1 Confirme se está portando a Smartkey.

Ao conectar os cabos auxiliares (ou de reforço), dependendo da situação, o alarme pode se ativar e as portas podem travar. (→P.70)

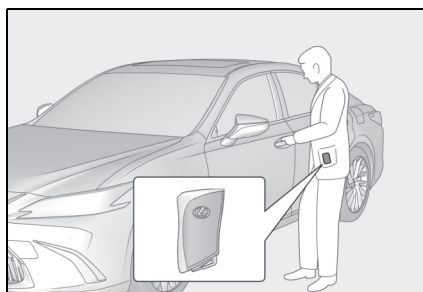

- 2 Abra o capô do motor (→P.331) e retire a tampa da caixa de fusíveis.

Empurre as garras e remova a tampa.

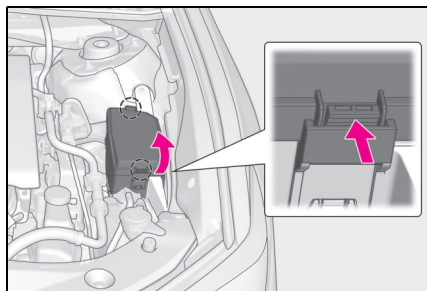

- 3 Abra a tampa do terminal de partida auxiliar exclusivo.

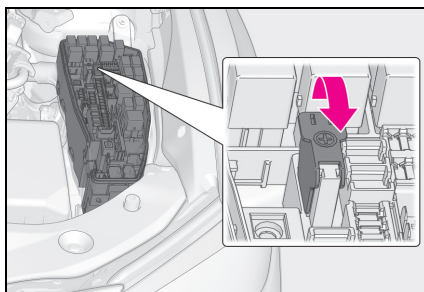

- 4 Conecte uma braçadeira de cabo jumper positivo em **A** no seu veículo e conecte a braçadeira na outra extremidade do cabo positivo com o **B** segundo veículo.

Em seguida, conecte a braçadeira do cabo jumper negativo com o **C** no segundo veículo e conecte a braçadeira na outra extremidade do cabo negativo com **D**.

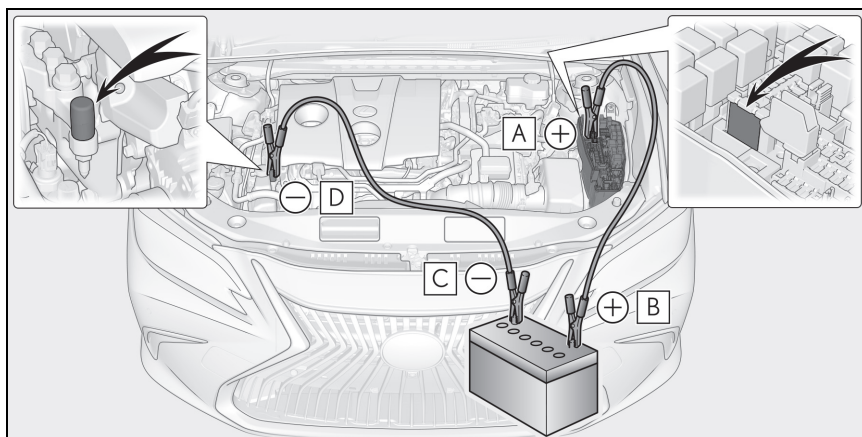

- A** Terminal de partida auxiliar exclusivo (seu veículo)  
**B** Terminal da bateria positivo (+) (segundo veículo)  
**C** Terminal da bateria negativo (-) (segundo veículo)  
**D** Ponto metálico não pintado, estacionário, sólido afastado do Terminal de partida auxiliar exclusivo e de quaisquer peças móveis, conforme exibido na ilustração

- 5 Acione a partida do motor do segundo veículo. Aumente a velocidade do motor levemente e mantenha neste nível durante aproximadamente 5 minutos para recarregar a bateria de 12 volts do seu veículo.
- 6 Abra e feche qualquer uma das portas do seu veículo com o botão de partida desligado.
- 7 Mantenha a velocidade do motor do segundo veículo e acione o sistema híbrido do seu veículo girando o botão de partida para o modo ON (LIGADO).
- 8 Certifique-se de que o indicador "READY" acenderá. Se o indicador não ligar, entre em contato com uma Concessionária Autorizada Lexus.
- 9 Após o acionamento do sistema híbrido, remova os cabos auxiliares realizando o processo reverso da ordem de conexão.
- 10 Feche a tampa do terminal de partida auxiliar exclusivo e reinstale a tampa da caixa de fusíveis em sua posição original.

Após o acionamento do sistema híbrido, providencie a inspeção do veículo em uma Concessionária Autorizada Lexus assim que possível.

#### ■ Acionar a sistema híbrido quando a bateria de 12 volts estiver descarregada

O sistema híbrido não poderá ser acionado empurrar o veículo.

#### ■ Para evitar a descarga da bateria de 12 volts

- Apague os faróis e o sistema de áudio enquanto o sistema híbrido estiver desligado.

- Desligue todos os componentes elétricos desnecessários quando o veículo estiver em movimento durante um longo período, como no trânsito pesado etc.

#### ■ Se a bateria de 12 volts for removida ou descarregada

- Informações armazenadas no ECU são apagadas. Se a bateria de 12 volts estiver descarregada, solicite a inspeção do veículo em uma Concessionária Autorizada Lexus.
- Alguns sistemas podem exigir inicialização. (→P.424)

#### ■ Ao remover os terminais da bateria de 12 volts

Quando os terminais da bateria de 12 volts forem removidos, as informações armazenadas no ECU são apagadas. Antes de remover os terminais da bateria de 12 volts, entre em contato com uma Concessionária Autorizada Lexus.

#### ■ Como carregar a bateria de 12 volts

A eletricidade armazenada na bateria de 12 volts se descarregará gradualmente mesmo quando o motor não estiver em uso, devido à descarga natural e aos efeitos de drenagem de certos aparelhos elétricos. Se o veículo for deixado durante um longo período sem uso, a bateria de 12 volts poderá descarregar, e a partida do sistema híbrido poderá não ser possível. (A bateria de 12 volts recarrega automaticamente durante a condução)

#### ■ Ao recarregar ou substituir a bateria de 12 volts

- Em alguns casos, poderá não ser possível destravar as portas usando o Smart Entry & Start quando a bateria de 12 volts estiver descarregada. Use o controle remoto ou a chave mecânica para travar ou destravar as portas.
- A partida do sistema híbrido poderá não ser acionada na primeira tentativa depois que a bateria de 12 volts tiver sido recarregada, mas a partida será acionada normalmente após uma segunda tentativa. Isso não indica uma falha no funcionamento.



- O modo do botão de partida é memorizado pelo veículo. Quando a bateria de 12 volts for reconectada, o sistema retornará ao modo em que estava antes de a bateria de 12 volts estar descarregada. Antes de desconectar a bateria de 12 volts, desligue o botão de partida. Se não tiver certeza sobre o modo em que o botão de partida estava posicionado antes que a bateria de 12 volts descarregasse, seja extremamente cauteloso ao reconectar a bateria de 12 volts.

#### ■ Quando recarregar a bateria de 12 volts

- Utilize uma bateria de 12 volts do tipo de Desgaseificação Central (Regulamentações Europeias).
- Utilize a bateria de 12 volts cuja carcaça tenha o mesmo tamanho da anterior (LN2), cuja capacidade seja de 20 horas (20HR) equivalente (60Ah) ou maior e a classificação de desempenho (CCA) seja equivalente (345A) ou maior.
- Se os tamanhos diferirem, a bateria de 12 volts não pode ser fixada corretamente.
- Se a capacidade de 20 horas for baixa, mesmo se o período de tempo em que o veículo não for utilizado for curto, a bateria de 12 volts pode descarregar e o sistema híbrido poderá não acionar a partida.
- Utilize uma bateria de 12 volts que possua uma alça. Se uma bateria de 12 volts sem alça for utilizada, a sua remoção será mais difícil.
- Após a substituição, fixe os seguintes itens no orifício de exaustão da bateria de 12 volts.
- Use a mangueira de escapamento que estava acoplada à bateria de 12 volts antes de trocar.
- Utilize o bujão do orifício de exaustão com a bateria de 12 volts substituída ou com a que foi instalada na bateria de volts antes da substituição. (Dependendo da bateria de 12 volts a ser substituída, o orifício de exaustão pode estar obstruído.)

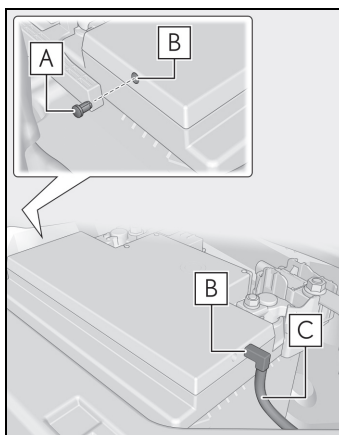

- A** Bujão do orifício de exaustão
- B** Orifício de exaustão
- C** Mangueira de exaustão

Para obter detalhes, consulte uma Concessionária Autorizada Lexus.

#### ⚠ ATENÇÃO

##### ■ Ao remover os terminais da bateria de 12 volts

Sempre remova o terminal (-) negativo primeiro. Se o terminal positivo (+) entrar em contato com algum metal na área ao redor quando o terminal positivo (+) for removido, uma faísca pode ocorrer, levando a um incêndio e choques elétricos, e resultando em ferimentos graves ou fatais.

##### ■ Como evitar incêndio ou explosão da bateria

Observe as precauções abaixo para evitar a ignição acidental dos gases inflamáveis que poderão ser emitidos pela bateria de 12 volts:

- Certifique-se de que o cabo auxiliar seja conectado ao terminal correto e que não haja contato acidental com outro componente, exceto o terminal apropriado.

### ATENÇÃO

- Não deixe que a outra extremidade do cabo auxiliar conectada ao terminal “+” entre em contato com quaisquer outras peças ou superfícies metálicas na área, como suporte ou metal não pintado.
- Não permita que os terminais + e - dos cabos auxiliares entrem em contato um com o outro.
- Não fume, use fósforos, isqueiros ou permita chamas próximas à bateria de 12 volts.
- Se o nível de fluido da bateria de 12 volts estiver excessivamente baixo, não use a bateria de 12 volts.

#### ■ Precauções da bateria de 12 volts

A bateria de 12 volts contém eletrólito, um ácido venenoso e corrosivo, enquanto as peças relacionadas contêm chumbo e compostos de chumbo. Observe as seguintes precauções ao manusear a bateria de 12 volts:

- Ao executar operações na bateria de 12 volts, sempre use óculos de segurança e esteja atento para que não haja contato dos fluidos da bateria de 12 volts (ácido) com a pele, as roupas ou a carroceria do veículo.
- Não se incline sobre a bateria de 12 volts.
- Se houver contato do fluido da bateria de 12 volts com a pele ou os olhos, lave imediatamente a área afetada com água e providencie assistência médica. Coloque uma esponja ou tecido úmido sobre a área afetada até receber cuidados médicos.
- Sempre lave as mãos após manusear o suporte da bateria de 12 volts, terminais, e outros componentes relacionados à bateria.
- Não permita a presença de crianças nas proximidades da bateria de 12 volts.

#### ■ Depois de recarregar a bateria de 12 volts

Leve a bateria de 12 volts para inspeção em uma Concessionária Autorizada Lexus assim que possível. Se a bateria de 12 volts estiver deteriorada, o uso contínuo pode fazer com que a bateria de 12 volts libere um odor ruim, que pode ser prejudicial à saúde dos passageiros.

#### ■ Ao substituir a bateria de 12 volts

Após a substituição, fixe a mangueira e o bujão do orifício de exaustão no orifício de exaustão da bateria de 12 volts. Se não houver a instalação apropriada, os gases (hidrogênio) podem vazar para o interior do veículo, e pode haver o risco de explosão e incêndio.

### NOTA

#### ■ Ao manusear os cabos auxiliares

Durante a conexão dos cabos auxiliares, certifique-se de que eles não fiquem emaranhados no ventilador de arrefecimento ou na correia de acionamento do motor.

#### ■ Para evitar danos ao veículo

O terminal de partida auxiliar exclusivo deve ser utilizado para carregar a bateria a partir de outro veículo em caso de emergência. Mas não pode ser utilizado para dar a partida auxiliar em outro veículo.

## Se o veículo superaquecer

Os itens descritos abaixo são sinais de um possível superaquecimento no veículo.

- O medidor de temperatura do líquido de arrefecimento do motor (→P.79) entra na zona vermelha ou pode-se observar a perda de potência do sistema híbrido. (Por exemplo, a velocidade do veículo não aumenta.)
- "Alta Temperatura do Líquido de Arrefecimento. Pare em um Local Seguro. Consulte o Manual do Proprietário" ou "Sistema Híbrido Superaquecido. Potência de Saída Reduzida" for exibida no computador de bordo colorido.
- Saída de vapores sob o capô.

## Procedimentos de correção

- ▶ Se o medidor de temperatura do líquido de arrefecimento do motor entrar na área vermelha ou "Alta Temperatura do Líquido de Arrefecimento. Pare em um Local Seguro. Consulte o Manual do Proprietário" for exibida no computador de bordo colorido
- 1 Pare o veículo em um local seguro e desligue o sistema do ar-condicionado e, a seguir, o sistema híbrido.
  - 2 Se houver vapor:
    - Levante com cuidado o capô depois que o vapor abaixar.
    - Caso não veja vapor:
      - Levante o capô com cuidado.

- 3 Após o sistema híbrido esfriar, inspecione as mangueiras do radiador a fim de identificar vazamentos.

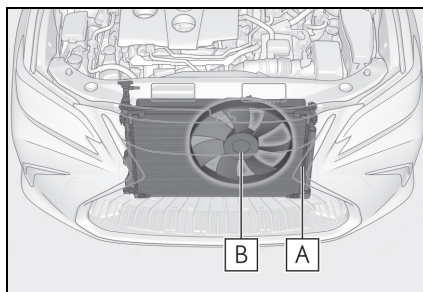

- A** Radiador
- B** Ventilador

Se houver um grande vazamento do líquido de arrefecimento, entre em contato imediatamente com uma Concessionária Autorizada Lexus.

- 4 O nível de líquido de arrefecimento é considerado satisfatório quando está entre as linhas "F" e "L" no reservatório.

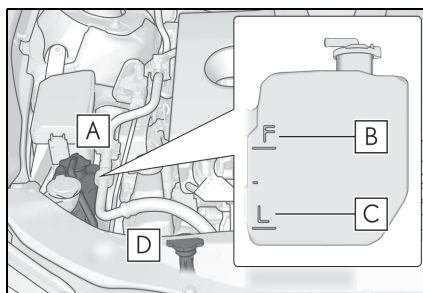

- A** Reservatório
- B** Linha "F"
- C** Linha "L"
- D** Tampa da entrada do líquido de arrefecimento

- 5** Adicione líquido de arrefecimento se necessário.

Água pode ser usada como medida de emergência, se não houver líquido de arrefecimento do motor disponível.

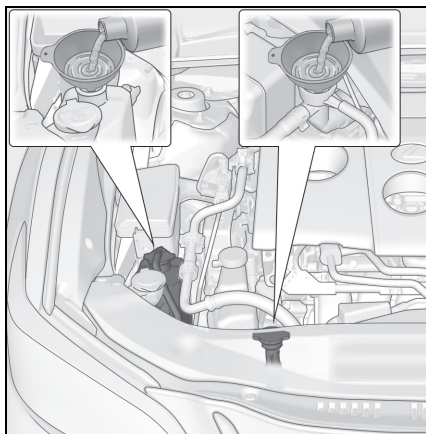

- 6** Dê a partida no sistema híbrido e ligue o sistema de ar-condicionado para verificar se os ventiladores do radiador funcionam e verifique se há vazamento no radiador, ou em suas mangueiras.

O ventilador funciona quando o sistema de ar-condicionado é ligado logo após uma partida a frio. Confirme se o ventilador está funcionando através de seu som e do fluxo de ar gerado pelo mesmo. Caso essa inspeção seja difícil, desligue e ligue o sistema de ar-condicionado repetidamente. (O ventilador pode não funcionar em temperaturas abaixo de zero.)

- 7** Se o ventilador não estiver funcionando:  
Pare o sistema híbrido imediatamente e entre em contato com sua Concessionária Autorizada Lexus. Se o ventilador estiver funcionando: Providencie a inspeção do veículo na Concessionária Autorizada Lexus mais próxima.

- Se a mensagem "Hybrid system overheated Output power reduced" (Sistema Híbrido Superaquecido. Potência de Saída Reduzida) for exibida no visor multifunção

- 1** Para o veículo imediatamente em um local seguro.
- 2** Pare o sistema híbrido e levante o capô cuidadosamente.
- 3** Após o sistema híbrido esfriar, verifique o nível do líquido de arrefecimento e inspecione as mangueiras do radiador a fim de identificar vazamentos.

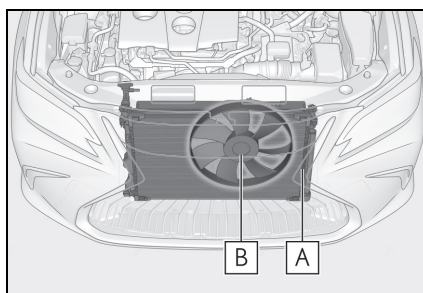

- A** Radiador  
**B** Ventilador

Se houver um grande vazamento do líquido de arrefecimento, entre em contato imediatamente com uma Concessionária Autorizada Lexus.

- 4** O nível de líquido de arrefecimento é considerado satisfatório quando está entre as linhas "FULL" e "LOW" no reservatório.

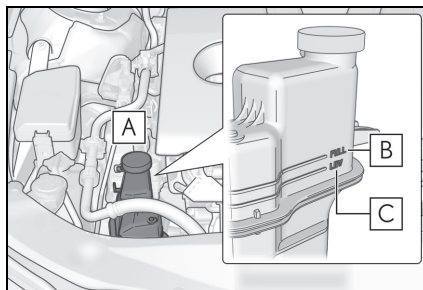

- A** Reservatório
  - B** Linha "FULL" (CHEIO)
  - C** Linha "LOW" (BAIXO)
- 5** Adicione líquido de arrefecimento se necessário.

Água pode ser usada como medida de emergência, se não houver líquido de arrefecimento disponível na unidade de controle de potência.

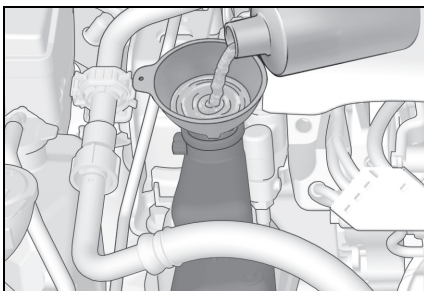

- 6** Depois de parar o sistema híbrido e esperar por 5 segundos ou mais, dê a partida no sistema híbrido novamente e verifique se a mensagem "Hybrid system overheated Output power reduced" (Sistema Híbrido Superaquecido Potência de Saída reduzida) for apresentada no computador de bordo colorido.

Se a mensagem não desaparecer: Desligue o sistema híbrido imediatamente e contate uma Concessionária Autorizada Lexus.

Se a mensagem não for exibida: A temperatura do sistema híbrido caiu e o veículo pode ser conduzido normalmente.

No entanto, se a mensagem aparecer novamente, com frequência, entre em contato com uma Concessionária Autorizada Lexus.

## ⚠️ ATENÇÃO

### ■ Ao inspecionar o compartimento do motor do seu veículo

Observe as precauções abaixo. A não observação poderá resultar em ferimentos graves, como queimaduras.

- Se estiver saindo vapor da parte de baixo do capô, não abra-o até que o vapor tenha saído completamente. O compartimento do motor pode estar muito quente.
- Após o sistema híbrido ter sido desligado, verifique se o indicador "READY" está desligado. Quando o sistema híbrido está em funcionamento, o motor a combustão pode dar a partida automaticamente, ou o ventilador do radiador pode funcionar subitamente mesmo se o motor a combustão parar. Não toque ou aproxime-se de partes rotativas, como o ventilador, não fazer isso pode prender os dedos ou roupas (especialmente gravatas, cachecóis ou xales), resultando em ferimentos graves.
- Não afrouxe as tampas da entrada do líquido de arrefecimento enquanto o sistema híbrido e o radiador estiverem quentes. Vapor ou líquido de arrefecimento em alta temperatura podem jorrar para fora.

## ⚠️ NOTA

### ■ Ao abastecer o líquido de arrefecimento do motor/unidade de controle de alimentação com líquido de arrefecimento

Adicione líquido de arrefecimento lentamente quando o sistema híbrido estiver frio o suficiente. Adicionar o líquido de arrefecimento frio rapidamente a um sistema híbrido aquecido poderá resultar em danos ao sistema híbrido.

 NOTA

■ **Para evitar danos ao sistema de arrefecimento**

Observe as seguintes precauções:

- Evite a contaminação do líquido de arrefecimento com materiais estranhos (como areia ou pó, etc.).
- Não use quaisquer aditivos do líquido de arrefecimento.

## Se o veículo atolou

**Execute os procedimentos abaixo se os pneus patinarem ou se o veículo atolou na lama ou areia:**

### Registro de procedimento

- 1 Pare o sistema híbrido. Aplique o freio de estacionamento e posicione a alavanca de mudança de marchas em P.
- 2 Remova a lama ou areia ao redor das rodas dianteiras.
- 3 Coloque madeira, pedras ou outro material para melhorar a tração sob as rodas dianteiras.
- 4 Reinicie o Sistema híbrido.
- 5 Coloque a alavanca de mudança de marchas em D ou R e libere o freio de estacionamento. A seguir, pressione o pedal do acelerador com cautela.

### ■ Se for difícil desatolar o veículo

Pressione o interruptor  para desligar o TRC.

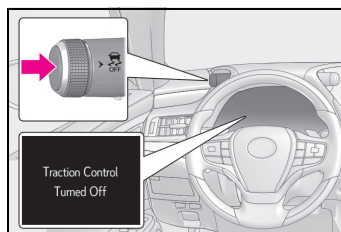

### ATENÇÃO

■ **Ao tentar desatolar o veículo**

Se decidir balançar o veículo para frente e para trás para desatolá-lo, antes de iniciar o procedimento, verifique se a área ao redor do veículo está livre, para evitar a colisão com outros veículos, objetos ou pessoas. O veículo também pode impulsionar para frente ou para trás inesperadamente. Seja extremamente cauteloso.

■ **Ao trocar de marchas com a alavanca de mudança de marchas**

Esteja atento para não mudar a posição da alavanca de mudança de marchas com o pedal do acelerador pressionado. Isto poderá resultar na aceleração rápida acidental do veículo, o que pode causar um acidente, resultando em ferimentos graves ou fatais.

 NOTA

■ **Para evitar danos à transmissão ou outros componentes**

- Evite patinar as rodas dianteiras e a rotação excessiva do motor.
- Se o veículo continuar atolado após estes procedimentos, o rebocamento pode ser necessário.

## Lexus Total Assistance

O Lexus Total Assistance é um programa que oferece serviços exclusivos de socorro e auxílio para proprietários de veículos Lexus quando uma pane e/ou acidente impossibilite o veículo de se locomover. O cliente Lexus pode contar com a assistência 24 horas, em todos os dias do ano, inclusive sábados, domingos e feriados. O serviço atende todo o território nacional, Argentina, Uruguai, Paraguai e Chile.

Este serviço é gratuito e possui validade de 4 anos a partir da data de compra de seu veículo Lexus.

O Serviço de Assistência ao Cliente Lexus possui profissionais treinados, prontos para fornecer orientações e informações sobre produtos e serviços Lexus, colocando à sua disposição um atendimento personalizado de segunda à sexta, das 9:00 às 16:30 para reclamações e das 8:00 às 20:00 para informações, através do e-mail: [clientes@sac.lexusbrasil.com.br](mailto:clientes@sac.lexusbrasil.com.br) ou pelo telefone 0800-539-87-27 (ligações do Brasil) ou 55-11-4126-1938 (ligações do Exterior - solicite ligação a cobrar para a telefonista local).

**SAC**  
 **LEXUS**  
0800-539-87-27

## Condições gerais

### Veículos assistidos

Veículos automotores de passeio comercializados no Brasil pela Lexus através de sua Rede de Concessionárias Autorizadas.

### Beneficiários

Toda pessoa condutora ou proprietário do veículo assistido, assim como toda pessoa transportada no momento da pane ou acidente, a título gratuito, observado o limite máximo de capacidade do veículo.

Os proprietários de veículos de uso comercial (taxistas, locadoras de veículos, frotistas, etc.), bem como as pessoas transportadas nos mesmos não poderão usufruir do benefício do carro reserva, fazendo jus aos demais serviços oferecidos.

### Validade

O Lexus Total Assistance é válido gratuitamente por 48 (quarenta e oito) meses, contados a partir da data de venda constante na nota fiscal ao primeiro proprietário do veículo.

### Pane e acidente

O Lexus Total Assistance destina-se a assistência em caso de pane (defeito espontâneo de origem mecânica ou elétrica) ou acidente (colisão, abalroamento ou capotamento com envolvimento direto ou indireto do veículo) que impeçam a locomoção do veículo assistido por seus próprios meios.

Equiparam-se à pane e ao acidente para fins desta assistência os casos de falta de combustível, pneus furados ou avariados, quebra ou perda de chaves, desde que impeçam a locomoção do veículo por seus próprios meios.

### Como acionar o Lexus Total Assistance

Para assistência no Brasil ligue gratuitamente para o Lexus Total Assistance através do 0800-001 01 01.

Para assistência nos demais países do Mercosul e no Chile ligue 55-11-4126-1938. Neste último caso, contatar a telefonista internacional e solicitar “cobro revertido” (chamada a cobrar).

Tenha à mão os seguintes dados:

- I. Número do chassi (VIN);
- II. Nome completo e endereço do proprietário;
- III. Telefone para contato;
- IV. Localização precisa do veículo;
- V. Motivo da chamada;
- VI. Quilometragem do veículo.



## Serviços

Os serviços serão prestados de acordo com as disponibilidades locais para atendimento ao veículo no local, solicitação de carro reserva, transporte alternativo para retorno ou continuação de viagem, ou ainda, hospedagem.

A seguir encontra-se a explicação de cada situação:

### Falta de combustível (pane seca)

Na ocorrência de pane por falta de combustível o Lexus Total Assistance enviará um reboque ou transporte ao local do evento para conduzir o veículo até o posto de abastecimento mais próximo, ficando por conta do beneficiário o pagamento referente ao valor do combustível.

### Bateria

Na ocorrência de pane por falta de carga na bateria, o Lexus Total Assistance enviará um prestador de serviço a fim de carregá-la no local.

### Troca de pneu

Para os casos de pneus furados ou quebra de roda, o Lexus Total Assistance enviará um prestador de serviço para efetuar a substituição do mesmo pelo estepe do veículo. Este serviço não cobre o reparo do pneu ou roda, nem substituição dos mesmos por novos ou a aquisição de pneu ou roda novos.

### Perda ou quebra da chave do veículo

Ocorrendo perda ou quebra da chave do veículo, tentativa de roubo, ou ainda permanência da chave no interior do veículo trancado, o Lexus Total Assistance providenciará o envio de um chaveiro ao local, ocasião em que arcará com os custos relativos à mão-de-obra e ao deslocamento do profissional. A confecção da chave é realizada exclusivamente em uma Concessionária Autorizada Lexus e o seu custo será suportado pelo beneficiário.

### Reboque / Transporte do veículo para uma Concessionária Autorizada Lexus

Na ocorrência de pane ou acidente o Lexus Total Assistance providenciará o reboque ou o transporte do veículo até a Concessionária Autorizada Lexus mais próxima. Os serviços de reboque ou transporte para veículos que estejam transportando carga, somente serão prestados após a retirada da mesma pelo beneficiário ou por outra pessoa por ele designada. O Lexus Total Assistance não transportará qualquer tipo de carga.

Caso a necessidade de utilização do reboque ou do transporte ocorrer em feriados, finais de semana ou após o horário comercial, o veículo assistido será rebocado / transportado até um local seguro e será removido para a Concessionária Autorizada Lexus mais próxima no próximo dia útil.

O serviço de reboque será oferecido uma única vez por evento.

Caso o serviço de reboque seja utilizado, o cliente poderá contar com os seguintes serviços adicionais:

- Carro reserva

Em caso de pane ou acidente que imobilize o veículo de passeio assistido por um período superior a 24 (vinte e quatro) horas para a realização do devido reparo, o beneficiário terá direito a um carro reserva, desde que o veículo tenha sido rebocado ou transportado inicialmente pela Lexus Total Assistance.

A Lexus Total Assistance colocará a disposição do beneficiário um veículo locado, se possível similar ao Toyota Corolla Automático, por um período máximo de 4 (quatro) dias consecutivos, contados a partir da data de retirada do veículo locado. Não havendo disponibilidade local para um veículo locado similar ao Toyota Corolla, a escolha do modelo do veículo ficará a critério do Lexus Total Assistance.

O Lexus Total Assistance arcará com as despesas referentes às diárias e a proteção contra danos do veículo locado (com franquia a cargo do usuário).

O beneficiário será responsável pela apresentação de cartão de crédito e/ou cheque caução para garantias das despesas extras, tais como combustível, pedágio, franquia em caso de acidente e/ou avaria, diárias excedentes, quilometragem excedente sobre

eventuais limites estipulados pela empresa locadora, multas, horas adicionais de locação, eventuais despesas de devolução, bem como pela contratação de seguros adicionais oferecidos pela respectiva locadora.

O beneficiário também será responsável por quaisquer danos materiais e/ou pessoais, decorrentes do mau uso ou de acidentes decorridos com os veículos locados, bem como custos adicionais e de opção do beneficiário.

O beneficiário está sujeito às normas e procedimentos estabelecidos pela locadora indicada, inclusive no que tange aos horários para devolução do veículo.



### ATENÇÃO

- Caso a locação do carro reserva encerrar no final de semana ou feriado, o beneficiário deverá devolver o mesmo no dia útil subsequente. Em caso de pane ou acidente ocorridos na sexta-feira após o horário comercial, sábados, domingos e feriados, o beneficiário terá direito a um transporte alternativo.
- O Lexus Total Assistance não fornecerá carro reserva blindado.
- A efetiva disponibilidade do carro reserva está subordinada ao cumprimento, pelo beneficiário, das normas internacionais de locação de veículos, bem como às normas internas das respectivas locadoras.

### ● Transporte alternativo

Em caso de pane ou acidente inicialmente rebocado ou transportado pelo Lexus Total Assistance e constatada a impossibilidade de consertar o veículo no mesmo dia, será providenciado o retorno dos beneficiários até o domicílio de residência do proprietário (constante no registro do Lexus Total Assistance) ou até destino desejado, desde que o custo ou distância para o local de destino seja equivalente à distância entre o local do evento e a do referido domicílio. Caso o custo seja superior, o beneficiário poderá optar pela complementação do valor.

O meio de transporte alternativo será escolhido em função da disponibilidade nas linhas de transporte regulares que operem no trajeto estabelecido, comprometendo-se o Lexus Total Assistance em transportar os beneficiários, preferencialmente, de acordo com a seguinte ordem: (I) via aérea, (II) rodoviária, (III) ferroviária, (IV) fluvial e (V) marítima. O retorno poderá incluir a combinação de mais de um dos meios de transporte mencionados, ficando a critério exclusivo do Lexus Total Assistance tal combinação.

O beneficiário não terá direito ao serviço de transporte alternativo caso o veículo sofra pane ou acidente no seu endereço residencial.

### ● Hospedagem

Na impossibilidade de fornecer um meio de transporte alternativo em tempo hábil, devido a estrutura local ou ao horário do evento, o Lexus Total Assistance arcará com o pagamento de 3 (três) diárias em hotel, preferencialmente de 5 estrelas, em sua rede credenciada mais próxima, para todos os ocupantes do veículo no momento da ocorrência de pane ou do acidente, de acordo com a disponibilidade da infraestrutura hoteleira local. Será coberta a diária do hotel, correndo as demais despesas por conta dos beneficiários.

### ● Retirada do veículo

O Lexus Total Assistance colocará a disposição do proprietário ou da pessoa por ele designada (através de autorização por escrito), uma passagem de ida relativa ao trecho compreendido entre seu domicílio e a respectiva Concessionária Autorizada Lexus, para a devida retirada do veículo. O meio de transporte utilizado obedecerá a ordem descrita.

O beneficiário poderá optar pelo transporte do veículo reparado para seu domicílio, por via rodoviária (transportadora), desde que os valores sejam equivalentes à passagem relativa ao trecho compreendido entre o domicílio e o local da respectiva Concessionária Autorizada Lexus. Caso o custo do transporte seja superior, o beneficiário poderá optar pela complementação do valor (opção válida somente para território brasileiro).

- Transmissão de mensagem urgente

O Lexus Total Assistance, através de sua Central de Atendimento, auxiliará o beneficiário na transmissão de todas as mensagens de caráter urgente que se façam necessárias.

- Envio de motorista

Caso o beneficiário permaneça hospitalizado em decorrência de acidente, fisicamente impedido de conduzir o veículo para retorno ao domicílio, ou em caso falecimento e não houver pessoas habilitadas para conduzir o veículo, o Lexus Total Assistance colocará a disposição, desde que haja disponibilidade, um motorista profissional para conduzir o veículo, ou disponibilizará meio de transporte alternativo.

- Remoção médica

Em caso de sinistro ocorrido a mais de 50 km do município de domicílio do segurado, do qual decorra ferimento do segurado/conductor e/ou dos acompanhantes em que, após serem prestados os primeiros socorros ao(s) ferido(s) em unidades de pronto socorro ou equivalentes, seja necessária a remoção do(s) ferido(s) para uma unidade hospitalar mais apropriada, a Assistência deverá providenciar tal remoção pelo meio de transporte mais adequado para a situação (ambulância, avião em linha normal, avião UTI, etc.).

A remoção do segurado e/ou de seu(s) acompanhante(s) ferido(s) será feita quando tal providência for julgada necessária a juízo do:

- a) médico encarregado do atendimento emergencial;
- b) a equipe médica da Assistência;
- c) eventualmente, o médico do próprio segurado e/ou de seu(s) acompanhante(s) ferido(s).

O meio de transporte a ser oferecido será também definido por consenso entre os médicos acima referidos, que ainda deverão estabelecer a unidade hospitalar para a qual será(ão) transportado(s) o(s) ferido(s). A Assistência não é responsável pelo ingresso do(s) ferido(s) na unidade hospitalar previamente contatada.

- Prolongamento de estadia

Se após ocorrência de acidente ou doença súbita e por prévia recomendação do médico afiliado responsável pelo atendimento, e o estado do cliente não justificar hospitalização ou remoção médica e se seu regresso não se puder realizar na data inicialmente prevista, a Central de Atendimento encarrega-se das despesas a serem realizadas com estadia em hotel, sendo excluídas da garantia quaisquer despesas que não integrem a diária, tais como, telefonemas, frigobar e similares.

### ● Hospedagem e transporte de acompanhante

Em consequência do acidente ocorrido e no caso a lesão ou doença do Segurado não permitir a continuidade da viagem ou o regresso ao seu domicílio pelo meio inicialmente previsto, a Central de Atendimento assumirá os seguintes serviços aos acompanhantes:

- Transporte em linha regular, dos acompanhantes, até a residência habitual do Segurado ou até o local onde o mesmo se encontre hospitalizado;
- Caso exista apenas uma única pessoa como acompanhante e o local de hospitalização seja o mesmo onde ocorreu o sinistro ou evento que gerou a Assistência, poderá optar por permanecer no local para acompanhar o tratamento do Segurado hospitalizado, e neste caso, a Central de Atendimento arcará com os custos de estadia neste local.

### ● Traslado de corpos

Franquia de 50 km. Na eventualidade de falecimento do segurado durante a viagem, em decorrência de sinistro com o veículo, a Assistência custeará e cuidará das formalidades necessárias ao retorno do(s) corpo(s), inclusive do transporte dos restos mortais para o município de sepultamento no Brasil.

Retorno antecipado por morte de parente ou retorno após alta médica

Franquia de 50 km. Se durante a via-

gem do Segurado, falecer seu cônjuge ou algum parente de primeiro grau, a Central de Atendimento organizará e assumirá as despesas adicionais resultantes da volta antecipada do cliente ao local da inumação em território nacional. O meio de transporte será o disponível no local, a critério da Assistência, sempre que o Segurado não puder retornar pelo meio inicialmente utilizado na viagem ou que este não o conduza em tempo hábil. Este serviço também se aplica ao cliente que tiver alta médica para que retorne ao seu domicílio.

## Serviços adicionais

Serviços disponíveis gratuitamente para o modelo LS500h.

Consulte condições gerais para demais modelos através do Serviço de Assistência ao Cliente Lexus.

## Motorista profissional para viagens

O Lexus Total Assistance disponibilizará um motorista profissional previamente cadastrado para dirigir o veículo de propriedade do usuário por período pré-determinado, exclusivamente para viagens de longa distância. O usuário deverá solicitar o serviço com antecedência mínima de 48 (quarenta e oito) horas.

O serviço estará disponível exclusivamente nas seguintes cidades:

São Paulo-SP, Rio de Janeiro-RJ, Belo Horizonte-MG, Curitiba-PR, Porto Alegre-RS, Florianópolis-SC, Salvador-BA, Brasília-DF.

## Remoção programada do veículo

Para a realização de reparos no veículo ou instalação de acessórios, o usuário poderá solicitar o serviço de remoção do veículo de sua propriedade do local de sua residência até uma Concessionária Autorizada Lexus, e posteriormente o mesmo serviço para o trajeto de retorno.

O usuário deverá solicitar o serviço com antecedência mínima de 48 (quarenta e oito) horas.

## Exclusões

O Lexus Total Assistance estará automaticamente desobrigado da prestação dos serviços de assistência nas seguintes hipóteses:

I. Na ocorrência de casos fortuitos ou eventos de força maior, tais como: greves, convulsões sociais, interdição dos meios ou vias de transporte ou comunicação, calamidade pública (incêndios, inundações, etc), acidentes que impliquem em retardamento na execução dos serviços, atos ou determinações do Poder Público que impeçam a execução dos serviços, etc.

II. Na ocorrência de panes ou acidentes decorrentes da participação do beneficiário em competições automobilísticas, provas preparatórias, rachas, jogos, concursos, etc.

III. No caso de falta de comunicação adequada do veículo ou uso indevido do mesmo, sendo que, se constatada tal hipótese, após o primeiro atendimento do veículo, não serão fornecidos o atendimento e/ou serviços complementares.

IV. Caso o veículo se locomova por seus próprios meios, ou seja rebocado / transportado por terceiros não autorizados, já que o Lexus Total Assistance é um serviço de atendimento para casos de emergências.

V. Caso ocorra pane e/ou acidente envolvendo o veículo, mesmo que indiretamente, decorrente de atos culpados

tos ou dolosos praticados pelo beneficiário.

VI. Na hipótese de pane ou acidente em decorrência do uso abusivo de álcool (embriaguez e alcoolismo), uso de drogas ou entorpecentes pelo beneficiário, ou de participação do mesmo em apostas, duelos, crimes, disputas, salvo em caso de legítima defesa.

Adicionalmente o Lexus Total Assistance não se responsabiliza por:

I. Reembolso de despesas de conserto, após a entrada do veículo na Concessionária Autorizada Lexus.

II. Objetos deixados no veículo quando reparados no local ou rebocado.

III. Reembolso ou indenização de serviços solicitados diretamente pelo beneficiário, sem a intervenção ou autorização do Lexus Total Assistance.

IV. Despesas que o beneficiário teria normalmente suportado, ainda que realizadas em condições previstas neste folheto, tais como: alimentação, despesas extras de hotel e diárias, em casos de estadia anteriormente prevista no local da ocorrência da pane ou acidentes, etc.

O Lexus Total Assistance reserva-se o direito de alterar os termos e as condições de utilização dos serviços aqui previstos sempre que necessário e sem aviso prévio.





<b>11-1. Dados gerais</b>	
Identificação do veículo .....	408
Identificação do modelo .....	409
<b>11-2. Dados técnicos</b>	
Dados de manutenção .....	409
• Dimensões .....	409
• Peso e volume .....	409
• Motor .....	410
• Transmissão .....	410
• Freio .....	411
• Elétrica .....	411
• Lâmpadas .....	411
• Ar-condicionado .....	411
• Alinhamento .....	411
• Pneus e Rodas .....	411
<b>11-3. Customização</b>	
Personalização .....	412
Inicialização .....	424
<b>11-4. Regulamentações</b>	
Regulamentações .....	425
• Emissão de ondas .....	425
• Emissão de ruído e fumaça .....	425
• Consumo de combustível ...	425
Dicas de segurança no trânsito .....	426
Meio ambiente .....	503
<b>11-5. Preenchimento</b>	
Registro de revisão periódica .....	507
Registro de códigos .....	509

## Identificação do veículo

### Número do Chassi

O número do chassi, também chamado de número de identificação do veículo (VIN) é o identificador legal do veículo. Este é o número de identificação básico do seu Lexus. Ele é usado para registrar a propriedade do seu veículo.

Esse número está gravado na parte superior esquerda do painel de instrumentos.

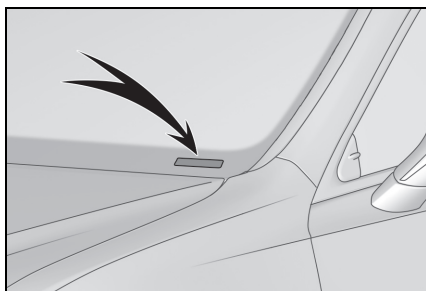

Esse número também está gravado sob o banco dianteiro do lado direito.

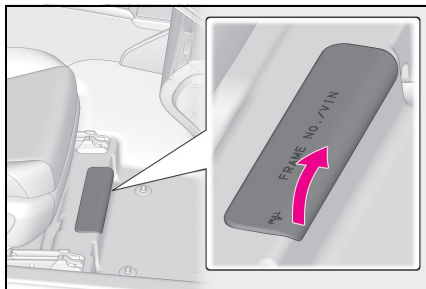

Esse número também está na etiqueta do fabricante.

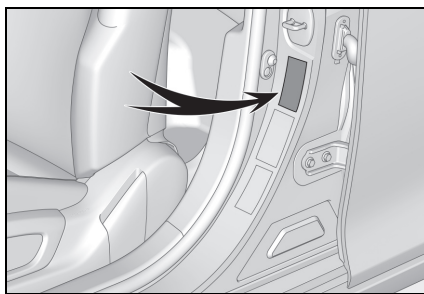

### Número do motor

O número do motor está localizado conforme mostrado.



### Gravação nos vidros

O número do chassi do veículo é gravado em todos os vidros.

### Etiquetas destrutíveis

O número do chassi também é fornecido através de etiquetas destrutíveis:

- Na coluna da porta dianteira direita, próxima à dobradiça da porta
- No compartimento do motor, no lado do passageiro, próximo à torre da suspensão dianteira

## Identificação do modelo

### Modelo do veículo

O modelo do veículo, também chamado de katashiki, é um código interno da Lexus que está gravado na etiqueta do fabricante.

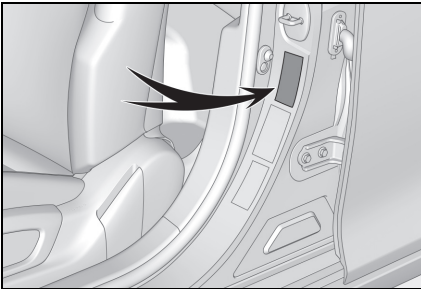

Abaixo segue a relação de modelos cobertos por este manual:

Katashiki	Descrição	Motor/ Transmissão/ Tração
AXZH10L- AEXGBW	ES300H	Motor: A25A-FXS Transmissão: P710 Tração: 4x2

## Dados de manutenção

### Dimensões

Comprimento	4.975 m
Largura sem os espelhos retrovisores externos	1.865 m
Altura	1.445 m
Distância entre eixos	2.870 m
Altura livre do solo	145 mm
Raio de giro	5.900 m

### Peso e volume

Peso do veículo (TARA)	1740 kg
Peso do veículo + peso máximo da carga (PBT)	2150 kg
Peso do veículo + peso máximo da carga + peso máximo do reboque (PBTC)	2150 kg
Peso máximo no eixo dianteiro	1120 kg
Peso máximo no eixo traseiro	1030 kg
Peso máximo do reboque sem freio (CMT)	0 kg
Peso máximo do reboque com freio (CMT)	0 kg
Peso máximo sobre o teto	0 kg
Carga (ou lotação)	410 kg

## Motor

### ■ Características gerais

#### ► Motor Gasolina Híbrido

Modelo	A25A-FXS
Cilindros	4 cilindros em linha
Diâmetro e curso do êmbolo	87,5 x 103,4 mm
Volume	2.487 L
Potência máxima	131 kW @ 5700 rpm
Torque máximo	221 N.m @ 5200 rpm
Vela de ignição	Denso FC16HR-Q8
Potência combinada máxima (Motor Flex + Motor Elétrico)	160 kW (218 CV)

#### ► Motor Elétrico Frontal Híbrido

Tipo	imã permanente
Potência máxima	88 kW (120 CV)
Torque máximo	202 Nm

### ■ Combustível

Tipo	Gasolina
Especificação	conforme Agência Nacional do Petróleo, Gás Natural e Biocombustíveis
Volume do tanque (referência)	50 L
Volume reserva (referência)	7 L

### ■ Lubrificação

Tipo	genuíno Lexus
Viscosidade	0W-20 ou 5W-30
Classificação mínima (API)	SN
Volume (referência)	4,5 L

### ■ Arrefecimento

#### ► Motor Gasolina

Tipo	genuíno Lexus (SLLC)
Volume (referência)	6,1 L

#### ► Inversor Híbrido

Tipo	genuíno Lexus (SLLC)
Volume (referência)	1,8 L

## Transmissão

### ■ Características gerais

#### ► Transmissão CVT

Modelo	P710
Marchas	variável

### ■ Lubrificação

#### ► Transmissão Híbrida

Tipo	genuíno Lexus (ATF WS)
Volume (referência)	3,9 L

## Freio

Tipo	genuíno Lexus (DOT3)
------	----------------------

## Elétrica

### ■ Bateria

#### ► 12 V - Motor Gasolina Híbrido

Tipo	Chumbo Ácido
Tensão nominal	12 V
Capacidade nominal (C20)	60 Ah
Corrente de partida a frio (CCA)	345 A
Dimensões (referência)	189 x 174 x 241 mm
Polaridade	positivo à direita

#### ► 244,8 V - Motor Elétrico Híbrido

Tipo	Níquel Metal Hidreto
Tensão nominal	244,8 V
Capacidade nominal (C20)	6.5 Ah

## Lâmpadas



### NOTA

As lâmpadas de led não estão contempladas na lista, para aquisição consultar uma Concessionária Autorizada Lexus.

## Ar-condicionado

Gás	HFC-134a (R134a)
Quantidade de Gás	550 +/- 50g
Óleo	ND-11

## Alinhamento

Caster		5°09' +/- 45' (erro direito-esquerdo < 45')
Camber	para rodas dianteiras	- 0°23' +/- 45' (erro direito-esquerdo < 45')
	para rodas traseiras	- 1°05' +/- 0°45' (erro direito-esquerdo < 45')
Convergência	para rodas dianteiras	+ 0°03' +/- 10'
	para rodas traseiras	+ 0°11' +/- 10'

## Pneus e Rodas

### ■ Rodagem

Material da Roda	Alumínio
Dimensão da roda	18 x 8J
Especificação do pneu	235/45R18 94W
Pressão de inflação do pneu	240 kPa (35 PSI)
Torque dos parafusos da roda	103 Nm

### ■ Pneu Reserva Temporário

Material da Roda	Alumínio
Dimensão da roda	18 x 8J
Especificação do pneu	235/45R18 94W
Pressão de inflação do pneu	240 kPa (35 PSI)
Torque dos parafusos da roda	103 Nm



#### NOTA

#### ■ Peças e Produtos Genuínos

A Lexus recomenda o uso de peças e produtos genuínos Lexus para que se obtenha um desempenho ideal.

O uso de peças ou produtos não genuínos poderá causar anomalias no funcionamento do veículo, podendo comprometer a vida útil do seu Lexus.



Em caso de dúvidas quanto às especificações do seu veículo, consulte uma Concessionária Autorizada Lexus para mais informações.

## Personalização

O seu veículo inclui diversos dispositivos eletrônicos que podem ser personalizados conforme a sua preferência. As configurações desses dispositivos podem ser alteradas usando os interruptores de controle dos medidores, o Touch Remoto ou em uma Concessionária Autorizada Lexus.

### Personalização dos dispositivos do veículo

#### ■ Alterar as configurações utilizando os interruptores de controle do medidor

- 1 Pressione  ou  para selecionar .
- 2 Aciona os interruptores de controle do medidor, possibilitando a seleção do item desejado que será personalizado.
- 3 De acordo com o visor, selecione a configuração desejada.

Para voltar para a tela anterior ou sair do modo de personalização, pressione .

#### ■ Alterações usando o Remote Touch

- 1 Pressione o botão "MENU" no Touch Remoto.
- 2 Selecione "Configurações" na tela do menu e selecione "Veículo".
- 3 Selecione "Personalização do Veículo".

Diversos ajustes podem ser alterados. Verifique a lista de configurações que pode ser alterada para obter detalhes. Para mais detalhes sobre o Touch Remoto, consulte o "Manual do Proprietário do Sistema de Navegação Multimídia ou o "Manual do Proprietário do Sistema Multimídia".

#### ■ Ao fazer ajustes personalizados usando o Remote Touch

Pare o carro em local seguro, aplique o freio de estacionamento e deixe a alavanca de mudança de marchas em P. Da mesma forma, para evitar a descarga da bateria de 12 volts, deixe o sistema híbrido funcionando durante a personalização dos dispositivos.



#### ATENÇÃO

##### ■ Durante a personalização

Certifique-se de que o veículo esteja estacionado em um local com ventilação adequada, uma vez que é necessário que o sistema híbrido esteja em funcionamento durante a personalização. Em um local fechado, como em uma garagem, poderá haver acúmulo e entrada de gases no veículo incluindo o monóxido de carbono (CO), que é nocivo à saúde. Isso pode ser fatal ou resultar em riscos graves à saúde.



#### NOTA

##### ■ Durante a personalização

Para evitar a descarga da bateria de 12 volts, certifique-se de que o motor esteja funcionando durante a personalização dos dispositivos.

## Recursos que podem ser personalizados

Alguns ajustes de função são alterados simultaneamente com a personalização de outras funções. Entre em contato com uma Concessionária Autorizada Lexus para mais detalhes.

**A** Ajustes que podem ser alterados usando o Touch Remoto

**B** Ajustes que podem ser alterados usando os interruptores do controle do medidor

**C** Ajustes que podem ser alterados por uma Concessionária Autorizada Lexus

Definição dos símbolos: ○ = Disponível, — = Não disponível

### ■ Instrumentos, medidores e computador de bordo colorido (→P.79, 82)

Função *1	Configuração padrão	Ajuste personalizado	<b>A</b>	<b>B</b>	<b>C</b>
Idioma	Inglês	Francês	—	○	—
		Alemão			
		Espanhol			
		Português			
		Holandês			
Unidades	L/100 km	km/L	○	○	—
Visor do velocímetro	Digital	Analógico	—	○	—
Informações de condução 1	Consumo de combustível atual	Itens que podem ser personalizados: →P.83	—	○	—
	Consumo médio de combustível (após reinicializar)				
Informações de condução 2	Distância (faixa de condução)				
	Velocidade média do veículo (após zerar)				
Relógio	Formato de exibição de 12 horas	Formato de exibição de 24 horas	—	○	—
Tela instantânea	On	Desligado	—	○	—



Função <sup>*1</sup>	Configuração padrão	Ajuste personalizado	A	B	C
Cor acentuada	Cor 1	Cor 2	<input type="radio"/>	<input type="radio"/>	—
Configuração do tacômetro	Alteração conforme o modo de condução	Sempre tacômetro	—	<input type="radio"/>	—
		Sempre Indicador do Sistema Híbrido	<input type="radio"/>	—	—
Indicador EV	On	Desligado	—	<input type="radio"/>	—
Função Sugestão	On	Ligado (Quando o veículo estiver parado)	<input type="radio"/>	—	<input type="radio"/>
		Desligado	—	—	<input type="radio"/>

\*1: Para saber mais detalhes sobre cada função: →P.85

### ■ Head-up Display (HUD) (→P.87)

Função	Configuração padrão	Ajuste personalizado	A	B	C
Informação dos instrumentos	Indicador do sistema híbrido	Tacômetro	—	<input type="radio"/>	—
		Sem conteúdo	—	<input type="radio"/>	—
Orientação de rotas para destino/nome da rua	On	Desligado	—	<input type="radio"/>	—
Visor de sistema do suporte de condução	On	Desligado	—	<input type="radio"/>	—
Bússola	On	Desligado	—	<input type="radio"/>	—
Condição da operação do sistema de áudio	On	Desligado	—	<input type="radio"/>	—

### ■ Trava da porta (→P.101, 106, 386)

Função	Configuração padrão	Ajuste personalizado	A	B	C
Destramento usando uma chave mecânica	Todas as portas destravadas em uma etapa	Porta do motorista destravada em uma etapa, todas as portas destravadas em duas etapas	—	—	○
Função de travamento da porta vinculada à velocidade	On	Desligado	○	—	○
Função de travamento da porta vinculada à alavanca de mudança de marchas	Desligado	On	○	—	○
Função de destravamento da porta vinculada à alavanca de marchas	Desligado	On	○	—	○
Função de destravamento da porta vinculada à porta do motorista	On	Desligado	○	—	○
Travamento/destravamento do porta-malas quando as portas estão travadas/destravadas	On	Desligado	—	—	○

### ■ Smart Entry & Start e controle remoto (→P.101, 113)

Função	Configuração padrão	Ajuste personalizado	A	B	C
Sinal de operação (Alarmes)	5	Desligado	○	—	○
		1 a 7			
Sinal de operação (sinalizadores de emergência)	On	Desligado	○	—	○
Tempo decorrido antes que a função de travamento automático seja ativada se uma porta não for aberta após o destravamento	30 segundos	60 segundos	—	—	○
		120 segundos			
Alarme de advertência da porta aberta	On	Desligado	—	—	○

### ■ Smart Entry & Start (→P.101, 113)

Função	Configuração padrão	Ajuste personalizado	A	B	C
Smart Entry & Start	On	Desligado	<input type="radio"/>	—	<input type="radio"/>
Destramento inteligente da porta	Todas as portas	Porta do motorista	<input type="radio"/>	—	<input type="radio"/>
Tempo decorrido antes do destravamento de todas as portas ao segurar a maçaneta da porta do motorista	2 segundos	Desligado	—	—	<input type="radio"/>
		1.5 segundos			
		2.5 segundos			
Número de operações consecutivas da trava das portas	2 vezes	O número de vezes desejado	—	—	<input type="radio"/>

### ■ Função de controle remoto (→P.98, 101, 106)

Função	Configuração padrão	Ajuste personalizado	A	B	C
Função de controle remoto	On	Desligado	—	—	<input type="radio"/>
Operação de destravamento	Todas as portas destravadas em uma etapa	Porta do motorista destravada em uma etapa, todas as portas destravadas em duas etapas	<input type="radio"/>	—	<input type="radio"/>
Operação de destravamento do porta-malas	Pressione e segure (breve)	Uma pressionada curta	—	—	<input type="radio"/>
		Pressionar duas vezes			
		Pressione e segure (demorado)			
		Desligado			
Modo pânico do sistema antifurto	On	Desligado	—	—	<input type="radio"/>

### ■ Porta-malas (→P.106)

Função	Configuração padrão	Ajuste personalizado	A	B	C
Tampa elétrica de abertura do porta-malas sem uso das mãos (Sensor de acionamento com os pés para porta traseira)	On	Desligado	—	○	—

### ■ Memória de posição de condução (→P.119)

Função	Configuração padrão	Ajuste personalizado	A	B	C
Seleção de portas vinculada à função de recuperação de memória	Porta do motorista	Todas as portas	—	—	○
Movimento do de deslizamento do banco do motorista ao sair do veículo	Completo	Desligado	○	—	○
		Parcial	○	—	○
Movimento do volante	Apenas Inclinado	Desligado	○	—	○
		Apenas telescópico			
		Telescópico e inclinável			

### ■ Espelhos retrovisores externos (→P.126)

Função	Configuração padrão	Ajuste personalizado	A	B	C
Operação de rebatimento/extensão automática dos espelhos	Vinculada ao travamento/destravamento das portas	Desligado	—	—	○
		Vinculado à operação do botão de partida			

### ■ Vidros elétricos e teto solar (→P.128, 131)

Função	Configuração padrão	Ajuste personalizado	A	B	C
Operação vinculada à chave mecânica	Desligado	On	—	—	○
Operação vinculada ao controle remoto	Desligado	On	—	—	○
Função de controle remoto vinculada ao sinal de operação (alarme)	On	Desligado	—	—	○

### ■ Sistema de controle automático das luzes (→P.160)

Função	Configuração padrão	Ajuste personalizado	A	B	C
Sensibilidade do sensor de luz	Padrão	-2 a 2	○	—	○
Tempo decorrido antes que os faróis acendam automaticamente	Padrão	Longo	—	—	○
Sistema de temporizador dos faróis (O tempo decorrido antes do desligamento automático dos faróis)	30 segundos	60 segundos	—	—	○
		90 segundos			
		120 segundos			

### ■ Luzes (→P.160)

Função	Configuração padrão	Ajuste personalizado	A	B	C
Luzes diurnas	On	Desligado	○	—	○
Iluminação de entrada	On	Desligado	—	—	○

### ■ Sistema de Segurança Pré-colisão (PCS) (→P.176)

Função	Configuração padrão	Ajuste personalizado	A	B	C
Sistema de Segurança Pré-colisão (PCS)	On	Desligado	—	○	—
Ajuste de tempo de alerta	Médio	Antecipado	—	○	—
		Tardio			

### ■ Alerta de Desvio da Faixa (LDA) (→P. 183)

Função	Configuração padrão	Ajuste personalizado	A	B	C
Função de centralização de faixa	On	Desligado	—	<input type="radio"/>	—
Função de assistência de direção	On	Desligado	—	<input type="radio"/>	—
Tipo de alerta	Vibração do volante de direção	Alarme	—	<input type="radio"/>	—
Sensibilidade do Alerta	Alta	Padrão	—	<input type="radio"/>	—
Função de advertência de oscilação do veículo	On	Desligado	—	<input type="radio"/>	—
Sensibilidade da advertência de oscilação do veículo	Padrão	Alta	—	<input type="radio"/>	—
		Baixa			

### ■ Monitor de ponto cego (BSM) (→P.204)

Função	Configuração padrão	Ajuste personalizado	A	B	C
Monitor de ponto cego (BSM)	On	Desligado	—	<input type="radio"/>	—
Brilho do Indicador dos espelhos retrovisores externos	Brilhante	Fosco	—	<input type="radio"/>	—
Tempo de alerta para identificação de aproximação de veículo (sensibilidade)	Intermediário	Antecipado	—	<input type="radio"/>	—
		Tardio			
		Quando um veículo é detectado no ponto cego			

### ■ Alerta de Suporte ao Estacionamento (PKSA) (→P.210)

Função	Configuração padrão	Ajuste personalizado	A	B	C
Volume do alarme	Nível2	Nível1	—	<input type="radio"/>	—
		Nível3			

### ■ Sensor do sistema Lexus de auxílio de estacionamento (→P.211)

Função	Configuração padrão	Ajuste personalizado	A	B	C
Sensor de Estacionamento	On	Desligado	—	○	—

### ■ Função de Alerta de Tráfego Traseiro (RCTA) (→P.217)

Função	Configuração padrão	Ajuste personalizado	A	B	C
Função de Alerta de Tráfego Traseiro (RCTA)	On	Desligado	—	○	—

### ■ Sistema de ar-condicionado digital (→P.247)

Função	Configuração padrão	Ajuste personalizado	A	B	C
Comutação entre os modos Ar externo e Recirculação de ar vinculada à operação do interruptor "AUTO"	On	Desligado	○	—	○
Operação do interruptor automático do A/C	On	Desligado	○	—	○
Sensibilidade do sensor dos gases do escapamento	Padrão	-3 a 3	○	—	○

### ■ Aquecedor do banco / Ventiladores do banco (→P.256)

Função	Configuração padrão	Ajuste personalizado	A	B	C
Preferência de temperatura do banco do motorista em modo automático	Padrão	-2 (mais frio) para 2 (mais quente)	○	—	○
Preferência de temperatura do banco do motorista em modo automático	Padrão	-2 (mais frio) para 2 (mais quente)	○	—	○

## ■ Iluminação (→P.259)

Função	Configuração padrão	Ajuste personalizado	A	B	C
Tempo decorrido antes que as luzes internas se apaguem	15 segundos	Desligado	○	—	○
		7.5 segundos			
		30 segundos			
Operação após desligar o botão de partida	On	Desligado	—	—	○
Operação quando as portas estão destravadas	On	Desligado	—	—	○
Operação ao se aproximar do veículo com a Smartkey em seu poder	On	Desligado	—	—	○
Luzes do compartimento para os pés	On	Desligado	—	—	○
Luz ornamental do painel de instrumentos e as luzes ornamentais do acabamento da porta	On	Desligado	—	—	○
Tempo decorrido antes que as luzes externas para os pés apaguem	15 segundos	Desligado	○	—	○
		7.5 segundos			
		30 segundos			
Operação das luzes externas para os pés ao se aproximar do veículo com a Smartkey em seu poder	On	Desligado	—	—	○
Operação das luzes externas para os pés quando as portas estiverem travadas	On	Desligado	—	—	○
Operação das luzes externas para os pés quando as portas estiverem abertas	On	Desligado	—	—	○
Esmaecimento das luzes externas para os pés ao desligar	Longo	Curto	—	—	○



### ■ Personalização do veículo

- Quando as funções de travamento das portas vinculada à velocidade e à posição da alavanca de mudança de marchas estão ativadas, o travamento das portas funciona da seguinte forma.
- Ao mudar a alavanca de mudança de marchas para outra posição diferente de P, todas as portas serão travadas.
- Se o veículo for acionado com todas as portas travadas, a função de travamento das portas vinculada à velocidade não funcionará.
- Se o veículo for acionado com qualquer uma das portas destravada, a função de travamento das portas vinculada à Velocidade funcionará.
- Quando o Smart Entry & Start está desligado a função de destravamento de entrada não poderá ser personalizada.
- Quando as portas permanecerem fechadas após o destravamento, e decorrido o período para o retravamento automático, os sinais serão gerados de acordo com o volume do alarme sonoro e a configuração de funcionamento das luzes (luzes de emergência).
- Algumas configurações podem ser alteradas usando um interruptor ou um visor central. Se uma configuração for alterada usando um botão, ela não será exibida no visor central até que o botão de partida seja desligado e, em seguida, passe para o modo ON (LIGADO).

### ■ Tela de configurações do relógio

Se a tela de ajuste do relógio for exibida continuamente durante a tentativa de alterar as configurações, o sistema pode apresentar falhas. Providencie a inspeção do veículo em uma Concessionária Autorizada Lexus.

## Inicialização



Os seguintes itens devem ser inicializados para a operação normal do sistema depois que a bateria de 12 volts for reconectada ou a manutenção for realizada no veículo:

### Itens que precisam ser reinicializados

Item	Quando inicializar	Referência
Sensor de Estacionamento	Depois de reconectar ou carregar a bateria de 12 volts	P.214
Vidros elétricos	Quando funcionar de forma anormal	P.129

## Regulamentações

### Emissão de ondas

Imobilizador do Motor	 2715-10-3651
Sistema Smart Entry & Start	 4195-16-03651
	 3346-16-1732
	 4804-15-1732

### Emissão de ruído e fumaça

#### ■ Ruído

Rotação de teste	2.500 rpm
Limite máximo de ruído	81,1 dB

### Consumo de combustível

#### ■ Eficiência energética e consumo (INMETRO)

A etiqueta presente em seu veículo Lexus faz parte do Programa Brasileiro de Etiquetagem Veicular (PBEV). Este programa nasceu em 2008 coordenado pelo INMETRO, onde todos os modelos de veículos 0 Km disponíveis no mercado são testados em laboratórios quanto a consumo de combustível/emissões e classificados através da etiqueta.

Desta forma a etiqueta atua como um referencial no momento da compra de um veículo 0 Km, fornecendo informações para o cliente comparar qual veículo é mais ou menos eficiente/polvente, incentivando a todos buscar veículos mais eficientes.

O consumo de combustível informado na etiqueta pode diferir do consumo real, devido a variações como modo de condução do motorista, peso transportado, inflagem dos pneus, qualidade do combustível, quantidade de subidas e descidas, altitude, temperatura ambiente, entre outros fatores.

As principais áreas da etiqueta serão explicadas abaixo:

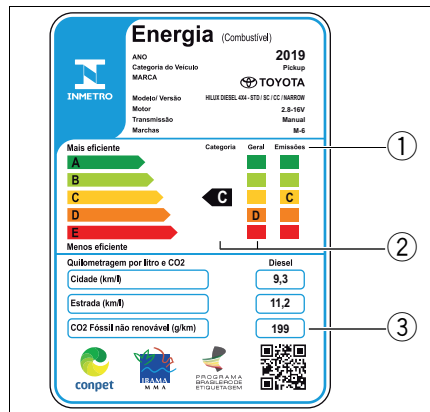

- 1 A barra Emissões mostra o nível de emissão dos poluentes controlados (NMHC, NOX e CO) segundo normas do IBAMA, cuja classificação “A” significa que o veículo emite menos poluentes controlados e “C”, que emite mais;
- 2 As barras Categoria e Geral classificam o veículo quanto ao consumo de combustível na combinação dos ciclos Cidade e Estrada e aos combustíveis diesel, etanol ou gasolina. No caso dos veículos com motores flex, são exibidas as informações tanto para etanol quanto para gasolina;

- ③ Neste campo é informada a quantidade de poluentes CO<sub>2</sub> emitidos (origem fóssil), o etanol por não ser um combustível fóssil possui o valor 00.

A seguir estão todas as etiquetas disponíveis conforme o código do modelo:

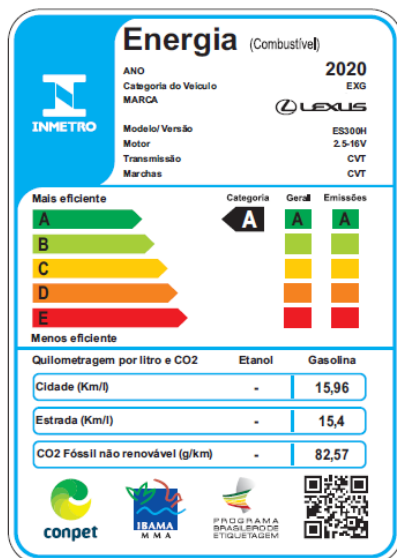

## Dicas de segurança no trânsito

Embora a Lexus se empenhe de forma incessante seus esforços no desenvolvimento de produtos cada vez mais seguros e sustentáveis, a condução será sempre responsabilidade do motorista. Cabe a ele empregar o veículo de acordo com as regras vigentes e as boas condutas no trânsito, exercendo a cidadania em benefício do bem comum.

Este manual não pretende ser exaustivo quanto à abordagem dos inúmeros aspectos que compõem o trânsito. Trata-se de um guia de consulta, para esclarecimento de dúvidas e provimento de informações úteis.

Aqui trataremos de quatro grandes temas importantes para a segurança do trânsito: as normas de circulação, as infrações e penalidades previstas no CTB (Código de Trânsito Brasileiro), a direção defensiva e os primeiros socorros em caso de acidente.

Apresentaremos ainda anexos do CTB, que tratam de conceitos, definições e da sinalização básica de trânsito.

O trânsito no Brasil é motivo de preocupação constante das autoridades e de todos os brasileiros, pela violência envolvida e os altos custos sociais que gera a cada ano. Cabe a cada cidadão uma cota de responsabilidade pela melhora desse triste contexto.

## Introdução

Detalhadas pelo Código de Trânsito Brasileiro (CTB) em mais de 40 artigos, as Normas Gerais de Circulação e Conduta merecem atenção especial de todos os usuários da via.

Algumas dessas normas podem ser aplicadas com o simples uso do bom senso ou da boa educação. Entre essas destacamos as que advertem os usuários quanto a atos que possam constituir riscos ou obstáculos para o trânsito de veículos, pessoas e animais, além de danos à propriedade pública ou privada.

Entretanto, bom senso apenas não é suficiente para o restante das normas. A maior parte delas exige do usuário o conhecimento da legislação específica e a disposição de se pautar por ela.

## Normas gerais de circulação

### Deveres do condutor

- Ter pleno domínio do veículo, a todo o momento, dirigindo-o com atenção e cuidados indispensáveis à segurança do trânsito;
- Verificar a existência e as boas condições de funcionamento dos equipamentos de uso obrigatório;
- Certificar-se de que há combustível suficiente para percorrer o percurso desejado.

## Regras gerais para a circulação de veículos

Nas páginas que seguem, procuramos apresentar de forma condensada um apanhado das principais normas de circulação, agrupando-as segundo temas de interesse para mais fácil fixação.

Seguir corretamente as determinações implica um processo de permanente reaprendizagem.

## Regras de ultrapassagem

As ultrapassagens são uma das principais causas de acidentes e precisam ser realizadas com toda a prudência e segundo procedimentos regulamentares.

Algumas regras básicas:

- 1 Ultrapasse sempre pela esquerda e apenas nos trechos permitidos, exceto quando o veículo a ser ultrapassado estiver sinalizando o propósito de entrar à esquerda.
- 2 Nunca ultrapasse no acostamento das estradas. Esse espaço é destinado a paradas e saídas de emergência.
- 3 Se outro veículo o estiver ultrapassando ou tiver sinalizado desejo de fazê-lo, dê a preferência. Aguarde sua vez.
- 4 Certifique-se de que a faixa da esquerda está livre, e de que há espaço suficiente para a manobra.
- 5 Sinalize sempre com antecedência sua intenção de ultrapassar. Ligue a seta ou faça os gestos convencionais de braço.

- 6 Guarde distância em relação a quem está ultrapassando. Deixe um espaço lateral de segurança.
- 7 Sinalize de volta, antes de voltar à faixa da direita.
- 8 Se houver ultrapassagem, mantenha uma velocidade constante. Se estiver na faixa da esquerda, venha para a da direita, sinalizando corretamente.
- 9 Não é permitido exceder a velocidade máxima permitida naquele trecho da via.
- 10 Ao ultrapassar um ônibus que esteja parado, reduza a velocidade e preste muita atenção. Passageiros poderão estar desembarcando ou correndo para tomar a condução.

#### ◆ Proibido ultrapassar

Os veículos pesados devem, quando circulam em fila, permitir espaço suficiente entre si para que outros veículos os possam ultrapassar por etapas.

Tenha em mente que os veículos mais pesados são responsáveis pela segurança dos mais leves; os motorizados, pela segurança dos não motorizados, e todos, pela proteção dos pedestres.

A menos que haja sinalização específica permitindo a manobra, jamais ultrapasse nas seguintes situações:

- 1 Sobre pontes ou viadutos ou túneis;
- 2 Em travessias de pedestres;
- 3 Nas passagens de nível;
- 4 Nos cruzamentos ou em sua proximidade;

- 5 Em trechos sinuosos ou em aclives e declives sem visibilidade suficiente;
- 6 Nas áreas de perímetro urbano das rodovias.

#### Regras para manobras e mudanças de direção

Quanto mais atento estiver com o que acontece ao redor enquanto dirige, aumenta a possibilidade de evitar situações de perigo.

Se não conseguir eliminar esses “pontos cegos”, antes de iniciar uma manobra, movimente a cabeça para encontrar outros ângulos de visão pelos espelhos ou por meio da visão lateral. Fique atento também aos ruídos dos motores dos outros veículos e só faça a manobra se estiver seguro de que não irá causar acidentes.

Mas às vezes é preciso deslocar-se lateralmente, para trocar de pista ou fazer uma conversão à direita ou à esquerda. Nesse caso, sinalize com bastante antecedência sua intenção. Para virar à direita, por exemplo, faça uso dos indicadores de direção e aproxime-se o máximo possível da margem direita da via enquanto reduz gradualmente a velocidade.

#### Uso da buzina

A buzina só deve ser utilizada em “toques breves” para fazer as advertências necessárias a fim de evitar acidentes e fora das áreas urbanas, para advertir outro condutor da intenção de ultrapassá-lo.

## Uso de luzes e sinalização

O uso das luzes do veículo deve ter em conta o seguinte:

- Farol baixo - durante a noite e no interior de túneis com ou sem iluminação pública durante o dia.
- Farol alto - nas vias não iluminadas, exceto ao cruzar com outro veículo ou ao segui-lo.
- Farol alto e baixo - (intermitente) por curto período de tempo, com o objetivo de advertir outros usuários da via da intenção de ultrapassar o veículo que vai à frente, ou sinalizar quanto à existência de risco à segurança de quem vem em sentido contrário.
- Lanternas - sob chuva forte, neblina, cerração ou à noite, quando o veículo estiver parado para embarque ou desembarque, carga ou descarga.
- Pisca-alerta - em imobilizações ou em situação de emergência.
- Luz de placa - durante a noite, em circulação.

## Regras de preferência e de passagem em cruzamentos e passagem de nível

Em vias nas quais não há sinalização específica, tem a preferência:

- Quem estiver transitando pela rodovia, quando apenas um fluxo for proveniente de autoestrada;
- Quem estiver circulando uma rotatória; e

- Quem vier pela direita do condutor, nos demais casos.

Em vias com mais de uma pista, os veículos mais lentos têm a preferência de uso da faixa da direita.

Já a faixa da esquerda é reservada para ultrapassagens e para os veículos de maior velocidade.

Também têm prioridade de deslocamento os veículos destinados a socorro de incêndio e salvamento, os de polícia, os de fiscalização de trânsito e as ambulâncias, bem como veículos precedidos de batedores. E a prioridade se estende também ao estacionamento e parada desses veículos.

Para poder exercer a preferência, é preciso que os dispositivos de alarme sonoro e iluminação vermelha intermitente - indicativos de urgência - estejam acionados. Se for esse o caso:

- Deixe livre a passagem à esquerda. Desloque-se à direita e até mesmo pare, se necessário. Vidas podem estar em jogo;
- Pedestre, aguarde no caminho ao ouvir o alarme sonoro. Só atravesse a rua quando o veículo já tiver passado por ali.

Dê preferência de passagem aos veículos que se deslocam sobre trilhos, respeitadas as normas de circulação. Em passagens de nível, os veículos que deslocam sobre trilhos terão sempre preferência de passagem.

## Estacionamento e parada

Pare sempre fora da pista. Se, numa emergência, tiver que parar o veí-

culo no leito viário, providencie a imediata sinalização.

Em locais de estacionamento proibido, a parada deve ser suficiente apenas para embarque e desembarque de passageiros. E só nos casos em que o procedimento não interfira com o fluxo de veículos ou pedestres. O desembarque de passageiros deve se dar sempre pelo lado da calçada, exceto para o condutor do veículo.

Para carga e descarga, o veículo deve ser mantido paralelo à pista, junto ao meio-fio, de preferência nos estacionamentos.

Veículos de prestadores de serviços de utilidade pública (companhias de água, luz, esgoto, telefone, etc.) também têm prioridade de parada e estacionamento no local em que estiverem trabalhando. Mas o local deve estar sinalizado, conforme legislação vigente.

Ao parar o veículo, certifique-se que isso não constitui risco para os ocupantes e demais usuários da via.

### Velocidade e distância entre veículos

A velocidade é outro grande fator de risco de acidentes de trânsito. Além disso, determina, em proporção direta, a gravidade das ocorrências.

Alguns motoristas acreditam que a velocidades mais altas podem se livrar com mais facilidade de algumas situações difíceis no trânsito, e que trafegar devagar demais é mais perigoso que andar depressa, mas

não é assim. Reduzir a velocidade é o primeiro procedimento a se tomar na tentativa de evitar acidentes.

A velocidade máxima permitida para cada via é indicada por meio de placas. Onde não existir sinalização, vale o seguinte:

#### ■ Em vias urbanas

- 80 km/h nas vias de trânsito rápido.
- 60 km/h nas vias arteriais.
- 40 km/h nas vias coletoras.
- 30 km/h nas vias locais.

#### ■ Em rodovias

- 110 km/h para automóveis, camionetas e motocicletas;
- 90 km/h para ônibus e micro-ônibus;
- 80 km/h para os demais veículos.

Para estradas não pavimentadas, a velocidade máxima é de 60 km/h.

É proibido transitar com o veículo em velocidade inferior à metade da velocidade máxima estabelecida para a via, retardando ou obstruindo o trânsito, a menos que as condições de tráfego e meteorológicas não o permitam, salvo se estiver na faixa da direita.

O motorista consciente, mais do que observar a sinalização e os limites de velocidade, deve regular a própria velocidade – dentro desses limites – segundo as condições de segurança da via, do veículo e da carga, adaptando-se também às condições meteorológicas e à intensidade do trânsito.

Mantenha uma distância segura do veículo à frente. Uma boa distância



permite que haja tempo de reagir e acionar os freios diante de uma situação de emergência e tempo também para que o veículo, uma vez freado, pare antes de colidir.

Em condições normais da pista e do clima, o tempo necessário para manter a distância segura é de aproximadamente dois segundos.

Existe uma regra simples – a regra dos dois segundos – que pode ajudar a manter a distância segura do veículo à frente:

- 1 Escolha um ponto fixo à margem da via;
- 2 Quando o veículo que vai à frente passar pelo ponto fixo, comece a contar;
- 3 Conte dois segundos pausadamente. Uma maneira fácil é contar seis palavras em sequência: “cinquenta e um, cinquenta e dois”;
- 4 A distância entre o veículo e o que vai à frente vai ser segura se o veículo passar pelo ponto fixo após a contagem de dois segundos;
- 5 Caso contrário, reduza a velocidade e faça nova contagem. Repita até estabelecer a distância segura.

Para veículos com mais de 6 metros de comprimento, ou sob chuva, aumente o tempo de contagem: “cinquenta e um, cinquenta e dois, cinquenta e três”.

### Regras relativas a veículo de transporte coletivo

Veículos de transporte coletivo regular de passageiros, quando circulam em faixas especiais, devem manter o farol baixo aceso de dia e de noite.

### Regras para redução da velocidade

Para reduzir a velocidade, sinalize com antecedência. Evite freadas bruscas, a não ser em caso de emergência. Reduza a velocidade sempre que se aproximar de um cruzamento ou em áreas de perímetro urbano nas rodovias.

### Redução de marcha, imobilizações temporárias e paradas emergenciais

Se numa emergência tiver que parar o carro no leito viário, providencie a imediata sinalização de emergência. O condutor deverá acionar de imediato os indicadores de advertência (pisca alerta) providenciando o posicionamento do triângulo de sinalização ou equipamento similar à distância mínima de 30 metros da parte traseira do veículo.

Para carga e descarga, o veículo deve ser mantido paralelo à pista, junto ao meio-fio, de preferência nos estacionamentos particulares ou em locais e horários de estacionamentos regulamentados e especificados pela sinalização.

### Abertura de porta dos veículos

Não abra a porta nem a deixe aberta sem ter certeza de que isso não vá trazer perigo para os usuários da via. Certifique-se de que os passageiros também tomem este cuidado.

### Regras aplicáveis aos pedestres

O comportamento do pedestre é imprevisível. Tenha muita cautela e dê sempre preferência aos pedestres.

Problemas com o álcool não são exclusividade dos condutores. Pedestres também se embriagam e geralmente acabam atropelados.

Quase todas as vítimas são pessoas que não sabem conduzir um veículo, não tendo, portanto, noção da distância de frenagem. Muitos são desatentos e confiam demais na ação do condutor para evitar atropelamentos.

O motorista defensivo deve dedicar atenção especial a pessoas idosas e deficientes físicos, que estão mais sujeitos a atropelamentos.

Igualmente, deve ter muito cuidado com crianças que brincam nas ruas, correndo entre carros estacionados, atrás de bolas ou animais de estimação. Geralmente atravessam a pista sem olhar e estão sob alto risco de acidentes.

### Regras aplicáveis aos ciclistas

O ciclista deve transitar na pista de rolamento, em seu bordo direito, e no mesmo sentido do fluxo de veículos onde não houver ciclovia.

A autoridade de trânsito pode autorizar a circulação de bicicletas em sentido contrário ao do fluxo dos veículos, desde que em trecho dotado de ciclofaixa.

A bicicleta tem preferência sobre os veículos motorizados. Mas o ciclista também precisa tomar cuidados. Deve trajar roupas claras e sinalizar com antecedência todos os seus movimentos.

Siga o exemplo dos ciclistas profissionais, que geralmente levam esses aspectos a sério.

### Regras aplicáveis à condução de animais e a veículos de tração animal

Devem ser conduzidos pela pista da direita, junto ao meio-fio ou acostamento, sempre que não houver faixa especial para tal fim, e conforme normas de circulação ditadas pelo órgão de trânsito.

### Comportamento dos condutores em relação aos pedestres e ciclistas

Mantenha a atenção ao dirigir, mesmo em vias com tráfego denso e com baixa velocidade, observando atentamente o movimento de veículos, pedestres e ciclistas, tendo em conta a possibilidade da travessia de pedestres fora da faixa e a aproximação excessiva de outros veículos, ações que podem acarretar acidentes.

Essas situações ocorrem em horários preestabelecidos, conhecidos como "horários de pico". São os horários de entrada e saída de trabalhadores e acesso a escolas, sobretudo em polos geradores de tráfego, como "shopping centers", supermercados, praças esportivas etc.

## Regras aplicáveis aos condutores profissionais

As regras seguintes aplicam-se aos motoristas profissionais de veículos de transporte coletivo de passageiros e de transporte rodoviário de cargas.

O motorista profissional só pode conduzir esses veículos por, no máximo, 5 (cinco) horas ininterruptas.

Para a condução de veículo de transporte de carga, devem ser observados 30 (trinta) minutos de descanso dentro de cada 6 (seis) horas, mas sem superar as 5 (cinco) horas e meia de condução ininterrupta.

Para a condução de veículo de transporte rodoviário de passageiros, devem ser observados 30 (trinta) minutos de descanso dentro de cada 4 (quatro) horas.

O tempo de condução poderá ser aumentado em situações excepcionais devidamente registradas, para que o condutor e a carga possam chegar a um lugar que ofereça segurança e atendimento necessários, sem comprometer a segurança rodoviária.

A cada 24 (vinte e quatro) horas, o condutor deve observar no mínimo 11 (onze) horas de descanso. Essas

horas podem ser usufruídas no veículo e podem coincidir com os intervalos de 30 (trinta) minutos de descanso mencionados anteriormente, observadas nas primeiras 8 (oito) horas contínuas de descanso.

O tempo de condução ou de direção é somente o tempo em que o condutor estiver efetivamente ao volante, transitando entre a origem e o destino do percurso.

O início de uma viagem só pode ocorrer após ter sido cumprido integralmente o intervalo regulamentar de descanso. Não observar os períodos de descanso sujeita o motorista profissional a penalidades definidas pelo Código de Trânsito Brasileiro.

O controle e o registro do tempo de condução é responsabilidade do motorista profissional. O controle é realizado através de registrador instantâneo inalterável de velocidade e tempo (tacógrafo) ou anotação em diário de bordo, papeleta ou ficha de trabalho externo, ou ainda por meios eletrônicos instalados no veículo de acordo com normas do CONTRAN. O condutor é responsável pela guarda, preservação e exatidão dos dados contidos no tacógrafo.

## Uso de equipamentos obrigatórios

Para dicas mais precisas sobre como evitar acidentes, consulte o conteúdo de direção defensiva, mas nunca é demais reprimir algumas dicas básicas:

- 1 Para transitar em veículos automotores, os menores de dez anos deverão ser transportados nos bancos traseiros usando individualmente cinto de segurança ou sistema de retenção equivalente. As crianças com até um ano de idade deverão utilizar, obrigatoriamente, o dispositivo de retenção denominado "bebê conforto ou conversível". As crianças com idade superior a um ano e inferior ou igual há quatro anos deverão utilizar, obrigatoriamente o dispositivo de retenção denomi-

nado "cadeirinha". As crianças com idade superior a quatro anos e inferior ou igual a sete anos e meio deverão utilizar o dispositivo de retenção denominado "assento de elevação". Crianças com idade superior a sete anos e meio e inferior a dez anos deverão utilizar o cinto de segurança do veículo. Atentar a correta fixação dos diversos tipos de retenção infantil no banco (através do cinto de segurança, sistema ISOFIX, Latch, Top Tether e outros) e posteriormente correto afivelamento na criança. Consulte o manual do proprietário e do dispositivo de retenção infantil.

Cadeiras de criança de acordo com a legislação vigente		
Tipo de sistema de retenção	Forma de instalação	Idade
Berço portátil ou bebê conforto	Voltada para trás (sentido contrário à direção)	até 1 ano
Cadeirinha	Voltada para frente (sentido de direção)	superior a 1 ano e inferior ou igual a 4 anos
Assento de elevação	Voltada para frente (sentido de direção)	superior a 4 anos e inferior ou igual a 7,5 anos
Cinto de segurança do veículo	-	superior a 7,5 anos e inferior ou igual a 10 anos

Berço portátil ou bebê conforto

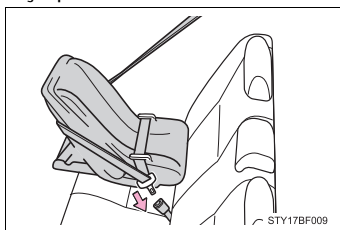

Assento de elevação

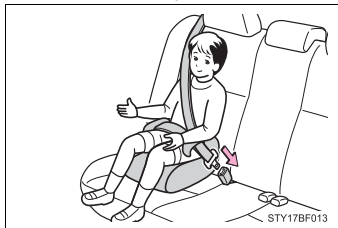

Cadeirinha

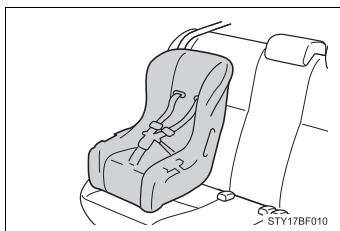

- O uso de cinto de segurança é obrigatório em todas as vias do território nacional.
- Veículos que não se desloquem sobre pneus não podem circular em vias públicas pavimentadas, salvo em casos especiais e com a devida autorização.

**⚠️ NOTA**

Para maiores informações consulte o Código de Trânsito Brasileiro completo.

## Infrações e penalidades

Quando um motorista não cumpre qualquer item da legislação de trânsito, ele está cometendo uma infração e fica sujeito às penalidades previstas na lei.

## Infração de trânsito

Infração de trânsito é a desobediência a qualquer preceito da Legislação de Trânsito, do Código de Trânsito Brasileiro (CTB), conforme legislação vigente e Regulamentações dos Órgãos Executivos de Trânsito. Toda infração é passível de uma penalidade, como uma multa, por exemplo. Algumas infrações, além da penalidade, podem ter uma consequência administrativa, ou seja, o agente de trânsito deve adotar “medidas administrativas”, cujo objetivo é impedir que o condutor continue dirigindo em condições irregulares.

As infrações de trânsito normalmente geram riscos de acidentes. Por exemplo: não respeitar o sinal vermelho num cruzamento pode causar uma colisão entre veículos ou atropelamento de pedestres ou de ciclistas.

As infrações de trânsito são classificadas, pela gravidade, em LEVES, MÉDIAS, GRAVES e GRAVÍSSIMAS.

## Responsabilidade pela infração

Ao proprietário do veículo caberá sempre a responsabilidade pela infração referente à prévia regularização e preenchimento das formalidades e condições exigidas para o trânsito do veículo na via terrestre, conservação e inalterabilidade de suas características, componentes, agregados, habilitação legal e compatível de seus condutores, quando esta for exigida, e outras disposições que deva observar.

## Autoridade e o agente de trânsito

A fiscalização e o policiamento de trânsito são atribuições do agente da autoridade de trânsito, que é a pessoa, civil ou policial militar, credenciada pela autoridade de trânsito para o exercício de tais atividades.

## Fiscalização e policiamento de trânsito

É função das Polícias Militares exercer o policiamento ostensivo de trânsito, atuando na prevenção e repressão aos atos relacionados com a segurança pública e garantir a obediência às regras relativas à segurança de trânsito, visando evitar acidentes e assegurar a livre circulação.

Nas rodovias e estradas federais, é competência da Polícia Rodoviária Federal realizar o patrulhamento ostensivo.

## O auto de infração

O Auto de Infração é lavrado quando há uma infração de trânsito, ou seja, quando alguém quebra uma regra de circulação ou conduta.

A infração de trânsito pode ser comprovada por declaração do agente de trânsito ou por informações registradas em equipamentos eletrônicos ou fotográficos.

## Penalidades

As penalidades são:

- Advertência por escrito;
- Multa;
- Suspensão do direito de dirigir;
- Apreensão do veículo;
- Cassação do documento de habilitação;
- Frequência obrigatória em curso de reciclagem.

Por exemplo, dirigir com velocidade superior à máxima permitida, em mais de 20%, em rodovias, tem como consequência, além das penalidades (multa e suspensão do direito de dirigir), também o recolhimento do documento de habilitação (medida administrativa).

## Medidas administrativas

As medidas administrativas são:

- Retenção do veículo;
- Remoção do veículo;
- Recolhimento do documento de habilitação (Carteira Nacional de Habilitação - CNH ou Permissão para Dirigir);

- Recolhimento do certificado de licenciamento;
- Transbordo do excesso de carga.

## Natureza da infração cometida e pontuação correspondente

Pontuações de multas

Gravidade	Pontos
Leve	3
Média	4
Grave	5
Gravíssima	7

Ao atingir 20 pontos a Carteira Nacional de Habilitação será suspensa, de um mês a um ano, a critério da autoridade de trânsito. Para contagem dos pontos, é considerada a soma das infrações cometidas no último ano, a contar regressivamente da data da última penalidade recebida.

Para algumas infrações, em razão da gravidade e consequência, a multa pode ser multiplicada por três ou até mesmo por cinco.

## O processo administrativo de recurso de infração e de imposição de penalidades

Após uma infração ser registrada pelo órgão de trânsito, a NOTIFICAÇÃO DA AUTUAÇÃO é encaminhada ao endereço do proprietário do veículo. A partir daí, o proprietário pode indicar o condutor que dirigia o veículo e também encaminhar defesa ao órgão de trânsito.

A partir da NOTIFICAÇÃO DA PENALIDADE, o proprietário do veículo pode recorrer à Junta Administrativa de Recursos de Infrações – JARI. Caso o recurso seja indeferido, pode ainda recorrer ao Conselho Estadual de Trânsito – CETRAN (no caso do Distrito Federal conforme legislação vigente) e, em alguns casos específicos, conforme legislação vigente, para avaliação do recurso em última instância administrativa.

### Crime de trânsito

Classificam-se as infrações descritas no Código de Trânsito Brasileiro em administrativas, civis e penais. As infrações penais, resultantes de ação delituosa, estão sujeitas às regras gerais do Código Penal e seu processamento é feito pelo Código de Processo Penal. O infrator, além das penalidades impostas administrativamente pela autoridade de trânsito, é submetido a processo judicial criminal. Julgado culpado, a pena pode ser prestação de serviços à comunidade, multa, suspensão do direito de dirigir e até detenção.

Casos mais frequentes compreendem dirigir sem habilitação, alcoolizado ou trafegar em velocidade incompatível com a segurança da via, nas proximidades de escolas, gerando perigo de dano, cuja pena pode ser detenção de seis meses a um ano, além de eventual ajuizamento de ação civil para reparar prejuízos causados a terceiros.

## Direção defensiva

### O que é direção defensiva

Direção defensiva ou direção segura é a forma de dirigir que permite reconhecer antecipadamente as situações de perigo e prever o que pode acontecer com o motorista, seus acompanhantes, veículo e outros usuários da via.

Para isso, é necessário aprender os conceitos de direção defensiva e usar esse conhecimento com eficiência. Dirigir sempre com atenção, para poder prever o que fazer com antecedência e tomar as decisões certas para evitar acidentes.

Na grande maioria dos acidentes, o fator humano está presente, ou seja, cabe aos condutores e aos pedestres uma boa dose de responsabilidade. Toda ocorrência trágica, quando previsível, é evitável.

Atravessar a rua na faixa é um direito do pedestre. Respeite-o!

Os riscos e os perigos a que estamos sujeitos no trânsito estão relacionados com:

- Os veículos;
- Os condutores;
- As vias de trânsito;
- O ambiente;
- O comportamento das pessoas.

## **Veículos: revisão periódica e preventiva e funcionamento; equipamentos obrigatórios; sistemas de freios, suspensão, direção, iluminação e cintos de segurança**

O veículo dispõe de equipamentos e sistemas importantes para evitar situações de perigo que podem levar a acidentes, como freios, suspensão, sistema de direção, iluminação, pneus e outros. Outros equipamentos são destinados a diminuir os impactos causados em caso de acidente, como cinto de segurança, airbag e carroçaria.

Manter esses equipamentos em boas condições é importante para que eles cumpram suas funções.

### **◆ Revisão periódica e preventiva**

Todos os sistemas e componentes do veículo se desgastam com o uso. O desgaste de um componente pode prejudicar o funcionamento de outros e comprometer a segurança. Isso pode ser evitado, observando a vida útil e a durabilidade definida pelos fabricantes para os componentes, dentro de certas condições de uso.

Para manter o veículo em condições seguras, crie o hábito de fazer a revisão periódica. Ela é fundamental para minimizar o risco de acidentes de trânsito. Respeite os prazos e as orientações do capítulo de revisão

periódica e, sempre que necessário, consulte profissionais habilitados. Uma revisão feita em dia evita quebras, custos com consertos e, principalmente, acidentes.

○ hábito da revisão periódica gera economia e evita acidentes de trânsito!

### **◆ Funcionamento do veículo**

É possível observar o funcionamento do veículo seja pelas indicações do painel ou por uma inspeção visual simples:

- **Autonomia:** veja se o indicado no painel é suficiente para chegar ao destino;
- **Nível de óleo do freio, do motor e da direção hidráulica:** observe os respectivos reservatórios, conforme os devidos procedimentos neste manual de proprietário;
- **Nível de óleo do sistema de transmissão:** para veículos com transmissão automática, veja o nível do reservatório. Nos demais veículos procure vazamentos sob o veículo;
- **Líquido de arrefecimento:** veja o nível do reservatório do líquido do limpador do para-brisa;
- **Líquido do limpador de para-brisa do sistema limpador de para-brisa:** verifique o reservatório de água;
- **Palhetas do limpador de para-brisa:** troque se estiverem ressecadas;



- Desembaçadores dianteiro e traseiro: verifique se estão funcionando corretamente;
- Funcionamento dos faróis: verifique visualmente se o farol alto e baixo estão acendendo;
- Regulagem dos faróis: faça por meio de profissionais habilitados;
- Lanternas traseiras, indicadores de direção, luz de freio e luz de ré: inspeção visual.

### ◆ Pneus

Os pneus têm três funções importantes: impulsionar, frear e manter a dirigibilidade do veículo.

Confira sempre:

- Calibragem: siga as recomendações deste manual de proprietário, observando a situação de carga (vazio e carga máxima). Pneus murchos têm sua vida útil diminuída, prejudicam a estabilidade, aumentam o consumo de combustível e reduzem a aderência ao piso com água.
- Desgaste: o pneu deve ter sulcos de, no mínimo, 1,6 milímetro de profundidade. A função dos sulcos é permitir o escoamento da água para garantir perfeita aderência ao piso e a segurança, em caso de piso molhado.
- Deformações na carcaça: veja se os pneus não tem bolhas ou cortes. Essas deformações podem causar um estouro ou uma rápida perda de pressão.

- Dimensões irregulares: não use pneus de modelo ou dimensões diferentes das recomendadas pelo fabricante, para não reduzir a estabilidade e desgastar outros componentes da suspensão.

É possível identificar outros problemas de pneus com facilidade. Vibrações do volante indicam possíveis problemas com o balanceamento das rodas. Veículo “puxando” para um dos lados indica um possível problema com a calibragem dos pneus ou com o alinhamento da direção. Tudo isso pode reduzir a estabilidade e a capacidade de frenagem do veículo.

Não se esqueça de que todas essas recomendações também se aplicam ao pneu reserva temporário compacto.

### ◆ Equipamentos obrigatórios

Conforme determina o CONTRAN (Conselho Nacional de Trânsito), para circular em vias públicas, os veículos devem estar dotados dos equipamentos obrigatórios relacionados abaixo, a serem constatados pela fiscalização e em condições de funcionamento:

Nos veículos automotores (automóveis, camionetes, camionetas, caminhões e ônibus), híbridos e elétricos: para-choques dianteiro e traseiro; protetores das rodas traseiras dos caminhões; espelhos retrovisores, interno e externo; limpador e lavador de para-brisa; para-sol para o condutor; sistema de iluminação e

sinalização; velocímetro, buzina; freios de estacionamento e de serviço, com comandos independentes; pneus que ofereçam condições mínimas de segurança; dispositivo de sinalização luminosa ou refletora de emergência, independente do sistema de iluminação do veículo; registrador instantâneo e inalterável de velocidade e tempo, nos veículos de transporte e condução de escolares, nos de transporte de passageiros com mais de dez lugares e nos de carga com capacidade máxima de tração superior a 19 t; cinto de segurança para todos os ocupantes do veículo; dispositivo destinado ao controle de ruído do motor, naqueles dotados de motor a combustão; roda sobressalente\*, compreendendo o aro e o pneu, com ou sem câmara de ar, conforme o caso; macaco, compatível com o peso e carga do veículo; chave de roda; chave de fenda ou outra ferramenta apropriada para a remoção de calotas; lanternas delimitadoras e lanternas laterais nos veículos de carga, quando suas dimensões assim o exigirem; cinto de segurança para a árvore de transmissão em veículos de transporte coletivo e carga;

\* Alguns modelos devido a características de construção estão dispensados do uso da roda reserva.

#### ◆ Sistemas de freios

○ sistema de freios desgasta-se com o uso e tem sua eficiência reduzida.

Freios gastos exigem maiores distâncias para frear com segurança e podem causar acidentes.

Os principais componentes do sistema de freios são: sistema hidráulico, fluido, discos e pastilhas ou lonas, dependendo do tipo de veículo.

Veja as principais razões de perda de eficiência e como inspecionar:

- Nível de fluido baixo: observar o nível do reservatório;
- Vazamento de fluido: observar a existência de manchas no piso sob o veículo;
- Disco e pastilhas gastos: verificar com profissional habilitado;
- Lonas gastas: verificar com profissional habilitado.

Locais encharcados ou com poças de água, utilizando veículo com freios a lona, pode ocorrer a perda de eficiência momentânea do sistema de freios. Observando as condições do trânsito no local, reduza a velocidade e pise no pedal de freio algumas vezes para voltar à normalidade.

Nos veículos dotados de Sistema de Freio Antitravamento (ABS) (central eletrônica que recebe sinais provenientes das rodas e que gerencia a pressão no cilindro e no comando dos freios, evitando o bloqueio das rodas), verifique, no painel, a luz indi-

cativa de problemas no funcionamento.

Ao dirigir, evite freadas bruscas e desnecessárias, que desgastam mais rapidamente os componentes do sistema de freios.

### ◆ Suspensão

---

A finalidade da suspensão e dos amortecedores é manter a estabilidade do veículo. Quando gastos, podem causar a perda de controle do veículo e seu capotamento, especialmente em curvas e nas frenagens. Verifique periodicamente o estado de conservação e o funcionamento deles, usando como base o manual do fabricante e levando o veículo a pessoal especializado.

### ◆ Direção

---

A direção é um dos mais importantes componentes de segurança do veículo, um dos responsáveis pela dirigibilidade. Folgas no sistema de direção fazem o veículo “puxar” para um dos lados, podendo levar o condutor a perder seu controle. Ao frear, esses defeitos são aumentados. É necessário verificar periodicamente o funcionamento correto da direção e fazer as revisões periódicas nos prazos previstos no capítulo de revisão periódica neste manual de proprietário.

### ◆ Iluminação

---

O sistema de iluminação do veículo é fundamental, tanto para o motorista ver bem seu trajeto como para ser visto por todos os outros usuários da via e, assim, garantir a segurança no trânsito. Transitar sem iluminação, ou com iluminação deficiente, pode ser a causa de colisão e de outros acidentes. Ver e ser visto por todos torna o trânsito mais seguro!

### ◆ Cinto de segurança

---

O cinto de segurança existe para limitar a movimentação dos ocupantes de um veículo, em caso de acidente ou numa freada brusca.

Nesses casos, o cinto impede que as pessoas se choquem com as partes internas do veículo ou, que sejam lançadas para fora dele, reduzindo assim a gravidade das possíveis lesões. Por isso, os cintos de segurança devem estar em boas condições de conservação e todos os ocupantes devem usá-los.

Faça sempre inspeção dos cintos:

- Veja se os cintos não tem cortes, para não se romperem numa emergência;
- Confira se não existem dobras que impeçam a perfeita elasticidade;
- Teste o travamento para ver se estão funcionando perfeitamente;
- Verifique se os cintos do banco traseiro estão disponíveis para utilização dos ocupantes.

Uso correto do cinto:

- Ajuste-o firmemente ao corpo, sem deixar folgas;
- A faixa inferior deve ficar abaixo do abdômen, sobretudo para as gestantes;
- A faixa transversal deve vir sobre o ombro, atravessando o peito, sem tocar o pescoço;
- Não use presilhas. Elas anulam os efeitos do cinto de segurança.

Transporte as crianças menores de 10 anos apenas no banco traseiro, acomodadas em dispositivo de retenção afixado ao cinto de segurança, adequado a sua estatura, peso e idade.

Alguns veículos não possuem banco traseiro. Excepcionalmente, e só nesses casos, é permitido transportar crianças menores de 10 anos no banco dianteiro, utilizando o cinto de segurança.

Dependendo da idade, elas devem ser acomodadas em cadeiras apropriadas, com a utilização do cinto de segurança. Se o veículo tiver airbag para o passageiro, é recomendável que seja desligado enquanto estiver transportando crianças nessa situação.

O cinto de segurança é de utilização individual. Transportar criança no colo, ambos com o mesmo cinto, pode acarretar lesões graves e até a morte da criança.

**Condutores: a importância do bom estado físico e mental para dirigir; conhecimento e habilidades; habilitação; uso de equipamentos obrigatórios; fatores de risco para a ocorrência de acidentes, como evitar colisões; condições adversas**

A posição correta ao dirigir evita desgaste físico e contribui para evitar situações de perigo. Siga as orientações:

- Dirija com os braços e pernas ligeiramente dobrados, evitando tensões;
- Apoie bem o corpo no assento e no encosto do banco, o mais próximo possível de um ângulo de 90 graus;
- Ajuste o encosto de cabeça de acordo com a altura dos ocupantes do veículo, de preferência na altura dos olhos;
- Segure o volante com as duas mãos, como os ponteiros do relógio na posição de 9 horas e 15 minutos. Assim é possível visualizar melhor o painel, acessar melhor os comandos do veículo e nos veículos com airbag não impedir seu funcionamento;
- Procure manter os calcanhares apoiados no assoalho do veículo e evite apoiar os pés nos pedais, quando não os estiver usando;
- Utilize calçados que fiquem bem fixos aos pés, para poder acionar os pedais rapidamente e com segurança;

- Coloque o cinto de segurança, e de maneira que ele se ajuste firmemente ao corpo. A faixa inferior deve passar pela região do abdômen e a faixa transversal, sobre o peito, e não sobre o pescoço;
- Fique em posição que permita visualizar bem as informações do painel e verifique sempre o funcionamento de sistemas importantes, como, por exemplo, a temperatura do motor.

#### ◆ **Uso correto dos retrovisores**

Nos veículos com retrovisor interno, sente-se na posição correta e ajuste-o numa posição que permita uma visão ampla do vidro traseiro.

Não coloque bagagens ou objetos que impeçam a visão por meio do retrovisor interno. Os retrovisores externos, esquerdo e direito, devem ser ajustados de maneira que, sentado na posição de direção, visualize o limite traseiro do veículo e com isso reduza a possibilidade de “pontos cegos” ou sem alcance visual. Se não conseguir eliminar esses “pontos cegos”, antes de iniciar uma manobra, movimente a cabeça ou o corpo para encontrar outros ângulos de visão pelos espelhos externos, ou por meio da visão lateral. Fique atento também aos ruídos dos motores dos outros veículos e só faça a manobra se estiver seguro de que não irá causar acidentes.

#### ◆ **O problema da concentração: telefones, rádios e outros mecanismos diminuem a atenção ao conduzir**

Concentração e reflexos diminuem muito com o uso de álcool e drogas.

Se estiver pouco concentrado ou não puder se concentrar totalmente na direção, o tempo normal de reação vai aumentar, transformando os riscos do trânsito em perigos no trânsito. Alguns dos fatores que diminuem a concentração e retardam os reflexos são:

- Consumir bebida alcoólica;
- Usar drogas;
- Usar medicamento que modifica o comportamento;
- Ter participado, recentemente, de discussões fortes com familiares, no trabalho, ou por qualquer outro motivo;
- Ficar muito tempo sem dormir, dormir pouco ou dormir mal;
- Ingerir alimentos muito pesados, que acarretam sonolência.

Ingerir bebida alcoólica ou usar drogas, além de reduzir a concentração, afeta a coordenação motora, muda o comportamento e diminui o desempenho, limitando a percepção de situações de perigo e reduzindo a capacidade de ação e reação.

Outros fatores que reduzem a concentração, apesar de muitos não perceberem isso, são:

- Usar o telefone celular ao dirigir;
- Assistir televisão a bordo ao dirigir;
- Ouvir aparelho de som em volume que não permita ouvir os sons do próprio veículo e dos demais;
- Transportar animais soltos e desacompanhados no interior do veículo;
- Transportar no interior do veículo objetos que possam se deslocar durante o percurso.

#### ◆ A importância do bom estado físico e mental para dirigir

○ método que segue se aplica a qualquer atividade do dia-a-dia que envolva risco de vida. Assim, pode ser aplicado à condução de um veículo.

Sempre que for guiar um veículo, procure se preparar mentalmente para a tarefa com alguma antecedência.

Antes de sair para qualquer viagem ou passeio, examine bem o veículo. Em seguida faça a si mesmo as seguintes perguntas:

- Em que estado se encontra o veículo?
- Como me sinto física e mentalmente?
- Estou em condições de conduzir?
- Estou cansado ou descansado, calmo ou emocionalmente perturbado?

- Estou tomando algum medicamento que poderá afetar a minha habilidade de condução do veículo?

- Poderá ocorrer alguma condição adversa relativa à luz, tempo, via e trânsito?

Considere bem as respostas a essas auto indagações e só então dê partida ao veículo. Se sentir que não está bem em relação a qualquer dessas respostas, tome a decisão de não colocar o veículo em movimento até resolver o problema.

○ estado emocional também é muito importante. Evite conduzir se sentir que está irritado ou ansioso.

#### ◆ Conhecimento e habilidades

○ ato de conduzir apresenta riscos e pode gerar graves consequências, tanto físicas como financeiras. Por isso, conduzir exige aperfeiçoamento e atualização constantes, para a melhoria do desempenho e dos resultados.

Ao dirigir um veículo que exige conhecimento e habilidade, passa por lugares diversos e complexos, nem sempre conhecidos, nos quais também circulam outros veículos, pessoas e animais. Por isso, é preciso ter muita responsabilidade sobre tudo o que faz ao volante.

É muito importante conhecer as regras de trânsito, a técnica de conduzir com segurança e saber como agir em situações de risco. Procure sempre revisar e aperfeiçoar conhecimentos sobre tudo isso.

## ◆ Habilitação

A permissão para conduzir veículos automotores e elétricos é obtida através de exames junto ao órgão de trânsito. Os requisitos básicos para sua obtenção são: ser penalmente imputável (ter no mínimo 18 anos de idade), saber ler e escrever, possuir documento de identidade ou equivalente, realizar os cursos de direção defensiva e de meio ambiente, fazer os exames médico e de aptidão física se a categoria desejada exigir, conforme legislação vigente.

O candidato aprovado recebe a permissão para dirigir durante um ano, sendo que após esse período, se não houver cometido infrações de natureza grave ou gravíssima, ou reincidência de infração média, o mesmo receberá a Carteira Nacional de Habilitação definitiva.

A habilitação tem cinco categorias, tais como:

I - Categoria A - condutor de veículo motorizado de duas ou três rodas, com ou sem carro lateral. Ex.: Motocicleta, Ciclomotor Motoneta ou Triciclo;

II - Categoria B - condutor de veículo motorizado, não abrangido pela categoria A cujo peso bruto total não exceda a três mil e quinhentos quilogramas e cuja lotação não exceda a oito lugares, excluído o do motorista. Ex.: Automóvel, caminhonete, camioneta, utilitário;

III - Categoria C - condutor de veículo motorizado, utilizado em transporte de carga, cujo peso bruto total exceda a três mil e quinhentos quilogramas, para esta categoria é necessário ter a categoria B a pelo menos um ano (é permitido a combinação de veículos em que a unidade acoplada, reboque, não exceda a 6.000 kg). Ex.: Caminhão;

IV - Categoria D - condutor de veículo motorizado, utilizado no transporte de passageiros, cuja lotação exceda a oito lugares, excluído o do motorista. Ex.: Micro-ônibus, Ônibus;

V - Categoria E - condutor de combinação de veículos em que a unidade tratora se enquadre nas categorias B, C ou D e cuja unidade acoplada, reboque, semirreboque, trailer ou articulada tenha 6.000 kg (seis mil quilogramas) ou mais de peso bruto total, ou cuja lotação exceda a 8 (oito) lugares Ex.: Veículo com dois reboques acoplados.

Para casos especiais verifique o Código de Trânsito Brasileiro (CTB).

Suspensão de dirigir - A penalidade de suspensão do direito de dirigir será imposta ao condutor que atingir 20 pontos no período de 12 meses. O período de suspensão do direito de dirigir varia de 6 meses a 2 anos. Após o período de suspensão é necessário a realização de curso de reciclagem.

### ◆ **Uso de equipamentos obrigatórios**

---

De acordo com o CTB, conduzir o veículo sem equipamento obrigatório ou estando este ineficiente ou inoperante ou em desacordo com o estabelecido pelo CONTRAN, são infrações passíveis de multa e/ou apreensão do veículo para regularização.

Nos casos previstos, quais sejam, não for possível sanar a irregularidade no local da infração, o veículo não apresentar condição de segurança para rodar ou não se apresentando condutor habilitado, o veículo será removido para o depósito fixado pelo órgão ou entidade competente, com circunscrição sobre a via. Sendo a sua liberação condicionada ao reparo do componente ou equipamento obrigatório que não esteja em perfeito estado de funcionamento.

Salvo exceções, as crianças com idade inferior a dez anos devem ser transportadas nos bancos traseiros, utilizando dispositivo de retenção adequado a sua idade/tamanho/peso. É obrigatório o uso do cinto de segurança para condutor e passageiros em todas as vias do território nacional, salvo em situações regulamentadas pelo CONTRAN, que é o caso dos veículos destinados ao transporte coletivo de passageiros em percurso em que é permitido viajar em pé (linhas urbanas), ciclomotores, motonetas, motocicletas, triciclos e quadriciclos quando aplicável.

A luz baixa deve ser mantida acesa durante a noite e durante o dia nos túneis providos de iluminação pública e rodovias, neste caso é aceito o uso da luz de rodagem diurna. É preciso manter acesas pelo menos as luzes de posição sob chuva forte, neblina ou cerração. Nos veículos de transporte coletivo e ciclomotores/motocicletas/motonetas deve-se manter o farol baixo aceso durante o dia e noite.

Lembramos que o pisca-alerta deve ser utilizado somente com o veículo imobilizado ou situações de emergência. O dispositivo refletivo de emergência (triângulo) deve ser colocado no mínimo a 30 metros da traseira do veículo, em condições adversas, como em curva, neblina, chuva, piso escorregadio, ou em vias de maior velocidade é recomendável aumentar essa distância.

### ◆ **Fatores de risco para a ocorrência de acidentes**

---

O Código de Trânsito Brasileiro prevê inúmeras infrações e também crimes de trânsito, considerados fatores de risco. Dentre eles, podemos destacar:

- Conduzir sob a influência de álcool ou de qualquer outra substância psicoativa que determine dependência.
- Transitar em velocidade superior à máxima permitida para o local.
- Não usar cinto de segurança.



- Não usar as cadeirinhas e dispositivos de segurança para crianças.
- Conduzir o veículo sem possuir Carteira Nacional de Habilitação, Permissão para Dirigir ou Autorização para Conduzir Ciclomotor ou com estas cassadas ou suspensas.
- Utilizar-se do veículo para demonstrar ou exibir manobra perigosa, mediante arrancada brusca, derrapagem ou frenagem com deslizamento ou arrastamento de pneus.
- Transitar ou ultrapassar pela contramão.
- Transitar com o veículo em calçadas, passeios, passarelas, ciclovias, ciclofaixas, ilhas, refúgios, ajardinamentos, canteiros centrais e divisores de pista de rolamento, acostamentos, marcas de canalização, gramados e jardins públicos.
- Ultrapassar pela direita, salvo quando o veículo da frente estiver colocado na faixa apropriada e der sinal de que vai entrar à esquerda.
- Deixar de dar preferência de passagem a pedestre e a veículo não motorizado.
- Conduzir o veículo sem equipamento obrigatório ou estando este ineficiente ou inoperante ou com equipamento obrigatório em desacordo com o estabelecido pelo CONTRAN.
- Transitar com o veículo: apresentando vazamentos de combustível ou lubrificantes, danificando a via, suas instalações e equipamentos, e/ou lançando ou arrastando sobre a via qualquer objeto que possa acarretar risco de acidente.
- Conduzir o veículo: com o braço do lado de fora; transportando pessoas, animais ou volume à sua esquerda ou entre os braços e pernas; com incapacidade física ou mental temporária que comprometa a segurança do trânsito; usando calçado que não se firme nos pés ou que comprometa a utilização dos pedais; com apenas uma das mãos, exceto quando deva fazer sinais regulamentares de braço, mudar a marcha do veículo ou acionar equipamentos e acessórios do veículo; utilizando-se de fones nos ouvidos conectados a aparelhagem sonora ou de telefone celular.

Cumpra lembrar que o infrator será submetido a curso de reciclagem quando, sendo contumaz, for necessário à sua reeducação; quando suspenso do direito de conduzir; quando se envolver em acidente grave para o qual haja contribuído, independentemente de processo judicial; quando condenado judicial por delito de trânsito; a qualquer tempo, se for constatado que o condutor está colocando em risco a segurança do trânsito e em outras

situações a serem definidas pelo CONTRAN.

Sobre crimes de trânsito, importante mencionar que agravam as penas ter o condutor do veículo cometido a infração com dano potencial para duas ou mais pessoas ou com grande risco de grave dano patrimonial a terceiros; utilizando o veículo sem placas, com placas falsas ou adulteradas; quando a profissão ou atividade exigir cuidados especiais com o transporte de passageiros ou de carga; sobre faixa de trânsito temporária ou permanentemente destinada a pedestres.

#### ◆ Como evitar colisões

---

Ao assumir a condução de um veículo, esteja exclusivamente voltado a cumprir a tarefa a que se propôs. Concentre a atenção completamente no trânsito e jamais cometa atos que possam desviar sua atenção enquanto dirige, como utilizar o celular, comer ou fumar e maquiarse no veículo. Nunca ingira bebida alcoólica se for conduzir.

Confira a seguir os três principais tipos de colisões e como evitá-las:

- Colisão traseira: este tipo de colisão ocorre principalmente pelo fato do condutor não manter uma distância segura em relação ao veículo que segue à sua frente. Portanto, mantenha uma distância segura do veículo à sua frente e não realize nenhuma atividade que possa desviar sua atenção.
- Colisão frontal: comum em vias de pista única, é a que mais resulta em fatalidades, uma vez que a velocidade dos dois veículos é somada no momento do impacto. Para evitá-la, seja responsável e nunca inicie uma manobra de ultrapassagem sem verificar se outro veículo está realizando esta manobra, respeite a faixa contínua e fique atento ao comportamento dos outros condutores em que é dividida a via. A colisão contra objetos parados, podem ser decorrentes de sonolência, embriaguez e distração, portanto, esteja descansado, não beba e desconecte-se do celular.
- Colisão lateral: os eventos que ocorrem perpendicularmente, ou seja, em cruzamentos e saída de pista, se devem principalmente ao desrespeito à sinalização e preferência. Obedeça às placas de PARE e redução de velocidade e esteja atento à preferência dos veículos que trafegam na via perpendicular à sua. Para evitar as colisões laterais no mesmo sentido, verifique o retrovisor e utilize os indicadores de direção ao mudar de faixa, comunicando-se corretamente com os outros usuários da via.

### ◆ Condições adversas

Condições adversas são todos aqueles fatores que podem prejudicar o real desempenho no ato de conduzir, tornando maior a possibilidade de um acidente de trânsito. Existem várias condições adversas e é importante lembrar que nem sempre elas aparecem isoladamente, tornando o perigo ainda maior. Elas podem ser classificadas em seis grupos principais, sendo todos abordados neste material:

- Luz;
- Tempo;
- Vias;
- Trânsito;
- Veículo;
- Condutor.

**Vias: limites de velocidade; vias urbanas e rodovias; curvas, aclives, declives, pontes, túneis, passagens de nível, cruzamentos, sinalização, iluminação, acostamento, obras, condições de pavimento, calçadas e passeios, condições adversas**

Via pública é a superfície por onde transitam veículos, pessoas e animais, compreendendo a pista, a calçada, o acostamento, a ilha e o canteiro central. Podem ser urbanas ou rurais (estradas ou rodovias).

Cada via tem suas características, que devem ser observadas para diminuir os riscos de acidentes.

Procure adaptar-se também às condições da via. Procure identificar bem o traçado das curvas, das elevações, a largura das pistas e o número delas, o estado do acostamento, a existência de árvores à margem da via, o tipo de pavimentação, a presença de barro ou lama, buracos e obstáculos como quebra-molas, sonorizadores, etc.

Evite surpresas. Se sentir que a via não está em condições ideais, reduza a velocidade. Lembre-se: a sinalização traz os limites máximos de velocidade, o que não significa que não possa ir mais devagar.

### ◆ Limites de velocidade

É obrigatório conduzir numa velocidade compatível com as condições da via, respeitando os limites de velocidade estabelecidos.

Embora os limites de velocidade sejam os que estão nas placas de sinalização, há determinadas circunstâncias momentâneas nas condições da via – tráfego, condições do tempo, obstáculos, aglomeração de pessoas – que exigem que seja reduzida a velocidade e redobre a atenção, para conduzir com segurança. Quanto maior a velocidade, maior é o risco e mais graves são os acidentes e maior a possibilidade de morte no trânsito.

### ◆ Vias urbanas e rodovias

---

Nas vias urbanas o trânsito é mais lento e intenso, com maior concentração de veículos e pedestres, principalmente nos horários de pico. Fique atento, obedeça à sinalização de trânsito e não caia na tentação de usar o celular, mesmo com o trânsito parado. Respeite as preferências.

Nas rodovias os limites de velocidades são maiores, não os ultrapasse pois são definidos de acordo com as condições das vias. Esteja sempre atento às reduções bruscas de velocidade, mantenha uma distância segura do veículo à frente, para que a distância de frenagem não seja prejudicada.

Verifique as condições do veículo e o abasteça com combustível ou carregue a bateria com energia suficiente para completar o percurso.

### ◆ Curvas

---

Diminua a velocidade, com antecedência, usando o freio e, se necessário, reduza a marcha antes de entrar na curva e de iniciar o movimento do volante;

- Comece a fazer a curva com movimentos suaves e contínuos no volante, acelerando gradativamente e respeitando a velocidade máxima permitida. À medida que a curva for terminando, retorne o volante à posição inicial, também com movimentos suaves;

- Procure fazer a curva movimentando o menos que puder o volante, evitando movimentos bruscos e oscilações na direção.

### ◆ Aclives

---

Ao transitar em um aclive, certifique-se que a marcha correta esteja engatada para que o veículo possa manter uma velocidade compatível com a via em que está transitando.

Fique atento aos veículos à frente que possam diminuir a velocidade, mantenha uma distância segura.

Caso o trânsito pare, certifique-se que o veículo não desça ao sair da imobilidade.

### ◆ Declives

---

Percebe-se que à frente há um declive acentuado: antes que a descida comece, teste os freios e mantenha o transmissor engatado numa marcha reduzida durante a descida.

Nunca desça com o veículo desengrenado. Porque, em caso de necessidade, não terá a força do motor para ajudar a parar, ou a reduzir a velocidade, e os freios podem não ser suficientes.

Não desligue o motor nas descidas. Com ele desligado, os freios não funcionam adequadamente, e o veículo pode atingir velocidades descontroladas.

Além disso, a direção pode travar se o motor for desligado.

### ◆ Estreitamento de pista

---

Qualquer estreitamento de pista aumenta riscos. Pontes estreitas ou sem acostamento, obras, desmoroamento de barreiras, presença de objetos na pista, por exemplo, provocam estreitamentos.

Assim que se enxerga a sinalização ou percebe o estreitamento, redobre a atenção, reduza a velocidade e a marcha e, quando for possível a passagem de apenas um veículo por vez, aguarde o momento oportuno, alternando a passagem com os outros veículos que vêm em sentido oposto.

### ◆ Pontes

---

Ao se aproximar de uma ponte mantenha velocidade segura e mantenha distância dos veículos a frente.

Sobre as pontes ultrapasse somente se a sinalização assim o permitir e não estacione ou pare.

### ◆ Túneis

---

Ao se aproximar de um túnel, acenda os faróis baixos (as luzes de rodagem diurna não são suficientes) e mantenha velocidade e distância segura dos veículos à frente.

Nunca pare ou estacione o veículo dentro dos túneis.

Em caso de pane ou problemas com o veículo dentro do túnel, procure parar na faixa mais a direita das pistas de rolamento, ligue a sinalização de emergência do veículo e procure local seguro fora do veículo.

Nunca caminhe sobre a via dentro do túnel. Verifique se existem condições seguras para a instalação do triângulo de emergência a pelo menos 30 metros a retaguarda do veículo e procure auxílio das autoridades responsáveis pela via.

### ◆ Passagens de nível

---

Em toda passagem de nível, com ou sem sinalização de segurança, placas, sinais de trânsito, etc., o condutor do veículo deve parar antes da passagem de nível, escutar se há aproximação de algum veículo pela linha férrea ou bonde, e prosseguir se a passagem estiver liberada e constatada a não aproximação do algum veículo pela linha.

Jamais pare ou estacione sobre a passagem de nível. Em caso de pane, deixe o veículo imediatamente e procure auxílio das autoridades de trânsito responsáveis no local e das autoridades da via férrea.

Nunca circule sobre a via férrea ou trilho.

### ◆ Cruzamentos

---

Em um cruzamento, a circulação de veículos e de pessoas se altera a todo instante. Quanto mais movimentado, mais conflito há entre veículos, pedestres e ciclistas, aumentando os riscos de colisões e atropelamentos.

É muito comum, também, a presença de equipamentos como “telefones públicos”, postes, lixeiras, bancas de jornal e até mesmo cavaletes com

propaganda nas esquinas, reduzindo ainda mais a percepção dos movimentos de pessoas e veículos.

Assim, ao se aproximar de um cruzamento, independentemente de existir algum tipo de sinalização, é necessário redobrar a atenção e reduzir a velocidade do veículo.

Cruzamentos são áreas de risco no trânsito. Reduza a velocidade e respeite a sinalização!

Lembre-se sempre de algumas regras básicas:

Se não houver sinalização, a preferência de passagem é do veículo que se aproxima do cruzamento pela direita;

Se houver a placa PARE, deve parar, observar se é possível atravessar e só aí movimentar o veículo;

Numa rotatória, a preferência de passagem é do veículo que nela já estiver circulando;

Havendo sinalização por semáforo, o condutor deve fazer a passagem sob a luz verde. Sob a luz amarela, deve reduzir a marcha e parar. Sob a luz amarela, só deve fazer a travessia se já tiver entrado no cruzamento ou se essa condição for a mais segura para impedir colisão com o veículo que vem atrás.

Nos cruzamentos com semáforos, deve-se observar apenas o foco de luz que controla o tráfego da via em que se aguarda o sinal verde antes de movimentar o veículo, mesmo que outros veículos, ao lado, se movimentem antes.

## ◆ Sinalização

---

A sinalização é um sistema de comunicação que ajuda a conduzir com segurança. As várias formas de sinalização mostram o que é permitido e o que é proibido fazer, advertem sobre perigos na via e também indicam direções a seguir e pontos de interesse.

A sinalização é projetada com base na engenharia e no comportamento humano, independentemente das habilidades individuais do condutor e do estado particular de conservação do veículo.

Por essa razão, deve-se respeitar sempre a sinalização e adequar o comportamento aos limites do veículo.

## ◆ Iluminação

---

A falta ou o excesso de luminosidade pode aumentar os riscos no trânsito. Ver e ser visto é uma regra básica para a condução segura.

Confira como agir:

### ● Farol alto ou farol baixo

Quando a luz do farol do veículo que vem atrás refletir no espelho retrovisor interno, ajuste-o para desviar o fecho de luz. No caso dos ciclos motorizados e do transporte coletivo de passageiros, este último quando trafegar em faixa própria, o uso da luz baixa do farol é obrigatório durante o dia e a noite.

Mantenha os faróis regulados e utilize-os de forma correta.

O sistema de iluminação e sinalização em boas condições é fundamental para a sua segurança e dos demais usuários da via. Portanto, verifique periodicamente o estado e o funcionamento do sistema de iluminação do veículo, evitando faróis e lanternas queimadas ou desreguladas, pois sem iluminação ou com iluminação deficiente aumentam as chances de acidentes ou estar exposto às multas de trânsito.

#### ● Penumbra (ausência de luz)

A penumbra (lusco-fusco) é uma ocorrência frequente na passagem do final da tarde para o início da noite ou do final da madrugada para o nascer do dia ou, ainda, quando o céu está nublado ou chove com intensidade.

Sob essas condições, tão importante quanto ver é também ser visto. Ao menor sinal de iluminação precária, acenda o farol baixo.

#### ● Inclinação da luz solar

No início da manhã ou no final da tarde o sol, devido a sua inclinação, pode causar ofuscamento, reduzindo sua visão. Procure programar sua viagem para evitar essas condições.

O ofuscamento pode acontecer também pelo reflexo do sol em alguns objetos polidos, como garrafas, latas ou para-brisas.

Sob todas essas condições, reduza a velocidade do veículo, utilize o quebra-sol ou até mesmo óculos prote-

tores (óculos de sol), e procure observar uma referência no lado direito da pista.

O ofuscamento também pode acontecer com os motoristas que vêm em sentido contrário, quando são eles que têm o sol pela frente.

Nesse caso, redobre a atenção, reduza a velocidade para maior conforto e segurança e acenda o farol baixo para garantir que seja visto por eles.

Nos cruzamentos com semáforos, o sol, ao incidir sobre focos luminosos, pode impedir que seja identificada a sinalização corretamente. Nesse caso, reduza a velocidade e redobre a atenção, até que tenha certeza da indicação do semáforo.

#### ◆ Acostamento

É uma parte da via, mas diferenciada da pista de rolamento, destinada à parada ou ao estacionamento de veículos em situação de emergência, à circulação de pedestres e de bicicletas, neste último caso, quando não houver local apropriado.

É proibido trafegar com veículos automotores no acostamento, pois isso pode causar acidentes com outros veículos parados ou atropelamentos de pedestres ou ciclistas. É proibido e perigoso trafegar pelo acostamento. Ele se destina às paradas de emergência e ao tráfego de pedestres e ciclistas!

### ◆ Obras

---

Durante a execução de reparos em vias, sinalizações são adicionadas para comunicar os motoristas e pedestres.

Esteja atento para variações no pavimento, estreitamento de pistas, circulação de operários e principalmente a velocidade reduzida durante o local das obras.

### ◆ Condições de pavimento

---

Ondulações, buracos, elevações, inclinações ou alterações do tipo de piso podem desestabilizar o veículo e provocar a perda do controle dele. Passar por buracos, depressões ou lombadas pode causar desequilíbrio no veículo, danificar componentes ou ainda perder a dirigibilidade. Pode-se agravar o problema se usar incorretamente os freios ou se fazer um movimento brusco com a direção.

Ao perceber antecipadamente essas ocorrências na pista, reduza a velocidade, usando os freios.

Mas evite acioná-los durante a passagem por buracos, depressões e lombadas, porque isso vai aumentar o desequilíbrio de todo o conjunto do veículo.

### ◆ Trechos escorregadios

---

O atrito do pneu com o solo é reduzido pela presença de água, óleo, barro, areia, outros líquidos ou materiais na pista, e essa perda de ade-

rência pode causar derrapagens e descontrole do veículo.

Fique sempre atento ao estado do pavimento da via e procure adequar a velocidade a essa situação. Evite mudanças abruptas de velocidade e frenagens bruscas, que tornam mais difícil o controle do veículo nessas condições.

### ◆ Calçadas e passeios

---

São locais destinados apenas a circulação de pedestres, sendo proibido a circulação de veículos automotores, nos quais a calçada é normalmente segregada em nível diferente da pista.

Já o passeio é separado por pintura ou elemento físico separador, livre de interferências.

Nos passeios, é permitida a circulação de ciclistas, excepcionalmente.

### ◆ Condições adversas

---

Durante a condução, condições adversas podem ocorrer, como por exemplo, travessia de animais, objetos soltos pela via, condições climáticas extremas, etc.

Nessas situações, observe o ambiente ao redor e sinalize antes de realizar manobras ou variações bruscas de velocidade, caso necessário pare no acostamento e aguarde o momento seguro para continuar a condução.



## **Ambiente: chuva, aquaplanagem, neblina, vento, temperatura, incêndios florestais e queimadas**

Algumas condições climáticas e naturais afetam as condições de segurança do trânsito. Sob essas condições, adote atitudes que garantam a própria segurança e a dos demais usuários da via.

### ◆ **Chuva**

A chuva reduz a visibilidade de todos, deixa a pista molhada e escorregadia e pode criar poças de água se o piso da pista for irregular, não tiver inclinação favorável ao escoamento de água ou se estiver com buracos.

É bom ficar alerta desde o início da chuva, quando a pista, geralmente, fica mais escorregadia, devido à presença de óleo, areia ou outras impurezas.

Nessa situação, redobre a atenção, acione o farol baixo, aumente a distância do veículo a frente e reduza a velocidade até sentir conforto e segurança.

Ter os limpadores de para-brisa sempre em bom estado e o desembaçador e o sistema de sinalização do veículo funcionando perfeitamente aumenta as condições de segurança e conforto nessas ocasiões.

O estado de conservação dos pneus e a profundidade dos sulcos são

muito importantes para evitar a perda de aderência sob a chuva.

Piso molhado reduz a aderência dos pneus. Velocidade reduzida e pneus em bom estado evitam acidentes!

### ◆ **Aquaplanagem**

Com água na pista, pode ocorrer a aquaplanagem, que é a perda da aderência do pneu com o solo. É quando o veículo flutua na água e perde-se totalmente o controle dele.

Para evitar essa situação de perigo, é necessário observar com atenção a presença de poças de água sobre a pista, mesmo não havendo chuva, e reduzir a velocidade utilizando os freios, antes de entrar na região empoçada.

Quando o veículo estiver sobre poças de água, não é recomendável a utilização dos freios. Segure a direção com força para manter o controle do veículo.

O estado de conservação dos pneus e a profundidade dos sulcos são igualmente importantes para evitar a perda de aderência.

### ◆ **Neblina**

Sob neblina ou cerração, é necessário acender imediatamente o farol baixo (e o farol de neblina, se tiver), aumentar a distância do veículo a frente e reduzir a velocidade, até sentir mais segurança e conforto. Não use o farol alto porque ele reflete a luz nas partículas de água,

reduzindo ainda mais a visibilidade. Sob neblina, reduza a velocidade e utilize o farol baixo!

#### ◆ Vento

---

Ventos muito fortes, ao atingirem um veículo em movimento, podem deslocá-lo, ocasionando a perda de estabilidade e o descontrole, que podem ser causa de colisões com outros veículos ou ainda de capotamentos.

Em alguns casos, esses trechos encontram-se sinalizados. Notando movimentos fortes da vegetação ou vendo a sinalização correspondente, reduza a velocidade para não ser surpreendido e para manter a estabilidade.

Os ventos também podem ser gerados pelo deslocamento de ar de outros veículos maiores em velocidade, no mesmo sentido ou no sentido contrário de tráfego ou ainda na saída de túneis. A velocidade deve ser reduzida, adequando-se a marcha do motor para diminuir a probabilidade de desestabilização do veículo.

#### ◆ Temperatura

---

Durante períodos de baixas temperaturas, o motorista deve redobrar a atenção com itens básicos do veículo como combustível, bateria, fluidos e pneus. Em caso de interrupção da condução, o ar-condicionado pode não funcionar corretamente e as baixas temperaturas podem ser prejudiciais ou fatais.

Durante períodos de altas temperaturas, o motorista deve checar principalmente o fluido de arrefecimento do motor e mangueiras, a fim de evitar superaquecimento do motor.

Jamais permitir que crianças ou animais permaneçam sozinhos dentro de um veículo, variações de temperaturas podem ser prejudiciais ou fatais.

#### ◆ Luz

---

As condições de iluminação são muito importantes na direção defensiva. A intensidade da luz natural ou artificial, em dado momento, pode afetar a capacidade do condutor de ver ou de ser visto. Pode haver luz demais, provocando ofuscamento, ou de menos, causando penumbra. Ao perceber farol alto em sentido contrário, pisque rapidamente os faróis para advertir o condutor, que vem em sua direção, de sua luz alta. Caso a situação persista, volte a visão para o acostamento do lado direito ao cruzar com ele.

#### ◆ Incêndios florestais e queimadas

---

A fumaça produzida pelas queimadas nos terrenos à margem da via provoca redução da visibilidade. Além disso, a fuligem proveniente da queimada pode reduzir a aderência ao piso.

Nos casos de queimadas, redobre a atenção e reduza a velocidade. Acenda o farol baixo e depois que entrar na fumaça, não pare o veículo na pista, já que, com a falta de visibili-

dade, os outros motoristas podem não vê-lo parado na pista.

Todos esses fenômenos reduzem muito a capacidade visual do condutor, tornando difícil a visibilidade de outros veículos. Em situações de mau tempo, é preciso adaptar-se à nova realidade, tomando cuidados básicos: reduza a velocidade e redobre a atenção.

### Respeito ao meio ambiente e convívio social no trânsito

A poluição do ar nas cidades é hoje uma das mais graves ameaças à qualidade de vida. Os principais causadores da poluição do ar são os veículos automotores. Os gases que saem do escapamento contêm monóxido de carbono, óxidos de nitrogênio, hidrocarbonetos, óxidos de enxofre e material particulado (fumaça preta).

A quantidade desses gases depende do tipo e da qualidade do combustível e do tipo e da regulagem do motor. Quanto melhor é a queima do combustível ou, melhor, quanto melhor regulado estiver o veículo, menor será a poluição.

A presença desses gases na atmosfera não é só um problema para cada uma das pessoas, é um problema para toda a coletividade do planeta.

O monóxido de carbono não tem cheiro, nem gosto e é incolor, sendo difícil sua identificação pelas pessoas, mas é extremamente tóxico e

causa tonturas, vertigens, alterações no sistema nervoso central e pode ser fatal em altas doses e em ambientes fechados.

O dióxido de enxofre, presente na combustão do diesel, provoca coriza, catarro e danos irreversíveis aos pulmões e também pode ser fatal em doses altas.

Os hidrocarbonetos, produtos da queima incompleta dos combustíveis (álcool, gasolina ou diesel), são responsáveis pelo aumento da incidência de câncer no pulmão, provocam irritação nos olhos, no nariz, na pele e no aparelho respiratório.

A fuligem, que é composta por partículas sólidas e líquidas, fica suspensa na atmosfera e pode atingir o pulmão das pessoas e agravar quadros alérgicos de asma e bronquite, irritação de nariz e garganta e facilitar a propagação de infecções gripais.

A poluição sonora provoca muitos efeitos negativos. Os principais são distúrbios do sono, estresse, perda da capacidade auditiva, surdez, dores de cabeça, distúrbios digestivos, perda de concentração, aumento do batimento cardíaco e alergias.

Preservar o meio ambiente é uma necessidade de toda a sociedade, para a qual todos devem contribuir. Alguns procedimentos contribuem para reduzir a poluição atmosférica e a poluição sonora.

São eles:

- Regule e faça a revisão periódica do motor;
- Calibre periodicamente os pneus;
- Não carregue excesso de peso;
- Troque de marcha na rotação correta do motor;
- Evite reduções constantes de marcha, acelerações bruscas e freadas excessivas;
- Desligue o motor numa parada prolongada;
- Não acelere quando o veículo estiver em ponto morto ou parado no trânsito;
- Mantenha o escapamento e o silencioso em boas condições;
- Faça a revisão periódica do equipamento destinado a reduzir os poluentes – catalisador.

## Primeiros Socorros

### A importância das noções de primeiros socorros; o que são primeiros socorros

Primeiros socorros são as primeiras providências tomadas no local do acidente. É o atendimento inicial e temporário, até a chegada de um socorro profissional. Quais são essas providências?

- Uma rápida avaliação da vítima;
- Aliviar as condições que ameacem a vida ou que possam agravar o quadro da vítima, com a utilização de técnicas simples;
- Acionar corretamente um serviço de emergência local.

### A sequência das ações de socorro; o que devo fazer primeiro? E depois?

É claro que cada acidente é diferente do outro. E, por isso, só se pode falar na melhor forma de socorro quando se sabe quais são as suas características.

Um veículo que está se incendiando, um local perigoso, vítimas presas nas ferragens, a presença de cargas tóxicas, tudo isso interfere na forma do socorro.

As ações do condutor também vão ser diferentes caso haja outras pessoas iniciando os socorros, ou mesmo se ele estiver ferido.

Mas a sequência das ações a serem realizadas vai sempre ser a mesma:

1. Manter a calma;
2. Garantir a segurança;
3. Pedir socorro;
4. Controlar a situação;
5. Verificar a situação das vítimas;
6. Realizar algumas ações com as vítimas.

Cada uma dessas ações é detalhada nos próximos itens. O importante agora é fixá-las, ter sempre em mente a sequência delas.

É também saber que uma ação pode ser iniciada sem que a anterior tenha sido terminada. O condutor pode começar a garantir a segurança sinalizando o local, parar para pedir

socorro e voltar depois para completar a segurança do local.

Com calma e bom senso, os primeiros socorros podem evitar que as consequências do acidente sejam ampliadas.

## Como manter a calma e controlar a situação?

### Como pedir socorro?

#### ◆ Vamos manter a calma?

Manter a calma é a primeira atitude a tomar no caso de um acidente.

É fundamental que, antes de agir, recubra rapidamente a lucidez, reorganize os pensamentos e se mantenha calmo.

Num intervalo de segundos a poucos minutos, é fundamental que seja seguido o seguinte roteiro:

1. Pare e pense! Não faça nada por instinto ou por impulso;
2. Respire profundamente, algumas vezes;
3. Veja se sofreu ferimentos;
4. Avalie a gravidade geral do acidente;
5. Conforte os ocupantes do veículo;
6. Mantenha a calma, será preciso para controlar a situação e agir.

#### ◆ E como controlar a situação?

Verifique se entre as pessoas presentes há algum médico, bombeiro, policial ou outro profissional acostumado a lidar com esse tipo de emergência.

Se não houver ninguém mais capacitado, assuma o controle e comece as ações. Com calma, vai identificar o que é preciso fazer primeiro, mas tenha sempre em mente que:

- A ação inicial define todo o desenvolvimento do atendimento;
- É preciso identificar os riscos para definir as ações.

Nem toda pessoa está preparada para assumir a liderança após um acidente, mas numa emergência poderá ter que tomar a frente. Siga as recomendações adiante, para que todos trabalhem de forma organizada e eficiente, diminuindo o impacto do acidente:

- Mostre decisão e firmeza nas suas ações;
- Peça ajuda aos outros envolvidos no acidente e aos que estiverem próximos;
- Distribua tarefas às pessoas ou forme equipes para executar as tarefas;
- Não perca tempo discutindo;
- Passe as tarefas mais simples, nos locais mais afastados do acidente, às pessoas que estejam mais desequilibradas ou contestadoras;
- Trabalhe muito, não fique só dando ordens;
- Motive todos, elogiando e agradecendo cada ação realizada.

### ◆ Como acionar o socorro?

Quanto mais cedo chegar um socorro profissional, melhor para as vítimas de um acidente. Solicite socorro, o mais rápido possível.

Hoje, em grande parte do Brasil, podemos contar com serviços de atendimento a emergências.

O chamado Resgate, ligado aos Corpos de Bombeiros, os SAMUs, os atendimentos das próprias rodovias ou outros tipos de socorro recebem chamados por telefone, fazem uma triagem prévia e enviam equipes trei-

A seguir estão listados os telefones de emergência mais comuns.

nadas em ambulâncias equipadas. No próprio local, após uma primeira avaliação, os feridos são atendidos emergencialmente para, em seguida, serem transferidos a hospitais.

São serviços gratuitos, que têm, em muitos casos, números de telefone padronizados em todo o Brasil. Utilize celular, telefone público ou telefones dos acostamentos das rodovias ou peça para alguém que esteja passando pelo local que vá a um telefone ou a um posto rodoviário acionar rapidamente o socorro.

Serviços e telefones	Quando acionar
Resgate do Corpo de Bombeiros 193	<ul style="list-style-type: none"> <li>• Vítimas presas nas ferragens.</li> <li>• Qualquer perigo identificado como fogo, fumaça, faíscas, vazamento de substâncias, gases, líquidos, combustíveis ou ainda locais instáveis como ribanceiras, muros caídos, valas, etc. Em algumas regiões do País, o Resgate 193 é utilizado para todo tipo de emergência relacionado à saúde. Em outras, é utilizado prioritariamente para qualquer emergência em via pública. O Resgate pode acionar outros serviços quando estiverem e se houver necessidade. Procure saber se existe e como funciona o Resgate em sua região.</li> </ul>
SAMU Serviço de Atendimento Móvel de Urgência 192	<ul style="list-style-type: none"> <li>• Qualquer tipo de acidente.</li> <li>• Mal súbito em via pública ou rodovia. O SAMU foi idealizado para atender a qualquer tipo de emergência relacionado à saúde, incluindo acidentes de trânsito. Pode ser acionado também para socorrer pessoas que passam mal dentro dos veículos. O SAMU pode acionar o serviço de Resgate ou outros, se houver necessidade. Procure saber se existe e como funciona o SAMU em sua região.</li> </ul>
Polícia Militar 190	<ul style="list-style-type: none"> <li>• Sempre que ocorrer uma emergência em locais sem serviços próprios de socorro. Acidentes nas localidades que não possuem um sistema de emergência podem contar com apoio da Polícia Militar local. Esses profissionais, ainda que sem os equipamentos e materiais necessários para o atendimento e transporte de uma vítima, são as únicas opções nesses casos.</li> </ul>

**A sinalização do local e a segurança: como sinalizar? Como garantir a segurança de todos? Que materiais podem ser utilizados na sinalização? Onde deve ficar o início da sinalização? Distância do acidente para início da sinalização, como identificar riscos para garantir mais segurança? Quais os riscos mais comuns e quais os cuidados iniciais?**

◆ **Como sinalizar? Como garantir a segurança de todos?**

As diversas ações num acidente de trânsito podem ser feitas por mais de uma pessoa, ao mesmo tempo. Enquanto uma pessoa telefona, outra sinaliza o local e assim por diante.

Assim, ganha-se tempo para o atendimento, fazer a sinalização e garantir a segurança no local.

◆ **A importância de sinalizar o local**

Os acidentes acontecem nas ruas e estradas, impedindo ou dificultando a passagem normal dos outros veículos. Por isso, esteja certo de que situações de perigo vão ocorrer (novos acidentes ou atropelamentos), se demorar muito ou não sinalizar o local de forma adequada. Algumas regras são fundamentais para fazer a sinalização do acidente:

- Demarque todo o desvio do tráfego até o acidente

Não é só a sinalização que deve se iniciar bem antes do acidente. É necessário que todo o trecho, do início da sinalização até o acidente, seja demarcado, indicando quando houver desvio de direção. Se isso não puder ser feito de forma completa, faça o melhor que puder, aguardando as equipes de socorro, que deverão completar a sinalização e os desvios.

- Mantenha o tráfego fluindo

Outro objetivo importante na sinalização é manter a fluidez do tráfego, isto é, apesar do afunilamento provocado pelo acidente, deve sempre ser mantida uma via segura para os veículos passarem.

Faça isso por duas razões: se ocorrer uma parada no tráfego, o congestionamento, ao surgir repentinamente, pode provocar novas colisões. Além disso, não se esqueça de que, com o trânsito parado, as viaturas de socorro vão demorar mais a chegar.

Para manter o tráfego fluindo, tome as seguintes providências:

- Mantenha, dentro do possível, as vias livres para o tráfego fluir;
- Coloque pessoas ao longo do trecho sinalizado para cuidarem da fluidez;
- Não permita que curiosos parem na via destinada ao tráfego.
- Sinalize no local do acidente.

### ◆ Que materiais podem ser utilizados na sinalização?

---

Existem muitos materiais fabricados especialmente para sinalização, mas, na hora do acidente, provavelmente terá apenas o triângulo de segurança à mão, já que ele é um dos itens obrigatórios de todos os veículos. Use o triângulo e os dos motoristas que estiverem no local.

Não se preocupe, pois com a chegada das viaturas de socorro os triângulos poderão ser substituídos por equipamentos mais adequados.

Outros itens que forem encontrados nas imediações também podem ser usados, como galhos de árvore, cavaletes de obra, latas, pedaços de madeira, pedaços de tecido, plásticos, etc.

À noite ou sob neblina, a sinalização deve ser feita com materiais luminosos. Lanternas, pisca-alertas e faróis dos veículos devem sempre ser utilizados.

O importante é lembrar que tudo o que for usado para sinalização deve ser de fácil visualização e não pode oferecer risco, transformando-se em verdadeira armadilha para os passantes e outros motoristas.

O emprego de pessoas sinalizando é bastante eficiente, porém é sempre arriscado. Ao colocar pessoas na sinalização, é necessário tomar alguns cuidados:

- Suas roupas devem ser coloridas e contrastar com o terreno;

- As pessoas devem ficar na lateral da pista, sempre de frente para o fluxo dos veículos;
- Devem ficar o tempo todo agitando um pano colorido para alertar os motoristas;
- Prestar muita atenção e estar sempre preparadas para o caso de surgir algum veículo desgovernado;
- As pessoas nunca devem ficar logo depois de uma curva ou em outro local perigoso. Elas tem que ser vistas de longe pelos motoristas.

### ◆ Onde deve ficar o início da sinalização

---

Inicie a sinalização em um ponto em que os motoristas ainda não possam ver o acidente.

Não adianta ver o acidente quando já não há tempo suficiente para parar ou diminuir a velocidade.

No caso de vias de fluxo rápido, com veículos ou obstáculos na pista, é preciso alertar os motoristas antes que eles percebam o acidente. Assim, vai dar tempo para reduzir a velocidade, concentrar a atenção e desviar. Então, não se esqueça de que a sinalização deve começar antes do local do acidente ser visível.

Nem é preciso dizer que a sinalização deve ser feita antes da visualização nos dois sentidos (ida e volta), nos casos em que o acidente interferir no tráfego das duas mãos de direção.



### ◆ Distância do acidente para início da sinalização

O condutor deverá acionar de imediato os indicadores de advertência (pisca-alerta) providenciando o posicionamento do triângulo de sinalização ou equipamento similar à distância mínima de 30 metros da parte traseira do veículo.

O equipamento de sinalização de emergência deverá ser instalado perpendicularmente ao eixo da via, e em condição de boa visibilidade.

### ◆ Como identificar riscos para garantir a segurança de todos?

Numa situação de acidente, tomar providências que:

1. Evitem agravamento do acidente, tais como novas colisões, atropelamentos ou incêndios;
2. Garantam que as vítimas não terão suas lesões agravadas por uma demora no socorro ou uma remoção malfeita.

Sempre, além das providências já vistas (como acionar o socorro, sinalizar o acidente e assumir o controle da situação), deve-se observar também os itens complementares de segurança, tendo em mente as seguintes questões:

- Eu estou seguro?
- Minha família e os passageiros do veículo estão seguros?
- As vítimas estão seguras?
- Outras pessoas podem se ferir?

- O acidente pode tomar maiores proporções?

Para isso, é preciso evitar os riscos que surgem em cada acidente, agindo rapidamente para evitá-los.

### ◆ Quais os riscos mais comuns e quais os cuidados iniciais

É só acontecer um acidente que podem ocorrer várias situações de risco. As principais são:

- Novas colisões;
- Atropelamentos;
- Incêndio;
- Explosão;
- Cabos de eletricidade;
- Óleo e obstáculos na pista;
- Vazamento de produtos perigosos;
- Doenças infectocontagiosas.

#### 1. Novas colisões

Já foi visto como sinalizar adequadamente o local do acidente. Seguindo as instruções, fica bem reduzida a possibilidade de novas colisões. Porém, imprevistos acontecem. Por isso, nunca é demais usar simultaneamente mais de um procedimento, aumentando ainda mais a segurança.

#### 2. Atropelamentos

Adote as mesmas providências empregadas para evitar novas colisões. Mantenha o fluxo de veículos na pista livre. Oriente para que curiosos não parem na área de fluxo e que pedestres não fiquem caminhando na via.

Isole o local do acidente e evite a presença de curiosos.

Faça isso, sempre solicitando auxílio e distribuindo tarefas entre as pessoas que querem ajudar, mesmo que precisem ser orientadas para isso.

### 3. Incêndio

Sempre existe o risco de incêndio. E ele aumenta bastante quando ocorre vazamento de combustível ou danos nas baterias de veículos elétricos. Nesses casos é importante adotar os seguintes procedimentos:

- Afaste os curiosos;
- Se for fácil e seguro, desligue a ignição, retire as chaves e desconecte ou corte os cabos da bateria de baixa voltagem do veículo acidentado;
- Oriente para que não fumem no local;
- Pegue o extintor do veículo e deixe-o pronto para uso, a uma distância segura do local de risco;

Para usar o extintor, siga as seguintes instruções:

- Mantenha o extintor em pé, na posição vertical;
- Quebre o lacre e acione o gatilho;
- Dirija o jato para a base das chamas, e não para o meio do fogo;
- Faça movimentos em forma de leque, cobrindo toda a área em chamas;
- Não jogue o conteúdo aos poucos. Para um melhor resultado,

empregue grandes quantidades de produto, se possível com o uso de vários extintores ao mesmo tempo. No caso de incêndio em veículos elétricos ou híbridos, devido as diferentes tecnologias / baterias utilizadas por cada fabricante/modelo, a melhor opção é se afastar do veículo e se for fácil e seguro, isolar a área e procurar por ajuda o mais prontamente possível.

### 4. Explosão

Se o acidente envolver algum caminhão de combustível, gás ou outro material inflamável, que esteja vazando ou já em chamas, a via deve ser totalmente interditada, conforme as distâncias recomendadas, e todo o local evacuado.

### 5. Cabos de eletricidade

Nas colisões com postes, é muito comum que cabos elétricos se rompam e fiquem energizados, na pista ou mesmo sobre os veículos.

Alguns desses cabos são de alta voltagem, e podem causar morte. Jamais tenha contato com esses cabos, mesmo que ache que eles não estão energizados.

No interior dos veículos as pessoas estão seguras, desde que os pneus estejam intactos e não haja nenhum contato com o chão. Se o cabo estiver sobre o veículo, as pessoas podem ser eletrocutadas ao tocar o solo. Isso já não ocorre se permane-

cerem no interior do veículo, que está isolado pelos pneus.

Outro risco é de o cabo chicotear próximo a um vazamento de combustível, pois a faísca produzida pode causar um incêndio.

Mesmo não havendo esses riscos, não mexa nos cabos, apenas isole o local e afaste os curiosos. Caso exista qualquer dos riscos citados ou alguém eletrocutado, use um cano longo de plástico ou uma madeira seca e, num movimento brusco, afaste o cabo. Não faça isso com bambu, metal ou madeira molhada. E nunca imagine que o cabo já está desligado.

#### 6. Óleo e obstáculos na pista

Os fragmentos dos veículos acidentados devem ser removidos da pista onde haja trânsito de veículos. Se possível, jogue terra ou areia sobre o óleo derramado.

Normalmente isso é feito depois, pelas equipes de socorro, mas se houver segurança para se adiantar, pode evitar mais riscos no local.

#### 7. Vazamento de produtos perigosos

Interdite totalmente a pista e evacue a área, quando veículos que transportam produtos perigosos estiverem envolvidos no acidente e existir algum vazamento.

#### 8. Doenças infectocontagiosas

Doenças infectocontagiosas são uma realidade. Evite qualquer contato com o sangue ou secreções das vítimas.

#### 9. Limpeza da pista

Encerrado o atendimento e não havendo equipes especializadas no local, retire da pista a sinalização de advertência do acidente e outros objetos que possam representar riscos ao trânsito de veículos.

### Iniciando o socorro às vítimas: o que é possível fazer? As limitações no atendimento às vítimas

O condutor não é um profissional de resgate e por isso deve se limitar a fazer o mínimo necessário em favor da vítima até a chegada do socorro. Infelizmente, vão existir algumas situações em que o socorro, mesmo chegando rapidamente e com equipamentos e profissionais treinados, pouco poderá fazer pela vítima. O condutor, mesmo com toda a boa vontade, também pode vir a enfrentar uma situação em que seja necessário mais que solidariedade. Mesmo nessas situações difíceis, não se espera que seja feito algo para o qual não esteja preparado ou treinado.

#### ◆ Fazendo contato com a vítima

Depois de garantido pelo menos o básico em segurança e feita a solicitação do socorro, é o momento em que se pode iniciar contato com a vítima. Se a janela estiver aberta, fale com a vítima sem abrir a porta. Se for abrir a porta, faça-o com muito cuidado para não movimentar a vítima. Pode-se pedir a algum ocupante do veículo para destravar as portas, caso necessário.

Ao iniciar o contato com a vítima, faça tudo sempre com base em quatro atitudes:

Informe, ouça, aceite e seja solidário. Informe à vítima o que está fazendo para ajudá-la e, com certeza, ela vai ser mais receptiva aos cuidados.

Ouçá e aceite suas queixas e a sua expressão de ansiedade, respondendo às perguntas com calma e de forma apaziguadora. Não minta e não dê informações que causem impacto ou estimulem a discussão sobre a culpa no acidente.

Seja solidário e permaneça junto à vítima em um local onde ela possa vê-lo, sem que isso lhe coloque em risco.

Algumas vítimas de acidente podem tornar-se agressivas, não permitindo acesso ou auxílio.

Tente a ajuda de familiares ou conhecidos dela, se houver algum, mas se a situação houver risco, afaste-se.

#### ◆ Cintos de segurança e a respiração

---

Veja se o cinto de segurança está dificultando a respiração da vítima. Nesse caso, e só nesse caso, deve soltá-lo, sem movimentar o corpo da vítima.

#### ◆ Impedindo movimentos da cabeça

---

É procedimento importante e fácil de ser aplicado, mesmo em vítimas de atropelamento.

Segure a cabeça da vítima, pressionando a região das orelhas, impedindo

a movimentação da cabeça. Se a vítima estiver de bruços ou de lado, procure alguém treinado para avaliar se ela necessita ser virada e como fazê-lo, antes de o socorro chegar. Em geral ela só deve ser virada se não estiver respirando. Se estiver de bruços e respirando, sustente a cabeça nessa posição e aguarde o socorro chegar.

Se a vítima estiver sentada no carro, mantenha a cabeça na posição encontrada. Como na situação anterior, ela pode ser movimentada se não estiver respirando, mas a ajuda de alguém com treinamento prático é necessária.

#### ◆ Vítima inconsciente

---

Ao tentar manter contato com a vítima, faça perguntas simples e diretas, tais como:

– Você está bem? Qual é seu nome?  
O que aconteceu? Você sabe onde está?

O objetivo dessas perguntas é apenas identificar a consciência da vítima. Ela pode responder bem e naturalmente a suas perguntas, e isso é um bom sinal, mas pode estar confusa ou mesmo nada responder.

Se ela não der nenhuma resposta, demonstrando estar inconsciente ou desmaiada, mesmo depois de ser chamada em voz alta, ligue novamente para o serviço de socorro, complemente as informações e siga as orientações que receber. Além disso, indague entre as pessoas que estão no local se há alguém treinado e preparado para atuar nessa situa-

ção. Em um acidente, a movimentação de vítima inconsciente e mesmo a identificação de uma parada respiratória ou cardíaca exigem treinamento prático específico.

#### ◆ **Controlando uma hemorragia externa**

São diversas as técnicas para conter uma hemorragia externa. Algumas são simples e outras complexas, e estas só devem ser aplicadas por profissionais. A mais simples, que qualquer pessoa pode realizar, é a compressão do ferimento, diretamente sobre ele, com gaze ou pano limpo. É necessário luvas de proteção para que não haja contaminação. Naturalmente deve-se cuidar só das lesões facilmente visíveis que continuam sangrando e daquelas que podem ser cuidadas sem a movimentação da vítima.

Só aja em lesões e hemorragias se sentir segurança para isso.

#### ◆ **Escolha um local seguro para as vítimas**

Muitas das pessoas envolvidas no acidente já podem ter saído sozinhas do veículo, e também podem estar desorientadas e traumatizadas com o acontecido. É importante encontrar um local sem riscos e junte essas pessoas nele. Isso irá facilitar muito o atendimento e o controle da situação, quando chegar a equipe de socorro.

#### ◆ **Proteção contra frio, sol e chuva**

Aquecer uma vítima é um procedimento que impede o agravamento de

seu estado. É verdade, mas aquecer uma vítima não é elevar sua temperatura, mas, sim, protegê-la, para que ela não perca o calor de seu próprio corpo. Ela também não pode ficar exposta ao sol. Por isso, proteja-a do sol, da chuva e do frio, utilizando qualquer peça de vestimenta disponível.

### O que NÃO SE DEVE FAZER com uma vítima de acidente

Muitos são os procedimentos que podem agravar a situação da vítima.

Os mais comuns que se deve evitar são:

- Movimentar a vítima.
- Retirar capacetes de motociclistas.
- Aplicar torniquetes para estancar hemorragias.
- Dar algo para a vítima tomar.

#### ◆ **Não movimente a vítima**

A movimentação da vítima pode causar piora de uma lesão na coluna ou em uma fratura de braço ou perna.

A movimentação da cabeça ou do tronco da vítima que sofreu um acidente com impacto que deforma ou amassa veículos, ou num atropelamento, pode agravar muito uma lesão de coluna. Num acidente pode haver uma fratura ou deslocamento de uma vértebra da coluna, por onde passa a medula espinhal. É ela que transporta todo o comando nervoso do corpo, que sai do cérebro e atinge o tronco, os braços e as pernas. Movimentando a vítima nessa situação, pode deslocar ainda mais a vér-

tebra lesada e danificar a medula, causando paralisia dos membros ou ainda da respiração, o que com certeza vai provocar danos muito maiores, talvez irreversíveis.

No caso dos membros fraturados, a movimentação pode causar agravamento das lesões internas no ponto de fratura, provocando o rompimento de vasos sanguíneos ou lesões nos nervos, levando a graves complicações.

Assim, a movimentação de uma vítima só deve ser realizada antes da chegada de uma equipe de socorro se houver perigos imediatos, tais como incêndio, perigo do veículo cair, ou seja, desde que esteja presente algum risco incontrolável.

Não havendo risco imediato, não movimente a vítima.

Até mesmo no caso de vítimas que saem andando do acidente, é melhor que não se movimentem e aguardem o socorro chegar para uma melhor avaliação. Aconselhe-as a aguardar sentadas no veículo, ou em outro lugar seguro.

#### ◆ Não retire o capacete de um motociclista

---

Retirar o capacete de um motociclista que se acidenta é uma ação de alto risco. A atitude será de maior risco se ele estiver inconsciente. A simples retirada do capacete pode movimentar intensamente a cabeça e agravar lesões existentes no pescoço ou no crânio. Aguarde a equipe de socorro ou pessoas habilitadas para que eles realizem essa ação.

#### ◆ Não aplique torniquetes

---

O torniquete não deve ser realizado para estancar hemorragias externas. Atualmente esse procedimento é feito só por profissionais treinados e, mesmo assim, em caráter de exceção; quase nunca é aconselhado.

#### ◆ Não dê nada para a vítima ingerir

---

Nada deve ser dado para ingerir a uma vítima de acidente que possa ter lesões internas ou fraturas e que, certamente, será transportada para um hospital. Nem mesmo água.

Se o socorro já foi chamado, aguarde os profissionais, que vão decidir sobre a conveniência ou não. O motivo é que a ingestão de qualquer substância pode interferir de forma negativa nos procedimentos hospitalares. Por exemplo, se a vítima for submetida a cirurgia, o estômago com água ou alimentos é fator que aumenta o risco no atendimento hospitalar.

Como exceção, há os casos de pessoas cardíacas que fazem uso de alguns medicamentos em situações de emergência, geralmente aplicados embaixo da língua. Não os impeça de fazer uso desses medicamentos, se for rotina para eles.

### Primeiros socorros - a importância de um curso prático

Um treinamento em primeiros socorros vai ser sempre de grande utilidade em qualquer momento da vida, seja em casa, no trabalho ou no

lazer. Podem ser muitas e variadas as situações em que o conhecimento pode levar a uma ação imediata e garantir a sobrevivência de uma vítima. Isso, tanto em casos de acidente como em situações de emergência que não envolvem trauma ou ferimentos.

Atuar em primeiros socorros requer o domínio de habilidades que só podem ser adquiridas em treinamentos práticos, como a compressão torácica externa, conhecida como massagem cardíaca, apenas para citar um exemplo.

Outras técnicas de socorro são diferentes para casos de trauma e emergências sem trauma, como, por exemplo, a abertura das vias aéreas para que a vítima respire, ou ainda a necessidade e a forma de se movimentar uma vítima, etc. Essas diferenças implicam procedimentos distintos, e as técnicas devem ser adquiridas em treinamento sob supervisão de um instrutor qualificado.

Outras habilidades a serem desenvolvidas em treinamento são as maneiras de se utilizar os materiais (tais como talas, bandagens triangulares, máscaras para realizar a respiração), como atuar em áreas com material contaminado, quando e quais materiais podem ser utilizados para imobilizar a coluna cervical (pescoço) etc. São muitas as situações que podem ser aprendidas em um curso prático.

Mesmo assim, nenhum treinamento em primeiros socorros dá a qualquer pessoa a condição de substituir com-

pletamente um sistema profissional de socorro.

## Anexos do Código de Trânsito Brasileiro

### Dos conceitos de definições

**ACOSTAMENTO** - parte da via diferenciada da pista de rolamento destinada à parada ou estacionamento de veículos, em caso de emergência, e à circulação de pedestres e bicicletas, quando não houver local apropriado para esse fim.

**AGENTE DA AUTORIDADE DE TRÂNSITO** - pessoa, civil ou policial militar, credenciada pela autoridade de trânsito para o exercício das atividades de fiscalização, operação, policiamento ostensivo de trânsito ou patrulhamento.

**AUTOMÓVEL** - veículo automotor destinado ao transporte de passageiros, com capacidade para até oito pessoas, exclusive o condutor.

**AUTORIDADE DE TRÂNSITO** - dirigente máximo de órgão ou entidade executivo integrante do Sistema Nacional de Trânsito ou pessoa por ele expressamente credenciada.

**BALANÇO TRASEIRO** - distância entre o plano vertical, passando pelos centros das rodas traseiras extremas e o ponto mais recuado do veículo, considerando-se todos os elementos rigidamente fixados ao mesmo.

**BICICLETA** - veículo de propulsão humana, dotado de duas rodas, não sendo, para efeito deste Código, similar à motocicleta, motoneta e ciclomotor.

**BICICLETÁRIO** - local, na via ou fora dela, destinado ao estacionamento de bicicletas.

**BONDE** - veículo de propulsão elétrica que se move sobre trilhos.

**BORDO DA PISTA** - margem da pista, podendo ser demarcada por linhas longitudinais de bordo que delineiam a parte da via destinada à circulação de veículos.

**CALÇADA** - parte da via, normalmente segregada e em nível diferente, não destinada à circulação de veículos, reservada ao trânsito de pedestres e, quando possível, à implantação de mobiliário urbano, sinalização, vegetação e outros fins.

**CAMINHÃO-TRATOR** - veículo automotor destinado a tracionar ou arrastar outro.

**CAMINHONETE** - veículo destinado ao transporte de carga com peso bruto total (PBT) de três mil e quinhentos quilogramas.

**CAMIONETA** - veículo misto destinado a transporte de passageiros e carga no mesmo compartimento.

**CANTEIRO CENTRAL** - obstáculo físico construído como separador de duas pistas de rolamento, eventualmente substituído por marcas viárias (canteiro fictício).

**CAPACIDADE MÁXIMA DE TRAÇÃO (CMT)** - máximo peso que a unidade de tração é capaz de tracionar, indicado pelo fabricante, baseado em condições sobre suas limitações de geração e multiplicação de momento de força e resistên-

cia dos elementos que compõem a transmissão.

**CARREATA** - deslocamento em fila na via de veículos automotores em sinal de regozijo, de reivindicação, de protesto cívico ou de uma classe.

**CARRO DE MÃO** - veículo de propulsão humana utilizado no transporte de pequenas cargas.

**CARROÇA** - veículo de tração animal destinado ao transporte de carga.

**CATADIÓPTRICO** - dispositivo de reflexão e refração de luz utilizado na sinalização de vias e veículos ("olho de gato").

**CHARRETE** - veículo de tração animal destinado ao transporte de pessoas.

**CICLO** - veículo de pelo menos duas rodas a propulsão humana.

**CICLOFAIXA** - parte da pista de rolamento destinada à circulação exclusiva de ciclos, delimitada por sinalização específica.

**CICLOMOTOR** - veículo de duas ou três rodas, provido de um motor de combustão interna, cuja cilindrada não exceda a cinquenta

centímetros cúbicos (3,05 polegadas cúbicas) e cuja velocidade máxima de fabricação não exceda a cinquenta quilômetros por hora.

**CICLOVIA** - pista própria destinada à circulação de ciclos, separada fisicamente do tráfego comum.

**CONVERSÃO** - movimento em ângulo, à esquerda ou à direita, de



mudança da direção original do veículo.

**CRUZAMENTO** - interseção de duas vias em nível.

**DISPOSITIVO DE SEGURANÇA** - qualquer elemento que tenha a função específica de proporcionar maior segurança ao usuário da via, alertando-o sobre situações de perigo que possam colocar em risco sua integridade física e dos demais usuários da via ou danificar seriamente o veículo.

**ESTACIONAMENTO** - imobilização de veículos por tempo superior ao necessário para embarque ou desembarque de passageiros.

**ESTRADA** - via rural não pavimentada.

**FAIXAS DE DOMÍNIO** - superfície lindeira às vias rurais, delimitada por lei específica e sob responsabilidade do órgão ou entidade de trânsito competente com circunscrição sobre a via.

**FAIXAS DE TRÂNSITO** - qualquer uma das áreas longitudinais em que a pista pode ser subdividida, sinalizada ou não por marcas viárias longitudinais, que tenham uma largura suficiente para permitir a circulação de veículos automotores.

**FISCALIZAÇÃO** - ato de controlar o cumprimento das normas estabelecidas na legislação de trânsito, por meio do poder polícia administrativa de trânsito, no âmbito de circunscrição dos órgãos e entidades executivos de trânsito e de acordo com as competências definidas no Código.

**FOCO DE PEDESTRES** - indicação luminosa de permissão ou impedimento de locomoção na faixa apropriada.

**FREIO DE ESTACIONAMENTO** - dispositivo destinado a manter o veículo imóvel na ausência do condutor ou, no caso de um reboque, se este se encontra desengatado.

**FREIO DE SEGURANÇA OU MOTOR** - dispositivo destinado a diminuir a marcha do veículo no caso de falha do freio de serviço.

**FREIO DE SERVIÇO** - dispositivo destinado a provocar a diminuição da marcha do veículo ou pará-lo.

**GESTOS DE AGENTES** - movimentos convencionais de braço, adotados exclusivamente pelos agentes de autoridades de trânsito nas vias, para orientar, indicar o direito de passagem dos veículos ou pedestres ou emitir ordens, sobrepondo-se ou completando outra sinalização ou norma constante deste Código.

**GESTOS DE CONDUTORES** - movimentos convencionais de braço, adotados exclusivamente pelos condutores, para orientar ou indicar que vão efetuar uma manobra de mudança de direção, redução brusca de velocidade ou parada.

**ILHA** - obstáculo físico, colocado na pista de rolamento, destinado à ordenação dos fluxos de trânsito em uma interseção.

**INFRAÇÃO** - inobservância a qualquer preceito da legislação de trânsito, às normas emanadas do Código de Trânsito, do Conselho Nacional de Trânsito e a regulamentação estabelecida pelo órgão ou entidade executiva do trânsito.

**INTERSEÇÃO** - todo cruzamento em nível, entroncamento ou bifurcação, incluindo as áreas formadas por tais cruzamentos, entroncamentos ou bifurcações.

**INTERRUPÇÃO DE MARCHA** - imobilização do veículo para atender circunstância momentânea do trânsito.

**LICENCIAMENTO** - procedimento anual, relativo a obrigações do proprietário de veículo, comprovado por meio de documento específico (Certificado de Licenciamento Anual).

**LOGRADOURO PÚBLICO** - espaço livre destinado pela municipalidade à circulação, parada ou estacionamento de veículos, ou à circulação de pedestres, tais como calçada, parques, áreas de lazer, calçadas.

**LOTAÇÃO** - carga útil máxima, incluindo condutor e passageiros, que o veículo transporta, expressa em quilogramas para os veículos de carga, ou número de pessoas, para os veículos de passageiros.

**LOTE LINDEIRO** - aquele situado ao longo das vias urbanas ou rurais e que com elas se limita.

**LUZ ALTA** - fecho de luz do veículo destinado a iluminar a via até uma grande distância do veículo.

**LUZ BAIXA** - fecho de luz do veículo destinado a iluminar a via diante do veículo, sem ocasionar ofuscamento ou incômodo

injustificáveis aos condutores e outros usuários da via que venham em sentido contrário.

**LUZ DE FREIO** - luz do veículo destinada a indicar aos demais usuários da via, que se encontram atrás do veículo, que o condutor está aplicando o freio de serviço.

**INDICADOR DE DIREÇÃO** (pisca-pisca) - luz do veículo destinada a indicar aos demais usuários da via que o condutor tem o propósito de mudar de direção para a direita ou para a esquerda.

**LUZ DE MARCHA À RÉ** - luz do veículo destinada a iluminar atrás do veículo e advertir aos demais usuários da via que o veículo está efetuando ou a ponto de efetuar uma manobra de marcha à ré.

**LUZ DE NEBLINA** - luz do veículo destinada a aumentar a iluminação da via em caso de neblina, chuva forte ou nuvens de pó.

**LUZ DE POSIÇÃO** (lanterna) - luz do veículo destinada a indicar a presença e a largura do veículo.

**MANOBRA** - movimento executado pelo condutor para alterar a posição em que o veículo está no momento em relação à via.

**MARCAS VIÁRIAS** - conjunto de sinais constituídos de linhas, marcações, símbolos ou legendas, em tipos e cores diversas, apostos ao pavimento da via.

**MICROÔNIBUS** - veículo automotor de transporte coletivo com capacidade para até vinte passageiros.

**MOTOCICLETA** - veículo automotor de duas rodas, com ou sem sidecar, dirigido por condutor em posição montada.

**MOTONETA** - veículo automotor de duas rodas, dirigido por condutor em posição sentada.

**MOTOR-CASA (MOTOR-HOME)** - veículo automotor cuja carroçaria seja fechada e destinada a alojamento, escritório, comércio ou finalidades análogas.

**NOITE** - período do dia compreendido entre o pôr-do-sol e o nascer do sol.

**ÔNIBUS** - veículo automotor de transporte coletivo com capacidade para mais de vinte passageiros, ainda que, em virtude de adaptações com vista à maior comodidade destes, transporte número menor.

**OPERAÇÃO DE CARGA E DESCARGA** - imobilização do veículo, pelo tempo estritamente necessário ao carregamento ou descarregamento de animais ou carga, na forma disciplinada pelo órgão ou entidade executivo de trânsito competente com circunscrição sobre a via.

**OPERAÇÃO DE TRÂNSITO** - monitoramento técnico baseado nos conceitos de engenharia de tráfego, das condições de fluidez, de estacionamento e parada na via, de forma a reduzir as interferências, tais como veículos quebrados, acidentados, estacionados irregularmente atrapalhando o trânsito, prestando socorros imediatos e informações aos pedestres e condutores.

**PARADA** - imobilização do veículo com a finalidade e pelo tempo estritamente necessário para efetuar embarque ou desembarque de passageiros.

**PASSAGEM DE NÍVEL** - todo o cruzamento de nível entre uma via e uma linha férrea ou trilho de bonde com pista própria.

**PASSAGEM POR OUTRO VEÍCULO** - movimento de passagem à frente de outro veículo que se desloca no mesmo sentido, em menor velocidade, mas em faixas distintas da via.

**PASSAGEM SUBTERRÂNEA** - obra de arte destinada à transposição de vias, em desnível subterrâneo, e ao uso de pedestres ou veículos.

**PASSARELA** - obra de arte destinada à transposição de vias, em desnível aéreo, e ao uso de pedestres.

**PASSEIO** - parte da calçada ou da pista de rolamento, neste último caso, separada por pintura ou elemento físico separador, livre de interferências, destinada à circula-

ção exclusiva de pedestres e, excepcionalmente, de ciclistas.

**PATRULHAMENTO** - função exercida pela Polícia Rodoviária Federal com o objetivo de garantir obediência às normas de trânsito, assegurando a livre circulação e evitando acidentes.

**PERÍMETRO URBANO** - limite entre área urbana e área rural.

**PESO BRUTO TOTAL (PBT)** - peso máximo que o veículo transmite ao pavimento, constituído da soma da tara mais a lotação.

**PESO BRUTO TOTAL COMBINADO (PBTC)** - peso máximo transmitido ao pavimento pela combinação de um caminhão-trator mais semi-reboque ou do caminhão mais o reboque ou reboques.

**PISCA-ALERTA** - luz intermitente do veículo, utilizada em caráter de advertência, destinada a indicar aos demais usuários da via que o veículo está imobilizado ou em situação de emergência.

**PISTA** - parte da via normalmente utilizada para a circulação de veículos, identificada por elementos separadores ou por diferenças de nível em relação às calçadas, ilhas ou aos canteiros centrais.

**PLACAS** - elementos colocados na posição vertical, fixados ao lado ou suspensos sobre a pista, transmitindo mensagens de caráter permanente e, eventualmente, variáveis,

mediante símbolos ou legendas pré-reconhecidas e legalmente instituídas como sinais de trânsito.

**POLICIAMENTO OSTENSIVO DE TRÂNSITO** - função exercida pelas Polícias Militares com o objetivo de prevenir e reprimir atos relacionados com a segurança pública e de garantir obediência às normas relativas à segurança de trânsito, assegurando a livre circulação e evitando acidentes.

**PONTE** - obra de construção civil destinada a ligar margens opostas de uma superfície líquida qualquer.

**REBOQUE** - veículo destinado a ser engatado atrás de um veículo automotor.

**REFÚGIO** - parte da via, devidamente sinalizada e protegida, destinada ao uso de pedestres durante a travessia da mesma.

**REGULAMENTAÇÃO DA VIA** - implantação de sinalização de regulamentação pelo órgão ou entidade competente com circunscrição sobre a via, definindo, ente outros, sentido de direção, tipo de estacionamento, horários e dias.

**RENACH** - Registro Nacional de Condutores Habilitados.

**RENAVAM** - Registro Nacional de Veículos Automotores.

**RETORNO** - movimento de inversão total de sentido da direção original de veículos.

**RODOVIA** - via rural pavimentada.

**SEMIRREBOQUE** - veículo de um ou mais eixos que se apoia na sua unidade tratora ou é a ela ligado por meio de articulação.

**SINAIS DE TRÂNSITO** - elementos de sinalização viária que se utilizam de placas, marcas viárias, equipamentos de controle luminosos, dispositivos auxiliares, apitos e gestos, destinados exclusivamente a ordenar ou dirigir o trânsito dos veículos e pedestres.

**SINALIZAÇÃO** - conjunto de sinais de trânsito e dispositivos de segurança colocados na via pública com o objetivo de garantir sua utilização adequada, possibilitando melhor fluidez no trânsito e maior segurança dos veículos e pedestres que nela circulam.

**SONS POR APITO** - sinais sonoros, emitidos exclusivamente pelos agentes da autoridade de trânsito nas vias, para orientar ou indicar o direito de passagem dos veículos ou pedestres, sobrepondo-se ou completando sinalização existente no local ou norma estabelecida neste Código.

**TARA** - peso próprio do veículo, acrescido dos pesos da carroçaria e equipamento, do combustível, das ferramentas e acessórios, da roda sobressalente, do exterior de incêndio e do líquido de arrefecimento, expresso em quilogramas.

**TRAILER** - reboque ou semi-reboque tipo casa, com duas, quatro, ou seis rodas, acoplado ou adaptado à traseira de automóvel ou camioneta, utilizado em geral em atividades

turísticas como alojamento, ou para atividades comerciais.

**TRÂNSITO** - movimentação e imobilização de veículos, pessoas e animais nas vias terrestres.

**TRANSPOSIÇÃO DE FAIXAS** - passagem de um veículo de uma faixa demarcada para outra.

**TRATOR** - veículo automotor construído para realizar trabalho agrícola, de construção e pavimentação e tracionar outros veículos e equipamentos.

**ULTRAPASSAGEM** - movimento de passar à frente de outro veículo que se desloca no mesmo sentido, em menor velocidade e na mesma faixa de tráfego, necessitando sair e retornar à faixa de origem.

**UTILITÁRIO** - veículo misto caracterizado pela versatilidade do uso, inclusive fora de estrada.

**VEÍCULO ARTICULADO** - combinação de veículos acoplados, sendo um deles automotor.

**VEÍCULO AUTOMOTOR** - todo veículo a motor de propulsão que circule por seus próprios meios, e que serve normalmente para o transporte viário de pessoas e coisas, ou para a tração viária de veículos utilizados para transporte de pessoas e coisas. O termo compreende os veículos conectados a uma linha elétrica e que não circulam sobre trilhos (ônibus elétrico).

**VEÍCULO DE CARGA** - veículo destinado ao transporte de carga,

podendo transportar dois passageiros, exclusive o condutor.

**VEÍCULO DE COLEÇÃO** - aquele que, mesmo tendo sido fabricado há mais de trinta anos, conserva suas características originais de fabricação e possui valor histórico próprio.

**VEÍCULO CONJUGADO** - combinação de veículos, sendo o primeiro um veículo automotor e os demais reboques ou equipamentos de trabalho agrícola, construção, terraplenagem ou pavimentação.

**VEÍCULO DE GRANDE PORTE** - veículo automotor destinado ao transporte de carga com peso bruto total (PBT) máximo superior a dez mil quilogramas e de passageiros, superior a vinte passageiros.

**VEÍCULO DE PASSAGEIROS** - veículo destinado ao transporte de pessoas e suas bagagens.

**VEÍCULO MISTO** - veículo automotor destinado ao transporte simultâneo de carga e passageiro.

**VIA** - superfície por onde transitam veículos, pessoas e animais, compreendendo a pista, a calçada, o acostamento, ilha e canteiro central.

**VIA DE TRÂNSITO RÁPIDO** - aquela caracterizada por acessos especiais com o trânsito livre, sem interseções em nível, sem acessibilidade direta aos lotes lindeiros e sem travessia de pedestres em nível.

**VIA ARTERIAL** - aquela caracterizada por interseções em nível, geralmente controlada por semáforo,

com acessibilidade aos lotes lindeiros e às vias secundárias e locais, possibilitando o trânsito dentro das regiões da cidade.

**VIA COLETORA** - aquela destinada a coletar e distribuir o trânsito que tenha necessidade de entrar ou sair das vias de trânsito rápido ou arteriais, possibilitando o trânsito dentro das regiões da cidade.

**VIA LOCAL** - aquela caracterizada por interseções em nível não semaforizadas, destinada apenas ao acesso local ou a áreas restritas.

**VIA RURAL** - estradas e rodovias.

**VIA URBANA** - ruas, avenidas, vielas, ou caminhos e similares aberto à circulação pública, situadas na área urbana, caracterizados principalmente por possuírem imóveis edificadas ao longo de sua extensão.

**VIAS E ÁREAS DE PEDESTRES** - vias ou conjunto de vias destinadas à circulação prioritária de pedestres.

**VIADUTO** - obra de construção civil destinada a transpor uma depressão de terreno ou servir de passagem superior.

## Resolução Contran 160 de 22 de abril de 2004 e suas sucedâneas

### Sinalização vertical

Sinalização vertical é um subsistema da sinalização viária cujo meio de comunicação está na posição vertical, normalmente em placa, fixado ao lado ou suspenso sobre a pista, transmitindo mensagens de caráter permanente e, eventualmente, variáveis, através de legendas e/ou símbolos pré-reconhecidos e legalmente instituídos.

A sinalização vertical é classificada de acordo com sua função, compreendendo os seguintes tipos:

- Sinalização de regulamentação;
- Sinalização de advertência;
- Sinalização de indicação.

#### ◆ Sinalização de regulamentação

A forma padrão do sinal de regulamentação é a circular e as cores são vermelha, preta e branca.

Suas características são:

Forma		Cor	
	obrigação/ restrição	fundo	branca
	proibição	símbolo	preta
		tarja	vermelha
		orla	vermelha
		letras	preta

As placas de regulamentação tem por finalidade informar os usuários sobre condições, proibições, obrigações ou restrições no uso da via. Suas mensagens são imperativas e o desrespeito a elas constitui infração. São elas:



Parada obrigatória



Velocidade máxima permitida



Dê a preferência



Duplo sentido de circulação



Sentido proibido



Sentido de circulação da via/pista



Siga em frente



Passagem obrigatória



Vire à esquerda



Vire à direita



Proibido virar à esquerda



Proibido virar à direita



Siga em frente ou à esquerda



Siga em frente ou à direita



Proibido retornar à esquerda



Proibido retornar à direita



Proibido ultrapassar



Proibido trânsito de caminhões



Proibido trânsito de veículos de tração animal



Proibido acionar buzina ou sinal sonoro



Peso bruto total máximo permitido



Peso máximo permitido por eixo





Proibido mudar de faixa ou pista de trânsito da esquerda para a direita



Proibido mudar de faixa ou pista de trânsito da direita para a esquerda



Ônibus, caminhões e veículos de grande porte mantenham-se à direita



Proibido trânsito de bicicletas



Alfândega



Altura máxima permitida



Largura máxima permitida



Comprimento máximo permitido



Pedestre, ande pela direita



Ciclista transite à esquerda



Proibido trânsito de ônibus



Conserve-se à direita



Proibido trânsito de pedestres



Proibido estacionar



Ciclista transite à direita



Circulação exclusiva de caminhão



Proibido trânsito de veículos automotores



Pedestre, ande pela esquerda



Circulação exclusiva de ônibus



Ciclistas à esquerda, pedestres à direita



Trânsito proibido a carros de mão



Proibido trânsito de tratores e máquinas de obras



Estacionamento regulamentado



Sentido de circulação da rotatória



Pedestres à esquerda,  
ciclistas à direita



Uso obrigatório de  
corrente



Proibido parar e estacionar



Circulação exclusiva de  
bicicletas



Proibido trânsito de motocicletas,  
motonetas e ciclomotores

### ■ Informações complementares às placas de regulamentação

Sendo necessário acrescentar informações para complementar os sinais de regulamentação, como período de validade, características e uso do veículo, condições de estacionamento, além de outras, deve ser utilizada uma placa adicional ou incorporada à placa principal, formando um só conjunto, na forma retangular, com as mesmas cores do sinal de regulamentação.

Seguem alguns exemplos:



### ◆ Sinalização de advertência

A forma padrão dos sinais de advertência é quadrada, devendo uma das diagonais ficar na posição vertical. À sinalização de advertência estão associadas as cores amarela e preta.

Suas características são:

Forma	Cor	
	fundo	amarela
	símbolo	preta
	orla interna	preta
	orla externa	amarela
	legenda	preta

A sinalização de advertência tem por finalidade alertar os usuários da via sobre condições potencialmente perigosas, indicando sua natureza. São as seguintes:



Curva acentuada à esquerda



Pista sinuosa à esquerda



Cruzamento de vias



Confluência à direita



Intersecção em círculo



Declive acentuado



Curva acentuada à direita



Curva à esquerda



Pista sinuosa à direita



Entroncamento oblíquo à direita



Junções sucessivas contrárias, primeira à esquerda



Aclive acentuado



Curva acentuada em "S" à esquerda



Curva à direita



Via lateral à direita



Parada obrigatória à frente



Semáforo à frente



Ponte móvel



Curva acentuada em "S" à direita



Curva em "S" à direita



Via lateral à esquerda



Entroncamento oblíquo à esquerda



Confluência à esquerda



Saliência ou lombada



Interseção em "T"



Curva em "S" à esquerda



Bifurcação em "Y"



Junções sucessivas contrárias, primeira à direita



Bonde



Ponte estreita



Pista irregular



Obras



Área com desmoronamento



Pista escorregadia



Início de pista dupla



Cruz de Santo André



Estreitamento de pista ao centro



Sentido único



Projeção de cascalho



Trânsito de ciclistas



Vento lateral



Aeroporto



Estreitamento de pista à esquerda



Sentido duplo



Trânsito de pedestres



Área escolar



Altura limitada



Passagem de nível com barreira



Estreitamento de pista à direita



Trânsito de tratores ou maquinaria agrícola



Crianças



Animais selvagens



Fim da pista dupla



Alargamento de pista à esquerda



Depressão



Animais



Mão dupla adiante



Passagem de nível sem barreira



Largura limitada



Alargamento de pista à direita



Passagem sinalizada de ciclistas



Passagem sinalizada de pedestres



Pista dividida



Peso bruto total limitado



Compartimento limitado



Trânsito compartilhado por ciclistas e pedestres



Passagem sinalizada de escolares



Rua sem saída



Peso limitado por eixo

### ◆ Sinalização especial de advertência

Sinais empregados nas situações em que não é possível a utilização das placas de advertência. Referem-se à sinalização especial de faixas ou pistas exclusivas de ônibus; sinalização especial para pedestres; e sinalização especial para rodovias, estradas e vias de trânsito rápido. Alguns exemplos:

#### Sinalização especial para faixas ou pistas exclusivas de ônibus

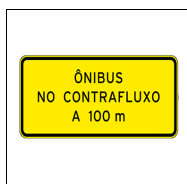
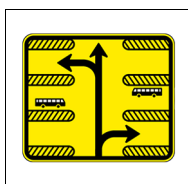

#### Sinalização especial para pedestres



## Sinalização especial de advertência somente para rodovias, estradas e vias de trânsito rápido

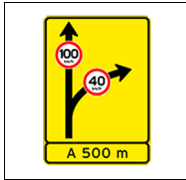

### ■ Informações complementares

Havendo necessidade de fornecer informações complementares aos sinais de advertência, estas devem ser inscritas em placa adicional ou incorporada à placa principal formando um só conjunto, na forma retangular, admitida a exceção para a placa adicional contendo o número de linhas férreas que cruzam a pista. As cores da placa adicional devem ser as mesmas dos sinais de advertência. Exemplos:

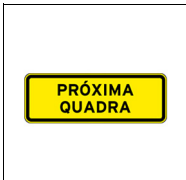
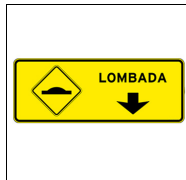
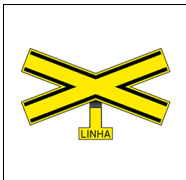
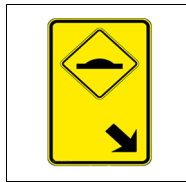
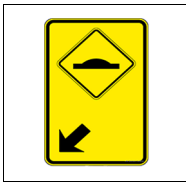

### ◆ Sinalização de indicação

As placas de indicação têm por finalidade indicar as vias e locais de interesse, bem como orientar os condutores de veículos quanto a percursos, destinos, distâncias e serviços auxiliares, podendo também ter como função a educação do usuário. Suas mensagens possuem caráter informativo ou educativo.

São placas de identificação de rodovias e estradas (Pan-Americana, federais e estaduais); de municípios; de regiões de interesse de tráfego e logradouros; de pontes, viadutos, túneis e passarelas; de identificação quilométrica; de limite de municípios, divisa de estados, fronteira e perímetro urbano; e de pedágio.

Há ainda placas de orientação de destino (placas indicativas de sentido ou direção; placas indicativas de distância; e placas diagramadas). Há também placas educativas e placas de serviços auxiliares, estas podendo ser placas para condutores e placas para pedestres.

Finalmente, há placas que indicam atrativos turísticos (naturais, históricos e culturais, locais para prática de esportes, áreas de recreação e locais para atividades de interesse turístico). As placas podem indicar, de maneira geral, o atrativo turístico, o sentido de direção do atrativo turístico e a distância do atrativo turístico. Alguns exemplos:

#### ■ Placas de identificação

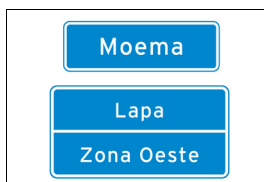
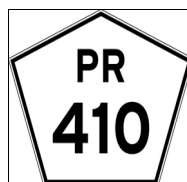
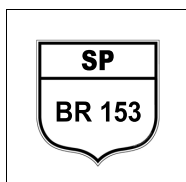



### ■ Placas de orientação de destino



### ■ Placas educativas

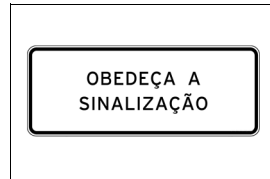
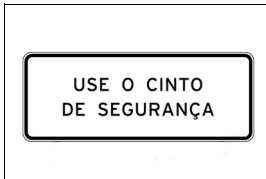

### ■ Placas de serviços auxiliares

#### Para condutores

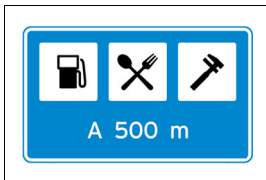

#### Para pedestres



### ■ Placas de atrativos turísticos

#### Identificação



#### Sentido de atrativo turístico



#### Distância de atrativo turístico



## Sinalização horizontal

Sinalização viária que utiliza linhas, marcações, símbolos e legendas, pintados ou apostos sobre o pavimento das vias. Sua função é organizar o fluxo de veículos e pedestres; controlar e orientar os deslocamentos; e complementar os sinais verticais de regulamentação, advertência ou indicação.

Alguns exemplos:

### ◆ Marcas longitudinais (separam e ordenam as correntes de tráfego)

#### ■ Linhas de divisão de fluxos opostos

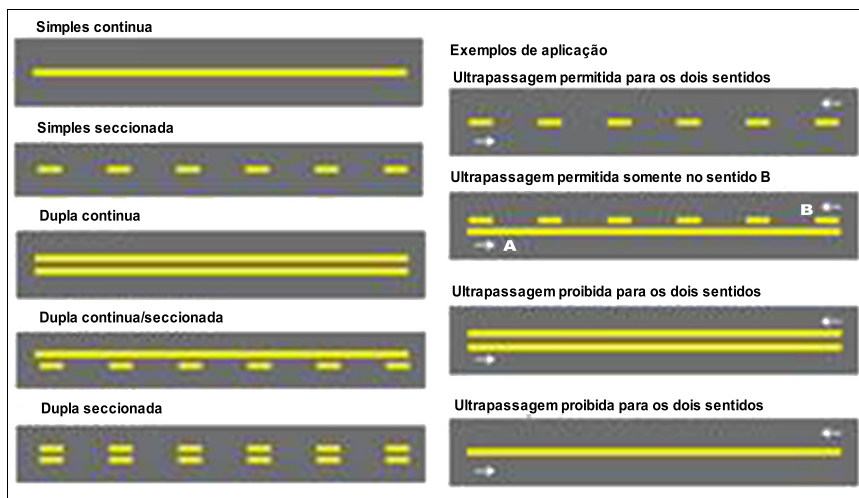

#### ■ Linhas de divisão de fluxo de mesmo sentido

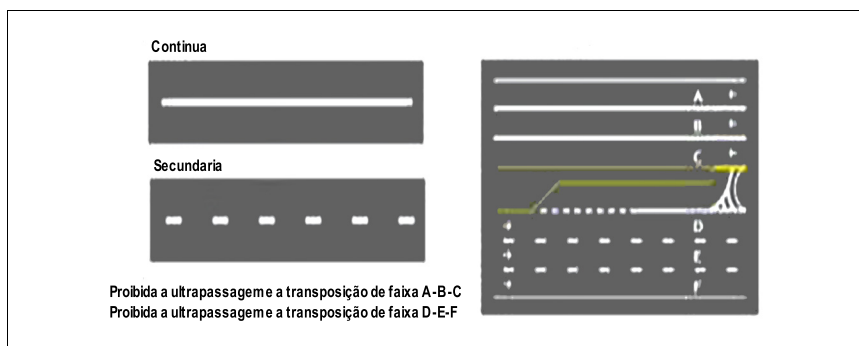

- **Linha de bordo**  
(delimita a parte da pista destinada ao deslocamento de veículos)

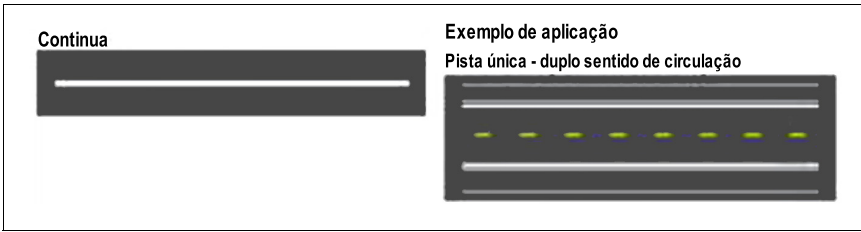

- **Linha de continuidade**  
(proporciona continuidade a outras marcações longitudinais, quando há quebra no seu alinhamento visual)

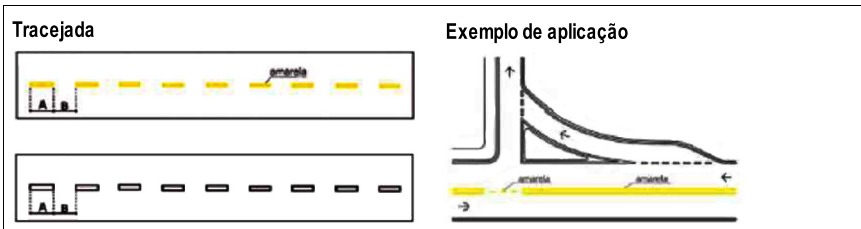

- ◆ **Marcas transversais**  
(ordenam os deslocamentos frontais dos veículos)

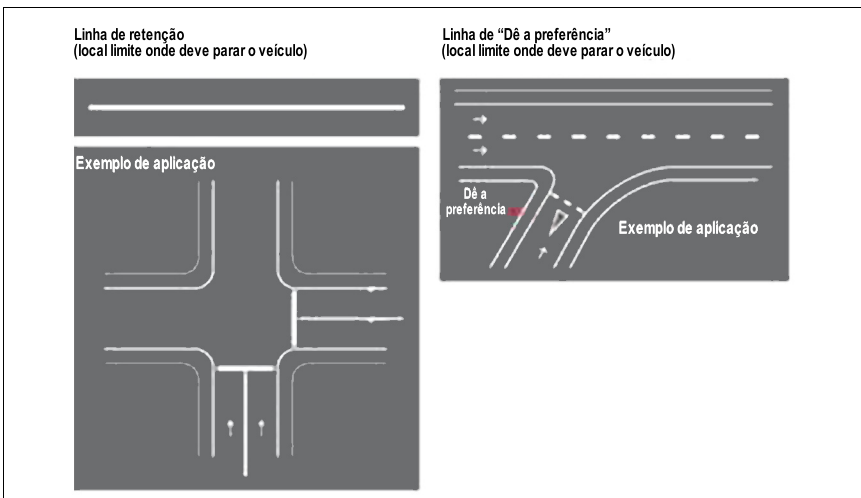

Linhas de estímulo à redução de velocidade



Exemplo de aplicação antecedendo um obstáculo transversal



Faixas de travessias de pedestres

ZEBRADA



PARALELA



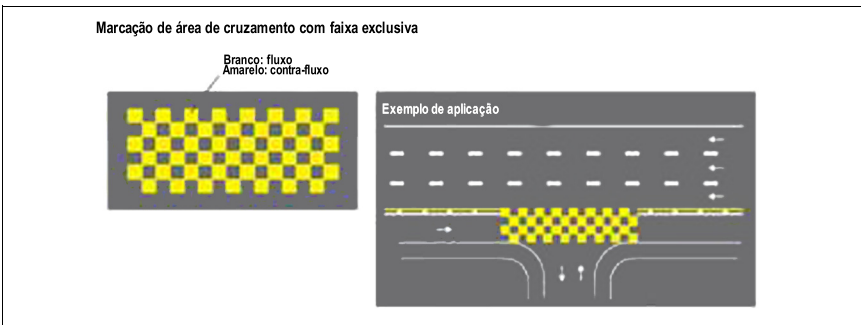
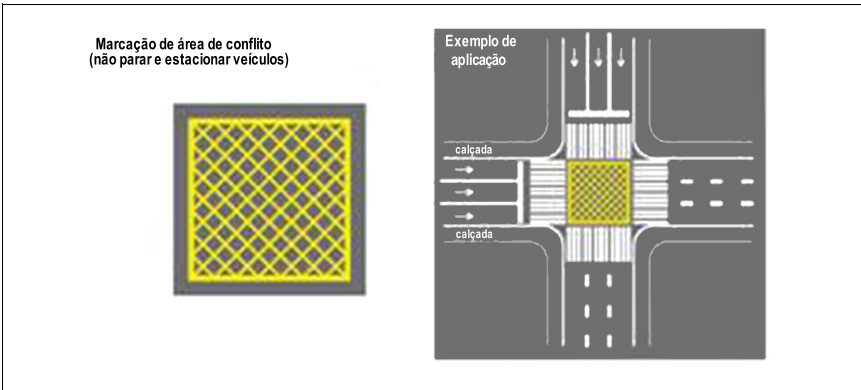
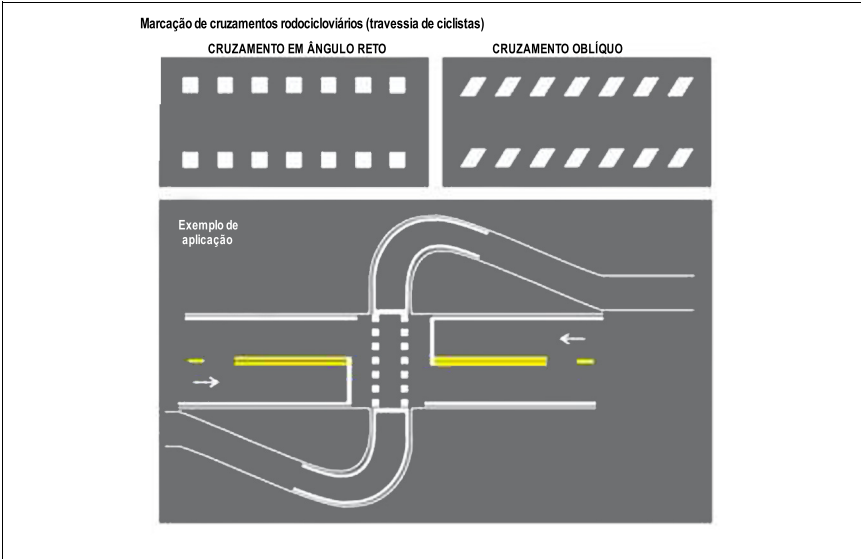

◆ **Marcas de canalização**  
(direcionam a circulação de veículos)

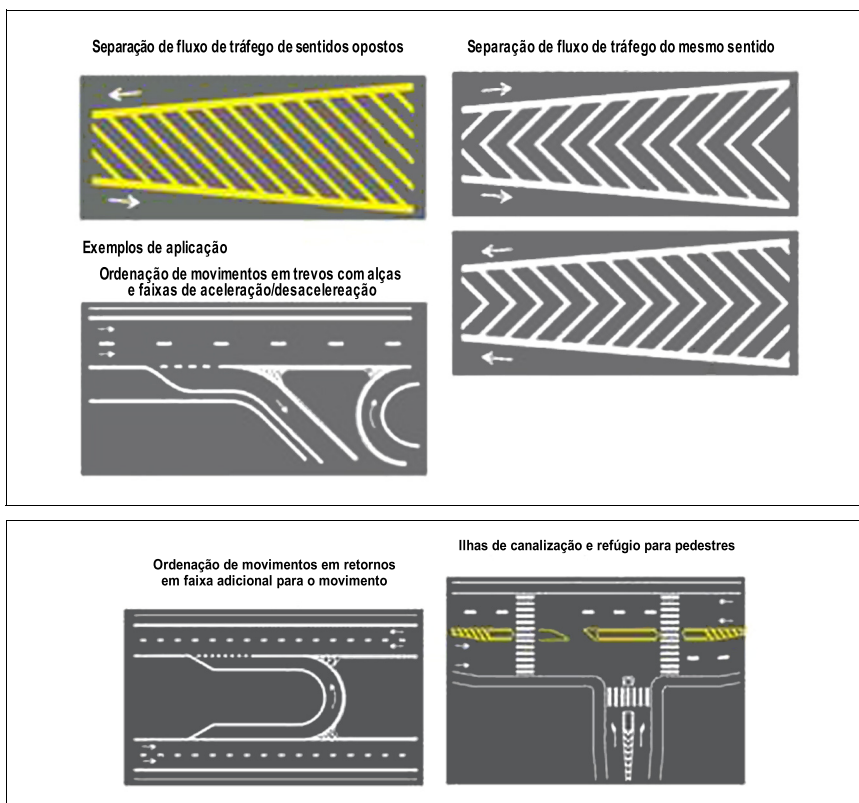

◆ **Marcas de delimitação e controle de estacionamento e/ou parada (para áreas onde é proibido ou regulamentado o estacionamento e a parada de veículos)**

**Linha de indicação de proibição de estacionamento e/ou parada**

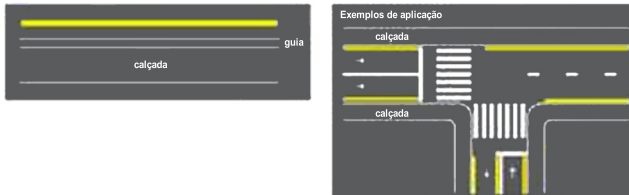

**Marca delimitadora de parada de veículos específicos**

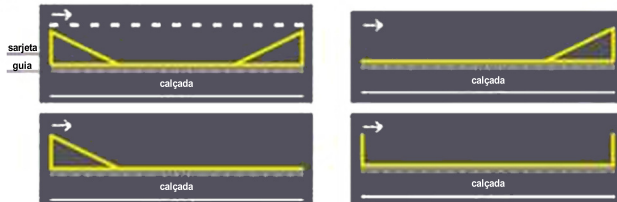

**Marca delimitadora para parada de ônibus em faixa de trânsito**

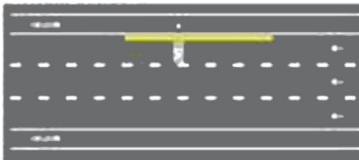

**Marca delimitadora para parada de ônibus em faixa de estacionamento**

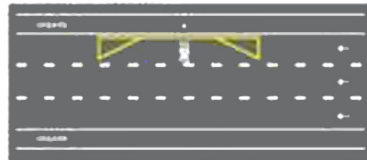

**Marca delimitadora para parada de ônibus em faixa de trânsito feita em reentrância da calçada**

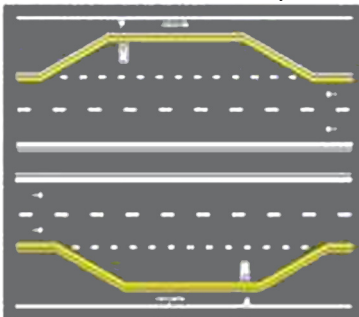

**Marca delimitadora para parada de ônibus em faixa de trânsito com avanço de calçada na faixa de estacionamento**

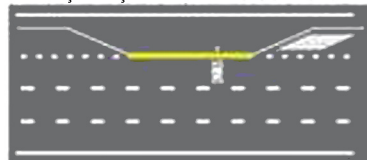

## ■ Marca delimitadora de estacionamento regulamentado

Marca delimitadora de estacionamento regulamentado

Paralelo ao meio-fio: linha simples contínua ou tracejada

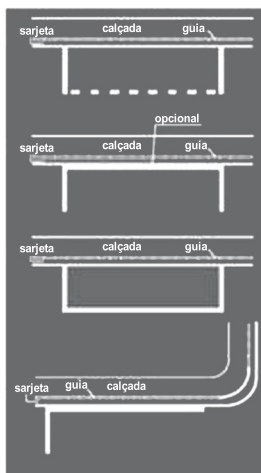

Em ângulo: Linha contínua

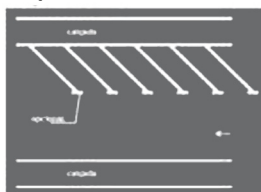

Exemplos de aplicação

Estacionamento paralelo em meio fio



Marca com delimitação da vaga

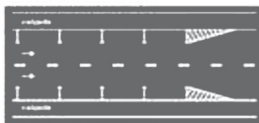

Marca sem delimitação da vaga



Estacionamento em ângulo



Estacionamento em áreas isoladas

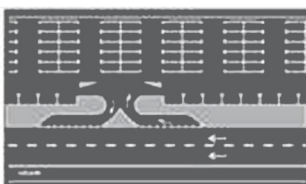



### ◆ Inscrições no pavimento

Melhoram a percepção do condutor quanto às condições de operação da via. São subdivididas em: setas direcionais, símbolos e legendas.

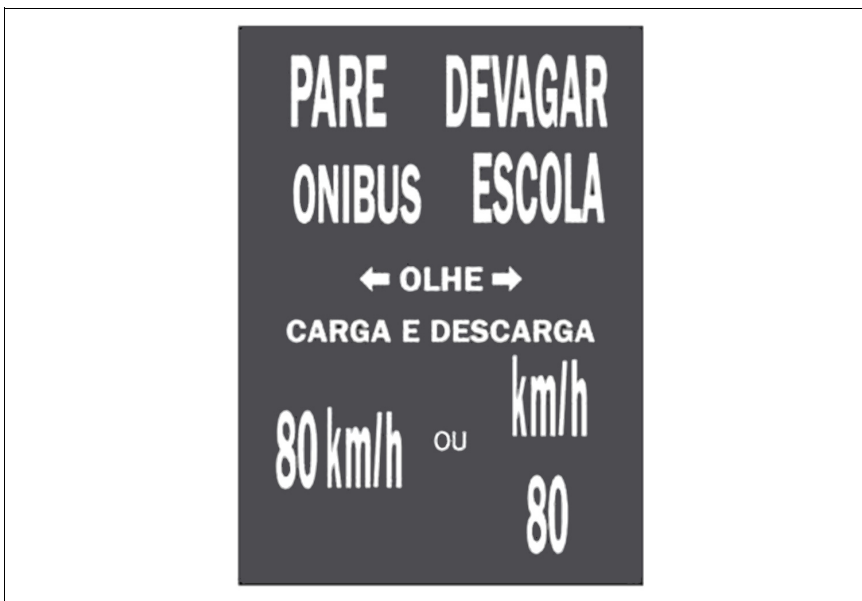
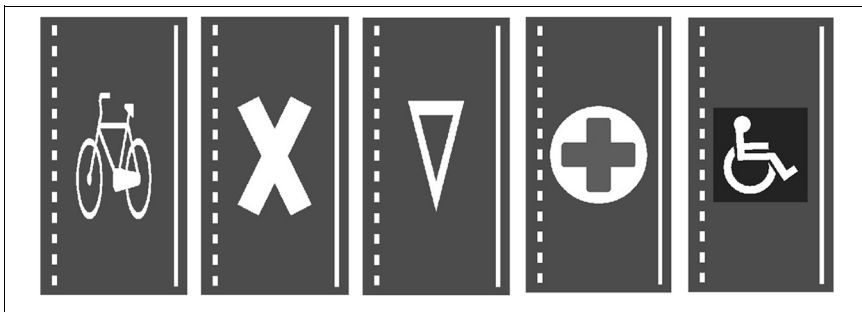
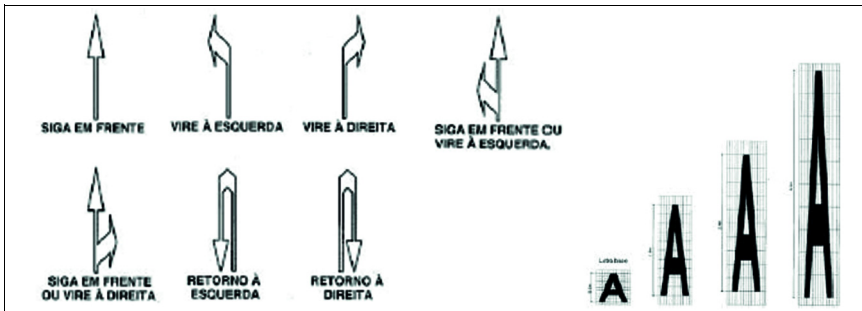

## Dispositivos auxiliares

Elementos aplicados ao pavimento da via, junto a ela, ou nos obstáculos próximos, de forma a tornar mais eficiente e segura a operação da via. São constituídos de materiais, formas e cores diversos, dotados ou não de refletividade, com as funções de incrementar a percepção da sinalização, do alinhamento da via ou de obstáculos à circulação; reduzir a velocidade praticada; oferecer proteção aos usuários; alertar os condutores quanto a situações de perigo potencial ou que requeiram maior atenção. Os dispositivos auxiliares são agrupados, de acordo com suas funções, em delimitadores; de canalização; de sinalização de alerta; de alterações nas características do pavimento; de proteção contínua; luminosos; de proteção a áreas de pedestres e/ou ciclistas; e de uso temporário.

Alguns exemplos:

### ◆ Dispositivos delimitadores

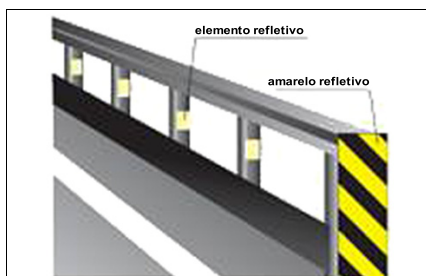

Balizadores de pontes, viadutos, túneis, barreiras e defensas

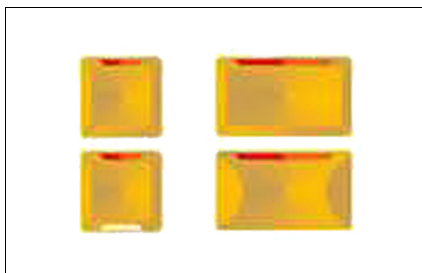

Tachos e tachões  
(contem unidades reflexivas)

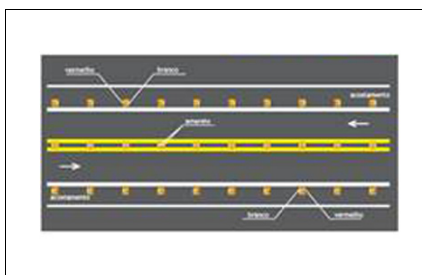

Exemplo de aplicação

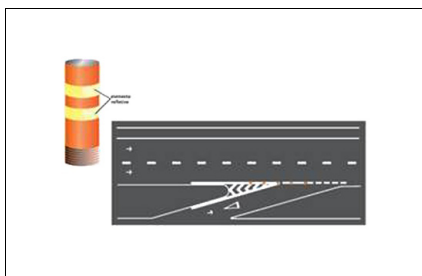

Cilindros delimitadores

### ◆ Dispositivos de canalização



Prismas - substituem a guia da calçada (meio-fio) quando não for possível sua construção imediata

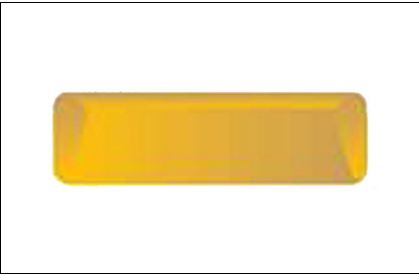

Segregadores - segregam pista para uso exclusivo de determinado tipo de veículo ou pedestre

### ◆ Dispositivos de sinalização de alerta (objetivam melhorar a percepção do condutor)

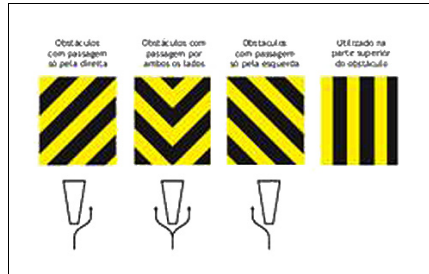

Marcadores de obstáculos

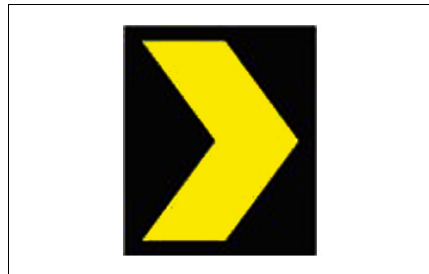

Marcadores de alinhamento (unidades refletivas fixadas em suporte, que alertam o condutor sobre alteração do alinhamento horizontal da via)

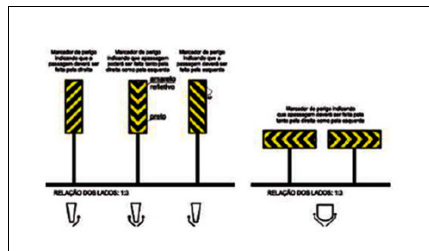

Marcadores de perigo

### ◆ Alterações nas características do pavimento

São recursos que alteram as condições normais da pista de rolamento, quer pela sua elevação com a utilização de dispositivos físicos colocados sobre a mesma, quer pela mudança nítida de características do próprio pavimento. São utilizados para:

- estimular a redução da velocidade;
- aumentar a aderência ou atrito do pavimento;
- alterar a percepção do usuário quanto a alterações de ambiente e uso da via, induzindo-o a adotar comportamento cauteloso;
- incrementar a segurança e/ou criar facilidades para a circulação de pedestres e/ou ciclistas.

### ◆ Dispositivos de proteção contínua (têm por objetivo evitar que veículos e/ou pedestres transponham determinado local ou evitar ou dificultar a interferência de um fluxo de veículos sobre o fluxo oposto)

- Para fluxo de pedestres e ciclistas:

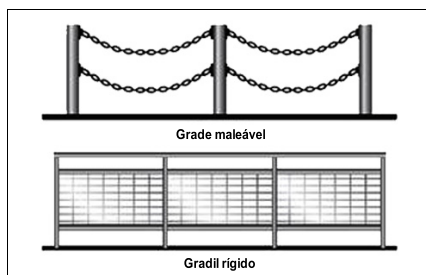

Grades de canalização e retenção

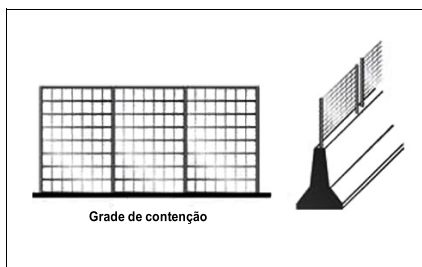

Dispositivos de contenção e bloqueio

### ■ Para fluxo veicular:

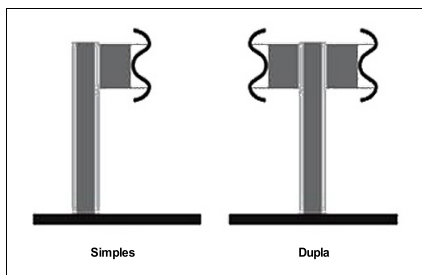

Defensas metálicas

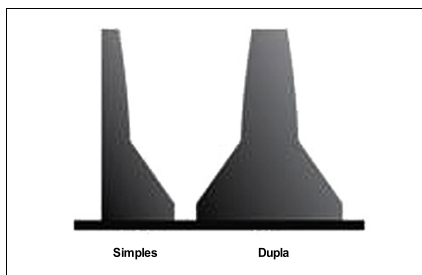

Barreiras de concreto

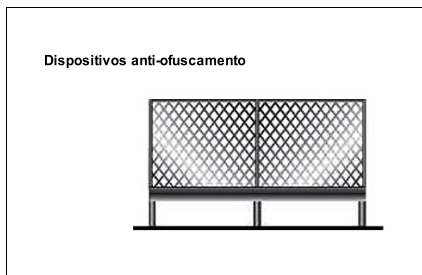

Dispositivos anti-ofuscamento

### ◆ Dispositivos luminosos (advertem, educam, orientam, informam, regulamentam)



Painéis eletrônicos

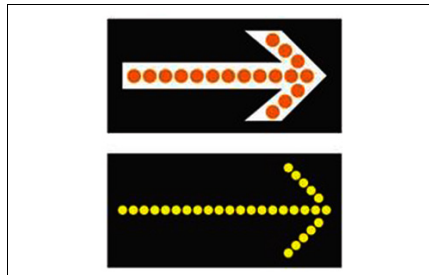

Painéis com setas luminosas

### ◆ Dispositivos de uso temporário

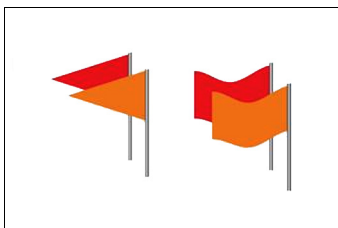
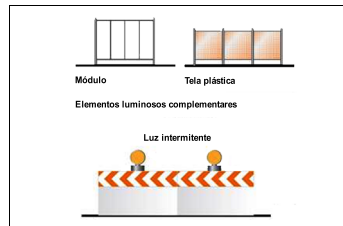
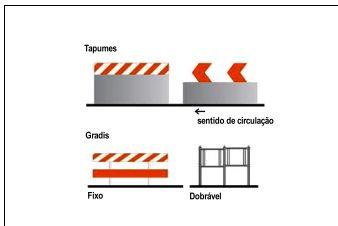
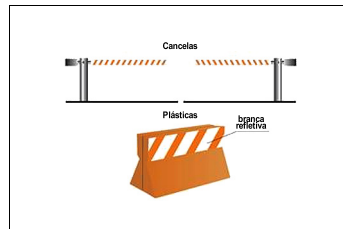
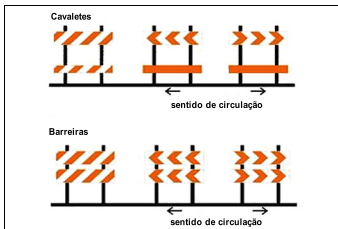
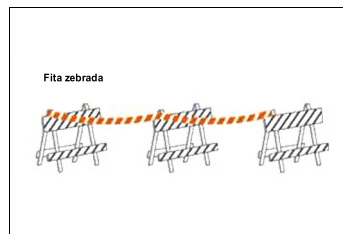
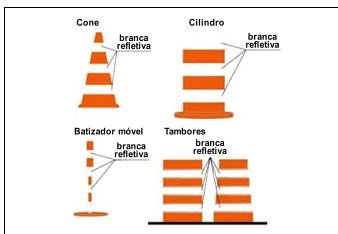

## Sinalização semafórica

Conjunto de indicações luminosas acionadas alternada ou intermitentemente por meio de sistema elétrico/eletrônico, cuja função é controlar os deslocamentos. Os sinais podem ser de regulamentação ou de advertência.

### ◆ Sinalização semafórica de regulamentação

Sua função é efetuar o controle do trânsito num cruzamento ou seção da via.

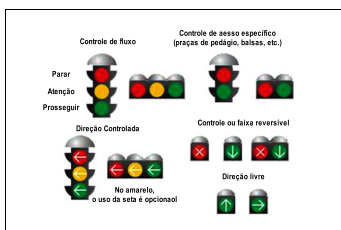

### ◆ Sinalização semafórica de advertência

Sua função é advertir a existência de obstáculo ou situação perigosa, devendo o condutor reduzir a velocidade e adotar as medidas de precaução compatíveis com a segurança para seguir adiante.

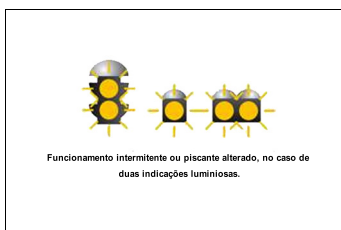

## Sinalização de obras

Tem como característica a utilização de sinalização vertical, horizontal, semafórica e de dispositivos e sinalização auxiliares combinados de forma que os usuários da via sejam advertidos sobre a intervenção realizada e possam identificar seu caráter temporário; sejam preservadas as condições de segurança e fluidez do trânsito e de acessibilidade; os usuários sejam orientados sobre caminhos alternativos; sejam isoladas as áreas de trabalho de forma a evitar a deposição e/ou lançamento de materiais sobre a via. Alguns exemplos:



## Gestos

### ◆ Gestos de agentes da autoridade de trânsito

Os gestos de agentes da autoridade de trânsito prevalecem sobre as regras de circulação e normas definidas por outros sinais de trânsito. São eles:

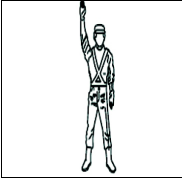

Ordem de parada obrigatória para todos os veículos. Quando executada em intersecções, os veículos que já se encontrem nela não são obrigados a parar.

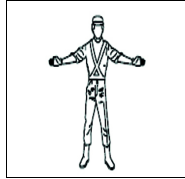

Ordem de parada obrigatória para todos os veículos que venham de direções que cortem ortogonalmente a direção indicada pelos braços estendidos, qualquer que seja o sentido de seu deslocamento.

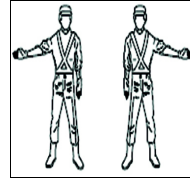

Ordem de parada obrigatória para todos os veículos que venham de direções que cortem ortogonalmente a direção indicada pelo braço estendido, qualquer que seja o sentido de seu deslocamento.

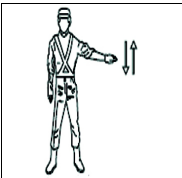

Ordem de diminuição de velocidade.

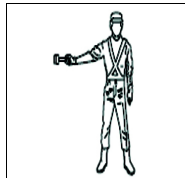

Ordem de parada para os veículos aos quais a luz é dirigida.

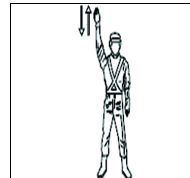

Ordem de seguir.

### ◆ Gestos de condutores

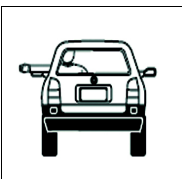

Dobrar à esquerda

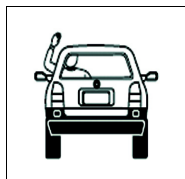

Dobrar à direita

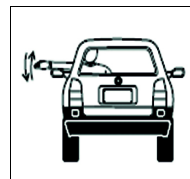

Diminuir a marcha ou parar

## Sinais sonoros

Sinais de apito	Significado	Emprego
Um silvo breve	Seguir	Liberar o trânsito em direção / sentido indicado pelo agente
Dois silvos breves	Parar	Indicar parada obrigatória
Um silvo longo	Diminuir a marcha	Quando for necessário fazer diminuir a marcha dos veículos

### ◆ Especificações técnicas do sinal sonoro da sinalização semafórica para travessia de pedestres com deficiência visual

Momento	Intermitência	Duração	Frequência
Para o sinal sonoro de localização	0,5 Hz (1 ciclo a cada 2s)	60 ms ( $\pm 2$ ms)	950 Hz ( $\pm 10$ Hz)
Para o sinal sonoro de início do tempo de travessia (silvo inicial do tempo de verde do foco do pedestre)	1 pulso único, antecedendo o sinal sonoro de travessia	160 ms ( $\pm 5$ ms)	2000 Hz ( $\pm 10$ Hz), decrescendo gradativamente até 500 Hz ( $\pm 10$ Hz)
Para o sinal sonoro de travessia (tempo de verde do foco de pedestre)	1 Hz (1 ciclo/s)	160 ms ( $\pm 5$ ms)	Frequência modulada: 2000 Hz ( $\pm 10$ Hz) + 500 Hz ( $\pm 10$ Hz)
Para o sinal sonoro de advertência de encerramento de travessia (tempo de vermelho intermitente do foco de pedestre)	2 Hz (2 ciclos/s)	160 ms ( $\pm 5$ ms)	Frequência modulada: 2000 Hz ( $\pm 10$ Hz) + 500 Hz ( $\pm 10$ Hz)



## Meio ambiente

Desde a sua fundação, a Lexus compromete-se, de forma consistente, com a ideia de contribuir com a sociedade através da fabricação de automóveis, liderando inovações com tecnologia e criatividade. Este é o espírito de desafio que realiza mudanças, o mesmo que nos foi passado através do DNA da empresa. Pensando no futuro, desejamos continuar contribuindo com a sociedade através de nossos negócios e permanecer como a empresa de escolha de nossos clientes, fazendo-os sorrir sempre.

Isto não significa apenas tentar reduzir a próximo de zero os fatores negativos associados com automóveis mas, ao mesmo tempo, ir além do zero, desafiando-nos em todas as iniciativas Lexus em direção ao impacto positivo real, no que se trata do ciclo de vida do produto desde sua fabricação até o uso e descarte do veículo pelo usuário.

Significa também reforçar estas iniciativas, em colaboração com todas as partes interessadas que partilhem de nossas aspirações. Iremos consolidar novas ideias, dinamismo e tecnologia, para juntos chegarmos a uma sociedade verdadeiramente sustentável, através do uso consciente do veículo para mitigar emissões de CO<sub>2</sub> (dióxido de carbono) e o devido gerenciamento de peças, óleo e fluidos do veículo.

### A condução ecológica previne o aquecimento global

“Condução Ecológica” é um termo bastante comum, mas o que é exatamente “Condução Ecológica”?

Tenha conhecimentos básicos de condução ecológica com as dicas abaixo:

### Primeiro vamos entender: Relação entre o aquecimento global e o CO<sub>2</sub>

O CO<sub>2</sub> prende o calor solar em quantidades apropriadas, como um gás do efeito estufa, mantendo a terra numa temperatura confortável. Entretanto, se grandes quantidades de CO<sub>2</sub> forem emitidas, este gás cobrirá a terra como uma estufa e a temperatura irá subir. É muito importante fazer esforços visando à redução do CO<sub>2</sub> para prevenir problemas globais incluindo desastres, tais como secas, inundações, extinções de plantas e animais, ou epidemias de doenças.

### Dicas para condução ecológica

Para a condução ecológica e econômica, atente-se aos pontos descritos a seguir:

#### ◆ Como utilizar o modo de condução Eco

Ao utilizar o modo de condução Eco, o torque correspondente a quantidade de pressão exercida sobre o pedal do acelerador pode ser gerada mais suavemente do que em condições normais. Além disso, a operação do sistema de ar-condicionado (aquecimento/resfriamento) será reduzida e melhorará a economia de combustível.

#### ◆ Uso do indicador do sistema híbrido

A condução Ecológica é possível ao se manter o indicador do sistema híbrido na área Eco.

### ◆ Operação de posição da alavanca de mudança de marchas

---

Coloque a alavanca de mudança na posição D ao parar em um semáforo, ou ao dirigir em tráfego intenso. Coloque a alavanca em P ao estacionar. Colocar a alavanca na posição N não tem efeito positivo no consumo de combustível. Na posição N, o motor a combustão funciona, mas a energia elétrica não pode ser gerada. Além disso, ao utilizar o sistema de ar-condicionado, a energia da bateria híbrida (bateria de tração) é consumida.

### ◆ Operação do pedal de freio/ acelerador

---

Dirija o seu veículo suavemente. Evite aceleração e desaceleração bruscas. A aceleração e desaceleração gradual e desaceleração tornam o uso do motor mais eficiente.

### ◆ Atraso (problemas no trânsito)

---

Aceleração e desaceleração repetida, bem como longas esperas nos semáforos, irão prejudicar a economia de combustível. Verifique informações de antes de sair, para evitar atrasos o máximo possível. Ao dirigir em congestionamentos, libere suavemente o pedal de freio para que o veículo se mova para frente levemente e para evitar o uso excessivo do pedal do acelerador. Fazer isso pode ajudar a controlar o consumo excessivo de combustível.

### ◆ Condução em rodovias

---

Controle e mantenha o veículo em uma velocidade constante. Antes de parar em uma cabine de pedágio ou algo similar, assegure tempo suficiente para soltar o acelerador e aplicar os freios suavemente.

### ◆ Ar-condicionado

---

Utilize o ar-condicionado apenas quando necessário. Fazer isso pode ajudar a reduzir o consumo excessivo de combustível.

No verão: Quando a temperatura externa estiver alta, utilize o modo de ar recirculado. Fazer isso pode ajudar a reduzir o consumo do sistema de ar-condicionado e do combustível.

No inverno: O motor não interromperá a injeção automaticamente até que ele e o veículo estejam quentes e, assim, consumirá combustível. O consumo de combustível pode ser melhorado ao evitar o uso excessivo do aquecedor.

### ◆ Verificação da pressão de inflagem dos pneus

---

Certifique-se de verificar a pressão de inflagem dos pneus frequentemente. A pressão de inflagem incorreta nos pneus interfere negativamente na economia de combustível.

### ◆ Bagagem

---

Carregar bagagem pesada pode interferir negativamente na economia de combustível. Evite sobrecarregar o veículo com bagagem. Instalar um rack de teto grande também interferirá negativamente na economia de combustível.

### ◆ Revisão periódica

---

As revisões do veículo devem ser realizadas conforme periodicidade estabelecida neste manual, visando além da condução segura e econômica também o correto procedimento na troca de óleo, fluidos, filtros, baterias, pneus e sistema de ar-condicionado em Concessionárias Autorizadas Lexus.

### ◆ **Recomendação para descarte de peças**

Ao realizar revisão do veículo nas Concessionárias Autorizada Lexus, recomenda-se que as peças sejam descartadas na mesma, por possuírem fornecedores ambientalmente qualificados, de modo a garantir o devido descarte final sem causar danos ao meio ambiente.

### ◆ **Descarte final do veículo**

O veículo em seu final de vida útil deverá ser destinado de forma correta, de modo a evitar qualquer impacto ao meio ambiente, em função de abandono em logradouros públicos sem que haja qualquer tratativa ambientalmente correta.

Desde a sua fundação, a Lexus compromete-se, de forma consistente, com a ideia de contribuir com a sociedade através da fabricação de automóveis, liderando inovações com tecnologia e criatividade. Este é o espírito de desafio que realiza mudanças, o mesmo que nos foi passado através do DNA da empresa. Pensando no futuro, desejamos continuar contribuindo com a sociedade através de nossos negócios e permanecer como a empresa de escolha de nossos clientes, fazendo-os sorrir sempre.

Isto não significa apenas tentar reduzir a próximo de zero os fatores negativos associados com automóveis mas, ao mesmo tempo, ir além do zero, desafiando-nos em todas as iniciativas Lexus em direção ao impacto positivo real, no que se trata do ciclo de vida do produto desde sua fabricação até o uso e descarte do veículo pelo usuário.

Significa também reforçar estas iniciativas, em colaboração com todas as partes interessadas que partilhem de nossas aspirações. Iremos conso-

lidar novas ideias, dinamismo e tecnologia, para juntos chegarmos a uma sociedade verdadeiramente sustentável, através do uso consciente do veículo para mitigar emissões de CO<sub>2</sub> (dióxido de carbono) e o devido gerenciamento de peças, óleo e fluidos do veículo.

## A condução ecológica previne o aquecimento global

“Condução Ecológica” é um termo bastante comum, mas o que é exatamente “Condução Ecológica”?

Tenha conhecimentos básicos de condução ecológica com as dicas abaixo:

### **Primeiro vamos entender: Relação entre o aquecimento global e o CO<sub>2</sub>**

O CO<sub>2</sub> prende o calor solar em quantidades apropriadas, como um gás do efeito estufa, mantendo a terra numa temperatura confortável. Entretanto, se grandes quantidades de CO<sub>2</sub> forem emitidas, este gás cobrirá a terra como uma estufa e a temperatura irá subir. É muito importante fazer esforços visando à redução do CO<sub>2</sub> para prevenir problemas globais incluindo desastres, tais como secas, inundações, extinções de plantas e animais, ou epidemias de doenças.

## Dicas para condução ecológica

Para a condução ecológica e econômica, atente-se aos pontos descritos a seguir:

### ◆ **Como utilizar o modo de condução Eco**

Ao utilizar o modo de condução Eco, o torque correspondente a quantidade de pressão exercida sobre o pedal do acelerador pode

ser gerada mais suavemente do que em condições normais. Além disso, a operação do sistema de ar-condicionado (aquecimento/resfriamento) será reduzida e melhorará a economia de combustível.

#### ◆ **Uso do indicador do sistema híbrido**

A condução Ecológica é possível ao se manter o indicador do sistema híbrido na área Eco.

#### ◆ **Operação de posição da alavanca de mudança de marchas**

Coloque a alavanca de mudança na posição D ao parar em um semáforo, ou ao dirigir em tráfego intenso. Coloque a alavanca em P ao estacionar. Colocar a alavanca na posição N não tem efeito positivo no consumo de combustível. Na posição N, o motor a combustão funciona, mas a energia elétrica não pode ser gerada. Além disso, ao utilizar o sistema de ar-condicionado, a energia da bateria híbrida (bateria de tração) é consumida.

#### ◆ **Operação do pedal de freio/ acelerador**

Dirija o seu veículo suavemente. Evite aceleração e desaceleração bruscas. A aceleração e desaceleração gradual e desaceleração tornam o uso do motor mais eficiente.

#### ◆ **Atraso (problemas no trânsito)**

Aceleração e desaceleração repetida, bem como longas esperas nos semáforos, irão prejudicar a economia de combustível. Verifique informações de antes de sair, para evitar atrasos o máximo possível. Ao dirigir em congestionamentos, libere suavemente o pedal de freio para que o veículo se mova para frente leve-

mente e para evitar o uso excessivo do pedal do acelerador. Fazer isso pode ajudar a controlar o consumo excessivo de combustível.

#### ◆ **Condução em rodovias**

Controle e mantenha o veículo em uma velocidade constante. Antes de parar em uma cabine de pedágio ou algo similar, assegure tempo suficiente para soltar o acelerador e aplicar os freios suavemente.

#### ◆ **Ar-condicionado**

Utilize o ar-condicionado apenas quando necessário. Fazer isso pode ajudar a reduzir o consumo excessivo de combustível.

No verão: Quando a temperatura externa estiver alta, utilize o modo de ar recirculado. Fazer isso pode ajudar a reduzir o consumo do sistema de ar-condicionado e do combustível.

No inverno: O motor não interromperá a injeção automaticamente até que ele e o veículo estejam quentes e, assim, consumirá combustível. O consumo de combustível pode ser melhorado ao evitar o uso excessivo do aquecedor.

#### ◆ **Verificação da pressão de inflagem dos pneus**

Certifique-se de verificar a pressão de inflagem dos pneus frequentemente. A pressão de inflagem incorreta nos pneus interfere negativamente na economia de combustível.

#### ◆ **Bagagem**

Carregar bagagem pesada pode interferir negativamente na economia de combustível. Evite sobrecarregar o veículo com bagagem. Instalar um rack de teto grande também interferirá negativamente na economia de combustível.

### ◆ Revisão periódica

As revisões do veículo devem ser realizadas conforme periodicidade estabelecida neste manual, visando além da condução segura e econômica também o correto procedimento na troca de óleo, fluidos, filtros, baterias, pneus e sistema de ar-condicionado em Concessionárias Autorizadas Lexus.

### ◆ Recomendação para descarte de peças

Ao realizar revisão do veículo nas Concessionárias Autorizada Lexus, recomenda-se que as peças sejam descartadas na mesma, por possuírem fornecedores ambientalmente qualificados, de modo a garantir o devido descarte final sem causar danos ao meio ambiente.

### ◆ Descarte final do veículo

O veículo em seu final de vida útil deverá ser destinado de forma correta, de modo a evitar qualquer impacto ao meio ambiente, em função de abandono em logradouros públicos sem que haja qualquer tratativa ambientalmente correta.



Contribua com o meio ambiente,  
faça sua parte!

### Registro de revisão periódica

<b>1ª Revisão periódica</b>	
Data:	O.S. nº:
Km:	Tempo:
Ass. Concessionária Autorizada	

<b>2ª Revisão periódica</b>	
Data:	O.S. nº:
Km:	Tempo:
Ass. Concessionária Autorizada	

<b>3ª Revisão periódica</b>	
Data:	O.S. nº:
Km:	Tempo:
Ass. Concessionária Autorizada	

<b>4ª Revisão periódica</b>	
Data:	O.S. nº:
Km:	Tempo:
Ass. Concessionária Autorizada	

<b>5ª Revisão periódica</b>	
Data:	O.S. nº:
Km:	Tempo:
Ass. Concessionária Autorizada	

<b>6ª Revisão periódica</b>	
Data:	O.S. n.º:
Km:	Tempo:
Ass. Concessionária Autorizada	

<b>11ª Revisão periódica</b>	
Data:	O.S. n.º:
Km:	Tempo:
Ass. Concessionária Autorizada	

<b>7ª Revisão periódica</b>	
Data:	O.S. n.º:
Km:	Tempo:
Ass. Concessionária Autorizada	

<b>12ª Revisão periódica</b>	
Data:	O.S. n.º:
Km:	Tempo:
Ass. Concessionária Autorizada	

<b>8ª Revisão periódica</b>	
Data:	O.S. n.º:
Km:	Tempo:
Ass. Concessionária Autorizada	

<b>13ª Revisão periódica</b>	
Data:	O.S. n.º:
Km:	Tempo:
Ass. Concessionária Autorizada	

<b>9ª Revisão periódica</b>	
Data:	O.S. n.º:
Km:	Tempo:
Ass. Concessionária Autorizada	

<b>14ª Revisão periódica</b>	
Data:	O.S. n.º:
Km:	Tempo:
Ass. Concessionária Autorizada	

<b>10ª Revisão periódica</b>	
Data:	O.S. n.º:
Km:	Tempo:
Ass. Concessionária Autorizada	

<b>15ª Revisão periódica</b>	
Data:	O.S. n.º:
Km:	Tempo:
Ass. Concessionária Autorizada	

<b>16ª Revisão periódica</b>	
Data:	O.S. n.º:
Km:	Tempo:
Ass. Concessionária Autorizada	

<b>17ª Revisão periódica</b>	
Data:	O.S. n.º:
Km:	Tempo:
Ass. Concessionária Autorizada	

<b>18ª Revisão periódica</b>	
Data:	O.S. n.º:
Km:	Tempo:
Ass. Concessionária Autorizada	

<b>19ª Revisão periódica</b>	
Data:	O.S. n.º:
Km:	Tempo:
Ass. Concessionária Autorizada	

<b>20ª Revisão periódica</b>	
Data:	O.S. n.º:
Km:	Tempo:
Ass. Concessionária Autorizada	

## Registro de códigos

Código da chave/smartkey

Código do kit antifurto para rodas

Código do kit antifurto para estepe

### NOTA

Em caso de perda das chaves ou segredo, contatar a Concessionária Autorizada Lexus para solicitar a segunda via. Para kit antifurto para rodas e kit antifurto para estepe é possível solicitar segunda via diretamente para o fornecedor através do website: <https://mcgard.com.br/reposicao/>

Velocímetro

O velocímetro original foi substituído em \_\_\_/\_\_\_/\_\_\_, com \_\_\_\_\_ km.

Assinatura Concessionária

© 2020 LEXUS DO BRASIL

Todos os direitos reservados. Este material não pode ser reproduzido ou copiado, inteiro ou em partes, sem permissão por escrito da Lexus do Brasil.





Código: OM33E-44BRA-RP  
TMC: OM33E43E  
Março/2020